

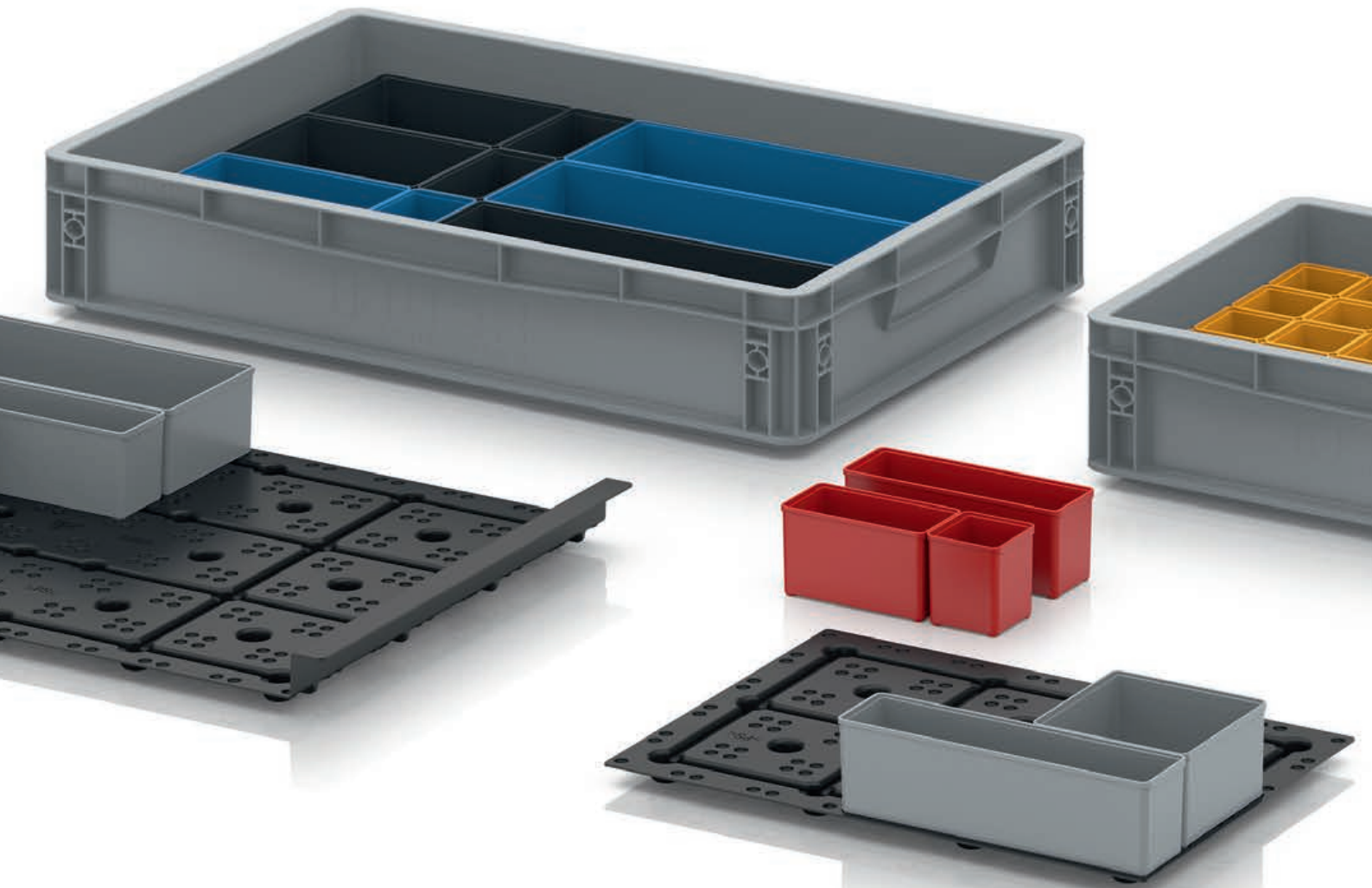

PACKAGING SOLUTIONS.

PRODUKTKATALOG 2023



Anfänge müssen mit MUT erschaffen,
mit EHRGEIZ verfolgt und mit ZUFALL bereichert werden

—
Robert Auer

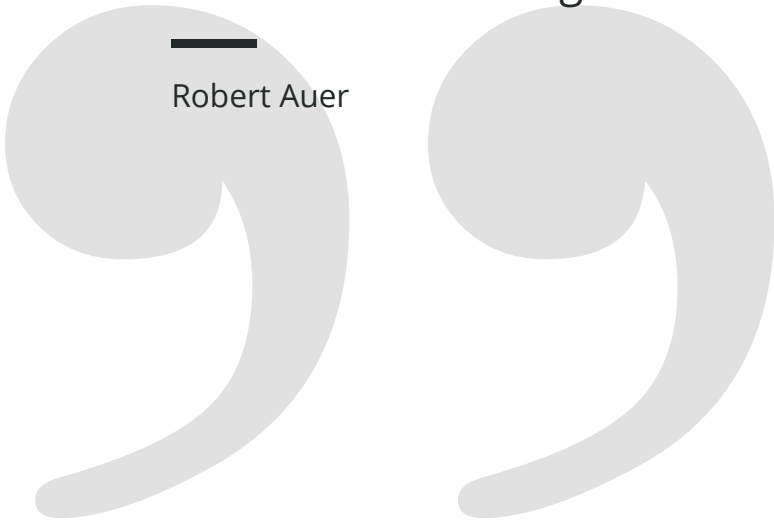

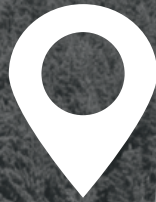

AMERANG

47° 59' 32.83" N 12° 18' 26.617" E

IM BAU:
vollautomatisches Hochregallager
für 20.000 Paletten-Stellplätze

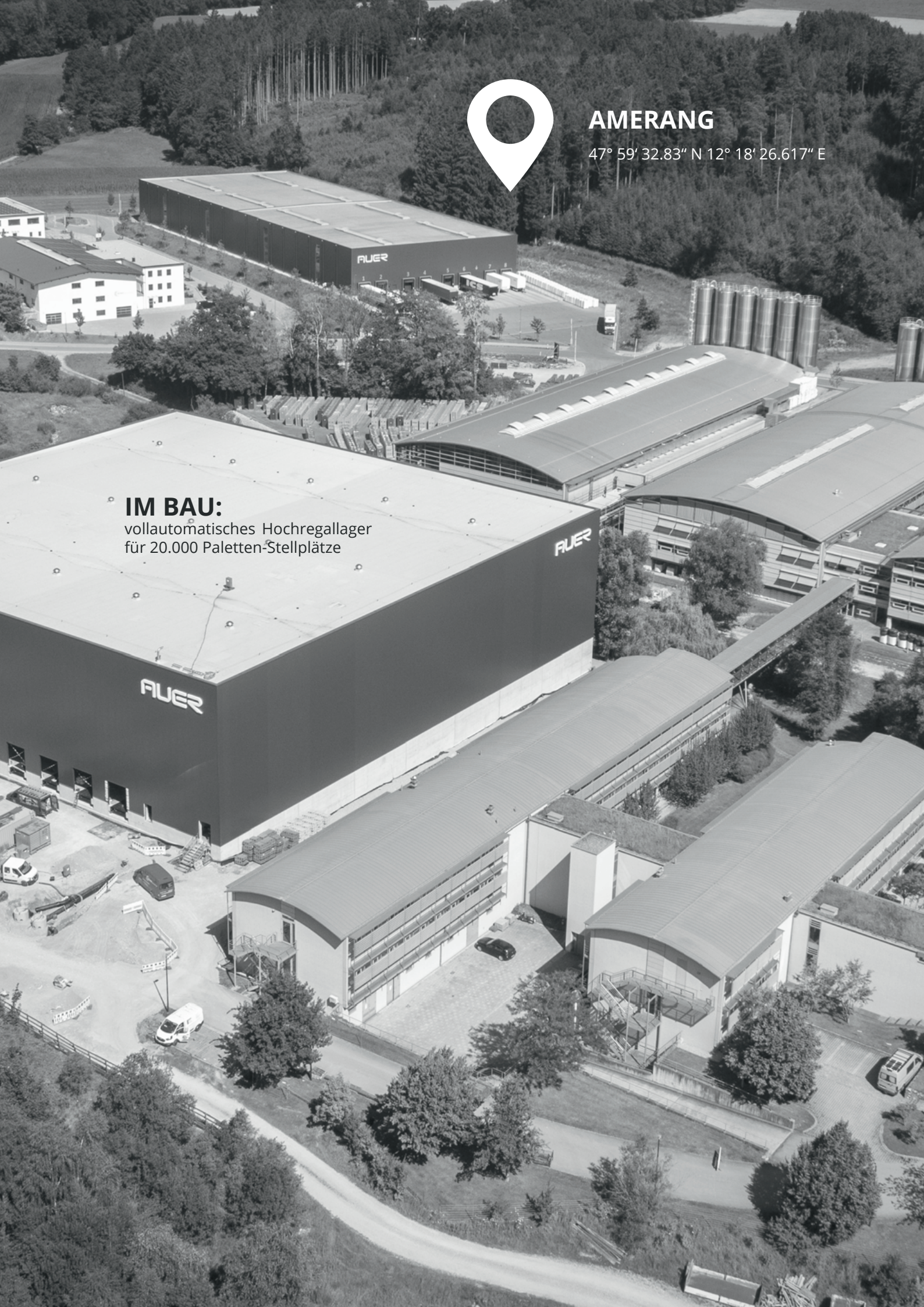



THERE IS A PACKAGING SOLUTION.

AUER Packaging ist ein mittelständisches Unternehmen aus dem wunderschönen bayerischen Voralpenland. Durch Willensstärke und Leidenschaft entwickelte sich die AUER GmbH in den letzten 30 Jahren zu einem der führenden deutschen Hersteller von Lager- und Transportprodukten aus Kunststoff. Im Fokus des täglichen Handelns steht bei AUER Packaging die ständige Weiterentwicklung von Lager- und Transportbehältern für feste sowie flüssige Materialien. „Quality made in Germany“ ist dabei nicht nur ein Leitsatz, sondern pure Realität: Die 35 Millionen Produkte, die wir jährlich fertigen, werden alle in Deutschland hergestellt. Einen immer größeren Anteil davon produzieren wir in unseren eigenen Fertigungshallen am Firmensitz in Amerang. Zuverlässigkeit, Modernität und Flexibilität beschreiben das stark expandierende Unternehmen in drei Worten. Denn bester Service, modernste Fertigungen und an die Bedürfnisse der Kunden ausgerichtete Produkte sind bei AUER Packaging selbstverständlich. Service wird dabei groß geschrieben – egal ob Einzel- oder Großbestellung, Kleinbetrieb oder Großkonzern.



FOR AN INNOVATED WORLD.

Die Geschäftsleitung – Robert Auer, Diana Auer und Philipp Auer – blickt auf spannende und erfolgreiche drei Jahrzehnte zurück. Nach dem Erwerb des Technologieparks 2014 und der Einrichtung der beiden bestehenden Hallen für die Eigenproduktion sind der Neubau einer großen Lagerhalle und einer dritten Produktionshalle die jüngsten Meilensteine des Unternehmens. Am Standort Amerang sorgen 38 hochmoderne Spritzgussanlagen in den drei Hallen für flexible Kapazitäten. Dazu kommt ein neues vollautomatisches Logistikzentrum. Auch in den kommenden Jahren wird AUER Packaging mit neuen, innovativen Produkten Akzente auf dem Markt setzen.



MUER
PACKAGING



8t

MUER
PACKAGING

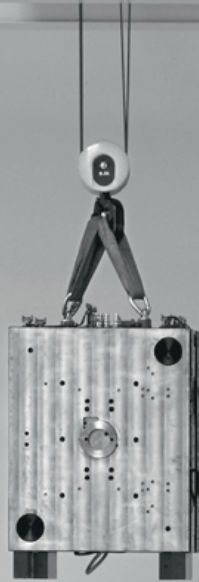

QUALITY
MADE IN GERMANY





QUALITY MADE IN GERMANY.

Als Spezialist in Sachen Kunststoffverpackungen für die Industrie verwendet AUER Packaging nur Material, das optimal für den Einsatzzweck geeignet ist: Eigenschaften wie Temperaturstabilität, Tragkraft und Schlagfestigkeit garantieren die hohe Qualität und Langlebigkeit der Produkte. Die Kombination aus einem einzigartigen, cleanen Design, optimiertem Bedienkomfort und der Verarbeitung hochwertiger Materialien macht AUER Packaging einzigartig. Über den QR-Code erhalten Sie exklusive Einblicke in unsere Produktion.



www.auer-packaging.de/videos/company/AUER-Packaging-Produktionshalle.mp4

DIREKTVERTRIEB – IHRE VORTEILE.

AUER Packaging Produkte haben ein ausgezeichnetes Preis-Leistungs-Verhältnis. Die Strategie dahinter ist so simpel wie erfolgreich: Alle Produkte werden ausschließlich über den Direktvertrieb verkauft – über den Onlineshop, per Telefon oder E-Mail. Alle Produkte, die mit dem Logo “24h versandfertig” gekennzeichnet sind, gehen innerhalb 24 Stunden nach Bestelleingang in den Versand. Qualität muss nicht immer teuer sein – überzeugen Sie sich selbst!

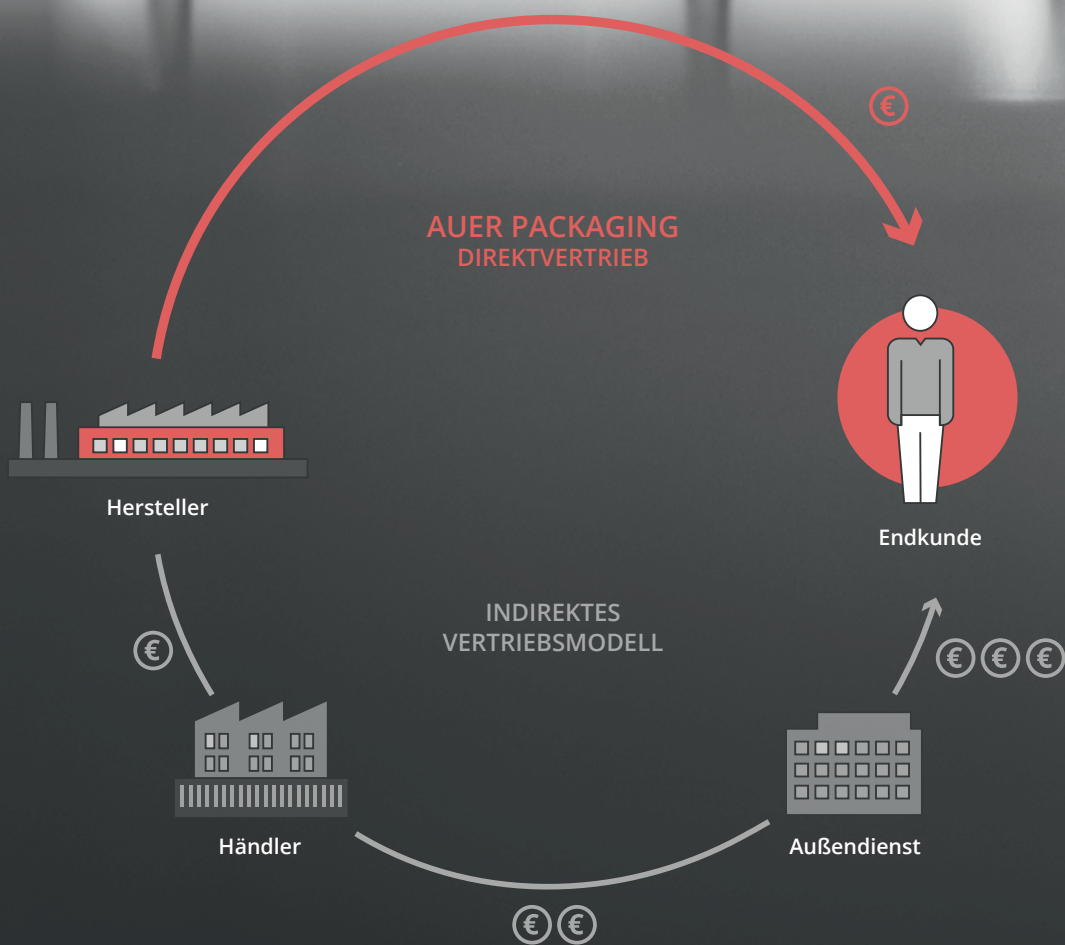



Nachhaltigkeit durch Qualität.

Auch für Kunststoff gilt: Nachhaltigkeit ist, was man draus macht. AUER Packaging-Produkte sind auf langjährige Nutzung ausgelegt. Eine Lebensdauer von mindestens 15 Jahren ist für unsere Produkte normal, viele sind noch länger in Verwendung. Bereits bei der Entwicklung achten wir darauf, dass kein Gramm zu viel, aber auch kein Gramm zu wenig verwendet wird. Wir setzen auf die optimale Balance zwischen Materialeinsatz und Funktionalität. Fast alle AUER Packaging Produkte sind Einstoff-Lösungen. Das ermöglicht ein problemloses und vor allem vollständiges Recycling. Bei AUER Packaging verwenden wir auch selbst recyceltes Material, zum Beispiel für die AUER Kunststoffpaletten.

Alle Prozesse bei AUER Packaging sind auf Energie- und CO₂-Effizienz optimiert: Gegenüber 2019 haben wir damit den CO₂-Ausstoß pro Kilo Granulat halbiert. Wir produzieren ausschließlich auf technisch aktuellen Maschinen. Der Kühlkreislauf in der Produktion ist so konstruiert, dass wir weder Frischwasser noch chemische Zusatzstoffe zusetzen müssen. Wir nutzen die Abwärme für das Heizen der Unternehmensgebäude. Unsere neue Photovoltaik-Anlage wird bis zu 700.000 Watt Strom produzieren, den wir für die Stromversorgung der Produktion nutzen.

16



STAPELBEHÄLTER

58



SYSTEMBOXEN & KOFFER

96



RAUMSPARBEHÄLTER

104



SICHTLAGERKÄSTEN

118



EIMER & DOSEN

126

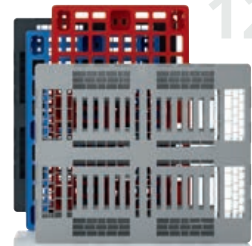

KUNSTSTOFFPALETTEN

134



PALETTENBEHÄLTER

148



IBC CONTAINER

156



TRANSPORTHILFEN



SYSTEMWAGEN

166

198



ESD-PRODUKTE

232



INDIVIDUALISIERUNG

INHALT

STAPELBEHÄLTER

Eurobehälter	18
Sondermaß-Behälter	50
KLT-Behälter	54

SYSTEMBOXEN & KOFFER

Sortimentsboxen	60
Toolboxen	74
Schutzkoffer	90

RAUMSPARBEHÄLTER

Mehrwegbehälter	98
Faltboxen	102

SICHTLAGERKÄSTEN

106

EIMER & DOSEN

Eimer	120
Schraubdosen	124

KUNSTSTOFFPALETTEN

128

PALETTENBEHÄLTER

Big Boxen	136
Klappbare Big Boxen	138

IBC CONTAINER

IBC Container Classic	150
Klappbare IBC	151

TRANSPORTHILFEN

Transportroller	158
Sackkarren	162
Räder	164

SYSTEMWAGEN

für Regalkästen	168
für Kippkästen	170
für Eurobehälter	172

ESD-PRODUKTE

ESD-Eurobehälter	200
ESD-Sichtlagerkästen	202
ESD-Systemwagen	208
ESD-Faltboxen	218
ESD-KLT-Behälter	220
ESD-Paletten	224

INDIVIDUALISIERUNG

Bedruckung	233
Sonderfarben	235



STAPELBEHÄLTER

Unsere Klassiker



EUROBEHÄLTER GESCHLOSSEN

AB 1 STÜCK LIEFERBAR
keine Mindestabnahme

SONDERFARBEN
Einfach online bestellen

LIEFERUNG FREI HAUS
ab € 250 Bestellwert Netto

 **VERSANDFERTIG** innerhalb **24h** **



Ordnung nach Maß

Der geschlossene Eurobehälter von AUER Packaging besticht durch sein einzigartiges, schlichtes Design und seine hohe Stabilität. Die Robustheit und das hochwertige Material machen diese Eurobox besonders langlebig und damit wirtschaftlich.

» ESD Ausführung finden Sie auf Seite 200

- Säure- und Laugen-unempfindlich
- Alle gängigen Euroformate
- Kälte- und hitzebeständig
- Für Förderanlagen geeignet (Angabe ohne Gewähr. Wir empfehlen, die Funktion vorab zu testen.)

***) Nur bei Bestellungen über den Webshop. Der Versand erfolgt nur werktags, sofern die Ware auf Lager ist. Verfügbarkeit und tagesaktuelle Versandzeiten finden Sie im Onlineshop.

EUROBEHÄLTER GESCHLOSSEN HANDGRIFFE STIRNSEITE GESCHLOSSEN

RAL 7001

Außenmaße L x B x H (cm)	Artikel-Nr.	Preis bei Einzelabnahme	Stück auf Palette	Preis/Stück auf Palette
20 x 15 x 12,0	EG 21512 HG	€ 2,30	760	€ 1,77
30 x 20 x 12,0	EG 32/12 HG	€ 3,74	380	€ 2,88
30 x 20 x 17,0	EG 32/17 HG	€ 4,34	260	€ 3,34
40 x 30 x 7,5	EG 43/75 HG	€ 4,68	330	€ 3,60
40 x 30 x 12,0	EG 43/12 HG	€ 5,70	190	€ 4,39
40 x 30 x 17,0	EG 43/17 HG	€ 6,93	130	€ 5,33
40 x 30 x 22,0	EG 43/22 HG	€ 8,05	140	€ 6,19
40 x 30 x 27,0	EG 43/27 HG	€ 9,22	80	€ 7,09
40 x 30 x 32,0	EG 43/32 HG	€ 10,44	70	€ 8,03
60 x 40 x 7,5	EG 64/75 HG	€ 7,30	165	€ 5,61
60 x 40 x 12,0	EG 64/12 HG	€ 8,98	95	€ 6,91
60 x 40 x 17,0	EG 64/17 HG	€ 10,73	65	€ 8,26
60 x 40 x 22,0	EG 64/22 HG	€ 12,46	50	€ 9,58
60 x 40 x 27,0	EG 64/27 HG	€ 14,93	40	€ 11,48
60 x 40 x 32,0	EG 64/32 HG	€ 15,88	45	€ 12,22
60 x 40 x 42,0	EG 64/42 HG	€ 21,18	25	€ 16,29
80 x 60 x 12,0	EG 86/12 HG	€ 22,49	34	€ 17,30
80 x 60 x 22,0	EG 86/22 HG	€ 30,12	20	€ 23,17
80 x 60 x 32,0	EG 86/32 HG	€ 37,17	12	€ 28,59
80 x 60 x 42,0	EG 86/42 HG	€ 42,25	14	€ 32,50
80 x 60 x 52,0	EG 86/52 HG	€ 52,34	12	€ 40,26



EUROBEHÄLTER GESCHLOSSEN HANDGRIFFE STIRNSEITE OFFEN

RAL 7001

Außenmaße L x B x H (cm)	Artikel-Nr.	Preis bei Einzelabnahme	Stück auf Palette	Preis/Stück auf Palette
40 x 30 x 17,0	EG 43/17	€ 6,93	130	€ 5,33
40 x 30 x 22,0	EG 43/22	€ 8,05	140	€ 6,19
40 x 30 x 27,0	EG 43/27	€ 9,22	80	€ 7,09
40 x 30 x 32,0	EG 43/32	€ 10,44	70	€ 8,03
60 x 40 x 12,0	EG 64/12	€ 8,98	95	€ 6,91
60 x 40 x 17,0	EG 64/17	€ 10,73	65	€ 8,26
60 x 40 x 22,0	EG 64/22	€ 12,46	50	€ 9,58
60 x 40 x 27,0	EG 64/27	€ 14,93	40	€ 11,48
60 x 40 x 32,0	EG 64/32	€ 15,88	45	€ 12,22
60 x 40 x 42,0	EG 64/42	€ 21,18	25	€ 16,29
80 x 60 x 22,0	EG 86/22	€ 30,12	20	€ 23,17
80 x 60 x 32,0	EG 86/32	€ 37,17	12	€ 28,59
80 x 60 x 42,0	EG 86/42	€ 42,25	14	€ 32,50
80 x 60 x 52,0	EG 86/52	€ 52,34	12	€ 40,26



UNSER TIPP: HANDGRIFFS-ÖFFNUNGEN BELIEBIG AUSWÄHLEN

Ob Handgriffe geschlossen, auf den Längsseiten, auf den Stirnseiten oder allen vier Seiten: Jede Variante ist möglich. Wählen Sie Ihre Wunschkonfiguration online aus: www.auer-packaging.at

EUROBEHÄLTER MIT SCHARNIERDECKEL

AB 1 STÜCK LIEFERBAR
keine Mindestabnahme

SONDERFARBEN
Einfach online bestellen

LIEFERUNG FREI HAUS
ab € 250 Bestellwert Netto

 **VERSANDFERTIG** innerhalb **24h** **



Sicher geschlossen

Der Eurobehälter mit Scharnierdeckel von AUER Packaging lässt sich aufgrund des einfach zu bedienenden Scharniersystems im Handumdrehen verschließen. Ihre Ware ist somit optimal vor Transportschäden und Verschmutzungen geschützt.

» ESD Ausführung finden Sie auf Seite 201

- Auch mit Deckel stapelbar
- Auf Euro-Maß abgestimmt
- Stabile Scharniere
- Mit offenen oder geschlossenen Handgriffen

***) Nur bei Bestellungen über den Webshop. Der Versand erfolgt nur werktags, sofern die Ware auf Lager ist. Verfügbarkeit und tagesaktuelle Versandzeiten finden Sie im Onlineshop.

EUROBEHÄLTER MIT SCHARNIERDECKEL HANDGRIFFE GESCHLOSSEN

RAL 7001

Außenmaße L x B x H (cm)	Artikel-Nr.	Preis bei Einzelabnahme	Stück auf Palette	Preis/Stück auf Palette
20 x 15 x 13,5	ED 21512 HG	€ 5,87	640	€ 4,51
30 x 20 x 13,5	ED 32/12 HG	€ 6,43	320	€ 4,94
30 x 20 x 18,5	ED 32/17 HG	€ 6,92	240	€ 5,32
40 x 30 x 9,0	ED 43/75 HG	€ 9,11	270	€ 7,01
40 x 30 x 13,5	ED 43/12 HG	€ 9,93	160	€ 7,64
40 x 30 x 18,5	ED 43/17 HG	€ 11,00	120	€ 8,46
40 x 30 x 23,5	ED 43/22 HG	€ 12,63	90	€ 9,71
40 x 30 x 28,5	ED 43/27 HG	€ 13,55	70	€ 10,43
40 x 30 x 33,5	ED 43/32 HG	€ 14,92	60	€ 11,47
60 x 40 x 9,0	ED 64/75 HG	€ 14,01	130	€ 10,78
60 x 40 x 13,5	ED 64/12 HG	€ 15,73	85	€ 12,10
60 x 40 x 18,5	ED 64/17 HG	€ 17,56	60	€ 13,51
60 x 40 x 23,5	ED 64/22 HG	€ 19,49	45	€ 14,99
60 x 40 x 28,5	ED 64/27 HG	€ 22,26	35	€ 17,13
60 x 40 x 33,5	ED 64/32 HG	€ 24,26	30	€ 18,66
60 x 40 x 43,5	ED 64/42 HG	€ 28,37	25	€ 21,82
80 x 60 x 13,5	ED 86/12 HG	€ 38,93	34	€ 29,95
80 x 60 x 23,5	ED 86/22 HG	€ 47,64	18	€ 36,64
80 x 60 x 33,5	ED 86/32 HG	€ 54,21	12	€ 41,70
80 x 60 x 43,5	ED 86/42 HG	€ 63,35	10	€ 48,73
80 x 60 x 54,0	ED 86/52 HG	€ 75,68	8	€ 58,22



EUROBEHÄLTER MIT SCHARNIERDECKEL HANDGRIFFE OFFEN

RAL 7001

Außenmaße L x B x H (cm)	Artikel-Nr.	Preis bei Einzelabnahme	Stück auf Palette	Preis/Stück auf Palette
40 x 30 x 18,5	ED 43/17	€ 11,00	120	€ 8,46
40 x 30 x 23,5	ED 43/22	€ 12,63	90	€ 9,71
40 x 30 x 28,5	ED 43/27	€ 13,55	70	€ 10,43
40 x 30 x 33,5	ED 43/32	€ 14,92	60	€ 11,47
60 x 40 x 13,5	ED 64/12	€ 15,73	85	€ 12,10
60 x 40 x 18,5	ED 64/17	€ 17,56	60	€ 13,51
60 x 40 x 23,5	ED 64/22	€ 19,49	45	€ 14,99
60 x 40 x 28,5	ED 64/27	€ 22,26	35	€ 17,13
60 x 40 x 33,5	ED 64/32	€ 24,26	30	€ 18,66
60 x 40 x 43,5	ED 64/42	€ 28,37	25	€ 21,82
80 x 60 x 23,5	ED 86/22	€ 47,64	18	€ 36,64
80 x 60 x 33,5	ED 86/32	€ 54,21	12	€ 41,70
80 x 60 x 43,5	ED 86/42	€ 63,35	10	€ 48,73
80 x 60 x 54,0	ED 86/52	€ 75,68	8	€ 58,22



UNSER TIPP: BEHÄLTER IN SONDERFARBEN

Die Standardfarben unserer Produkte passen nicht zum Erscheinungsbild Ihres Unternehmens? Kein Problem! Wir fertigen unsere Produkte in jeder beliebigen Sonderfarbe. Im Shop haben Sie die Möglichkeit, zwischen vordefinierten Sonderfarben zu wählen. Ist auch hier nichts Passendes dabei, berät Sie unser Kundenservice gerne!

Weitere Infos finden Sie unter: www.auer-packaging.at

EUROBEHÄLTER KOFFER

AB 1 STÜCK LIEFERBAR
keine Mindestabnahme

SONDERFARBEN
Einfach online bestellen

LIEFERUNG FREI HAUS
ab € 250 Bestellwert Netto



 **VERSANDFERTIG** **24h** ** innerhalb

Alleskönner mit Griff

Der Eurobehälter Koffer von AUER Packaging sorgt durch praktische Griffe für ein sicheres und komfortables Tragen des Behälters – auch bei schwerem Inhalt. Zur Sicherung des Inhalts kann der Deckel mit zwei Scharnieren sowie zwei Schnappverschlüssen verriegelt werden.

- Auch mit Deckel stapelbar
- Geschlossene Griffflächen
- Mehrere Griff-Varianten
- Besonders robust

EUROBEHÄLTER KOFFER 1 GRIFF AUF DER LÄNGSSEITE

RAL 7001

Außenmaße L x B x H (cm)	Artikel-Nr.	Preis bei Einzelabnahme	Stück auf Palette	Preis/Stück auf Palette
30 x 20 x 13,5	ED 32/12 HG 1G	€ 20,99	320	€ 16,14
30 x 20 x 18,5	ED 32/17 HG 1G	€ 21,41	240	€ 16,47
40 x 30 x 9,0	ED 43/75 HG 1G	€ 22,25	270	€ 17,11
40 x 30 x 13,5	ED 43/12 HG 1G	€ 23,37	160	€ 17,97
40 x 30 x 18,5	ED 43/17 HG 1G	€ 24,61	120	€ 18,93
40 x 30 x 23,5	ED 43/22 HG 1G	€ 26,24	90	€ 20,18
40 x 30 x 28,5	ED 43/27 HG 1G	€ 27,17	70	€ 20,90
40 x 30 x 33,5	ED 43/32 HG 1G	€ 28,53	60	€ 21,95
60 x 40 x 9,0	ED 64/75 HG 1G	€ 27,62	130	€ 21,25
60 x 40 x 13,5	ED 64/12 HG 1G	€ 29,34	85	€ 22,57
60 x 40 x 18,5	ED 64/17 HG 1G	€ 31,18	60	€ 23,98
60 x 40 x 23,5	ED 64/22 HG 1G	€ 33,10	45	€ 25,46
60 x 40 x 28,5	ED 64/27 HG 1G	€ 35,88	35	€ 27,60
60 x 40 x 33,5	ED 64/32 HG 1G	€ 37,87	30	€ 29,13
60 x 40 x 43,5	ED 64/42 HG 1G	€ 41,98	25	€ 32,29
80 x 60 x 13,5	ED 86/12 HG 1G	€ 52,54	34	€ 40,42
80 x 60 x 23,5	ED 86/22 HG 1G	€ 61,25	18	€ 47,11
80 x 60 x 33,5	ED 86/32 HG 1G	€ 67,82	12	€ 52,17
80 x 60 x 43,5	ED 86/42 HG 1G	€ 76,96	10	€ 59,20
80 x 60 x 54,0	ED 86/52 HG 1G	€ 89,30	8	€ 68,69



***) Nur bei Bestellungen über den Webshop. Der Versand erfolgt nur werktags, sofern die Ware auf Lager ist. Verfügbarkeit und tagesaktuelle Versandzeiten finden Sie im Onlineshop.

EUROBEHÄLTER KOFFER 2 GRIFFE AUF DER STIRNSEITE

RAL 7001



Außenmaße L x B x H (cm)	Artikel-Nr.	Preis bei Einzelabnahme	Stück auf Palette	Preis/Stück auf Palette
40 x 30 x 9,0	ED 43/75 HG 2G	€ 35,86	270	€ 27,58
40 x 30 x 13,5	ED 43/12 HG 2G	€ 36,98	160	€ 28,45
40 x 30 x 18,5	ED 43/17 HG 2G	€ 38,23	120	€ 29,40
40 x 30 x 23,5	ED 43/22 HG 2G	€ 39,85	90	€ 30,65
40 x 30 x 28,5	ED 43/27 HG 2G	€ 40,78	70	€ 31,37
40 x 30 x 33,5	ED 43/32 HG 2G	€ 42,14	60	€ 32,42
60 x 40 x 9,0	ED 64/75 HG 2G	€ 41,24	130	€ 31,72
60 x 40 x 13,5	ED 64/12 HG 2G	€ 42,95	85	€ 33,04
60 x 40 x 18,5	ED 64/17 HG 2G	€ 44,79	60	€ 34,45
60 x 40 x 23,5	ED 64/22 HG 2G	€ 46,71	45	€ 35,93
60 x 40 x 28,5	ED 64/27 HG 2G	€ 49,49	35	€ 38,07
60 x 40 x 33,5	ED 64/32 HG 2G	€ 51,48	30	€ 39,60
60 x 40 x 43,5	ED 64/42 HG 2G	€ 55,59	25	€ 42,76
80 x 60 x 13,5	ED 86/12 HG 2G	€ 66,16	34	€ 50,89
80 x 60 x 23,5	ED 86/22 HG 2G	€ 74,86	18	€ 57,58
80 x 60 x 33,5	ED 86/32 HG 2G	€ 81,43	12	€ 62,64
80 x 60 x 43,5	ED 86/42 HG 2G	€ 90,57	10	€ 69,67
80 x 60 x 54,0	ED 86/52 HG 2G	€ 102,91	8	€ 79,16



1 GRIFF AUF DER LÄNGSSEITE, 2 GRIFFE AUF DER STIRNSEITE

RAL 7001



Außenmaße L x B x H (cm)	Artikel-Nr.	Preis bei Einzelabnahme	Stück auf Palette	Preis/Stück auf Palette
40 x 30 x 9,0	ED 43/75 HG 3G	€ 50,31	270	€ 38,70
40 x 30 x 13,5	ED 43/12 HG 3G	€ 51,08	160	€ 39,29
40 x 30 x 18,5	ED 43/17 HG 3G	€ 51,93	120	€ 39,95
40 x 30 x 23,5	ED 43/22 HG 3G	€ 53,46	90	€ 41,12
40 x 30 x 28,5	ED 43/27 HG 3G	€ 54,39	70	€ 41,84
40 x 30 x 33,5	ED 43/32 HG 3G	€ 55,75	60	€ 42,89
60 x 40 x 9,0	ED 64/75 HG 3G	€ 55,33	130	€ 42,56
60 x 40 x 13,5	ED 64/12 HG 3G	€ 56,57	85	€ 43,51
60 x 40 x 18,5	ED 64/17 HG 3G	€ 58,40	60	€ 44,92
60 x 40 x 23,5	ED 64/22 HG 3G	€ 60,33	45	€ 46,41
60 x 40 x 28,5	ED 64/27 HG 3G	€ 63,10	35	€ 48,54
60 x 40 x 33,5	ED 64/32 HG 3G	€ 65,10	30	€ 50,07
60 x 40 x 43,5	ED 64/42 HG 3G	€ 69,20	25	€ 53,23
80 x 60 x 13,5	ED 86/12 HG 3G	€ 79,77	34	€ 61,36
80 x 60 x 23,5	ED 86/22 HG 3G	€ 88,47	18	€ 68,06
80 x 60 x 33,5	ED 86/32 HG 3G	€ 95,05	12	€ 73,11
80 x 60 x 43,5	ED 86/42 HG 3G	€ 104,18	10	€ 80,14
80 x 60 x 54,0	ED 86/52 HG 3G	€ 116,52	8	€ 89,63



2 GRIFFE AUF DER LÄNGSSEITE

RAL 7001



Außenmaße L x B x H (cm)	Artikel-Nr.	Preis bei Einzelabnahme	Stück auf Palette	Preis/Stück auf Palette
40 x 30 x 13,5	ED 43/12 HG 2GL	€ 36,98	160	€ 28,45
40 x 30 x 18,5	ED 43/17 HG 2GL	€ 38,23	120	€ 29,40
40 x 30 x 33,5	ED 43/32 HG 2GL	€ 42,14	60	€ 32,42
60 x 40 x 33,5	ED 64/32 HG 2GL	€ 51,48	30	€ 39,60
60 x 40 x 43,5	ED 64/42 HG 2GL	€ 55,59	25	€ 42,76
80 x 60 x 33,5	ED 86/32 HG 2GL	€ 81,43	12	€ 62,64
80 x 60 x 43,5	ED 86/42 HG 2GL	€ 90,57	10	€ 69,67
80 x 60 x 54,0	ED 86/52 HG 2GL	€ 102,91	8	€ 79,16

» Weitere Größen finden Sie in unserem Onlineshop.



EUROBEHÄLTER MIT SCHARNIERDECKEL PRO OHNE SCHLOSS

VERSANDFERTIG **24h** ^{**}
innerhalb



AB 1 STÜCK LIEFERBAR
keine Mindestabnahme

LIEFERUNG FREI HAUS
ab € 250 Bestellwert Netto

Dichte Eurobehälter

Um Eurobehälter staubdicht und spritzwassergeschützt zu verschließen, werden sie mit dem Scharnierdeckel Pro ausgestattet. Er verfügt über eine integrierte Gummidichtung, die zusammen mit dem Spannhebelverschluss dafür sorgt, dass der Inhalt vor den allermeisten äußeren Einflüssen bestens geschützt ist.

- Integrierte Gummidichtung
- Zuverlässiger Spannhebelverschluss
- Auch mit Scharnierdeckel stapelbar

EUROBEHÄLTER MIT SCHARNIERDECKEL PRO OG HANDGRIFFE GESCHLOSSEN

RAL 7001

Außenmaße L x B x H (cm)	Artikel-Nr.	Preis bei Einzelabnahme	Stück auf Palette	Preis/Stück auf Palette
40 x 30 x 13,5	EDP 43/12 HG	€ 50,12	160	€ 38,55
40 x 30 x 18,5	EDP 43/17 HG	€ 51,36	120	€ 39,51
40 x 30 x 23,5	EDP 43/22 HG	€ 52,44	90	€ 40,34
40 x 30 x 28,5	EDP 43/27 HG	€ 53,92	70	€ 41,47
40 x 30 x 33,5	EDP 43/32 HG	€ 55,28	60	€ 42,52
60 x 40 x 13,5	EDP 64/12 HG	€ 59,04	85	€ 45,41
60 x 40 x 18,5	EDP 64/17 HG	€ 60,87	60	€ 46,82
60 x 40 x 23,5	EDP 64/22 HG	€ 62,80	45	€ 48,31
60 x 40 x 28,5	EDP 64/27 HG	€ 65,57	35	€ 50,44
60 x 40 x 33,5	EDP 64/32 HG	€ 67,57	30	€ 51,97
60 x 40 x 43,5	EDP 64/42 HG	€ 71,68	25	€ 55,14



***) Nur bei Bestellungen über den Webshop. Der Versand erfolgt nur werktags, sofern die Ware auf Lager ist. Verfügbarkeit und tagesaktuelle Versandzeiten finden Sie im Onlineshop.

EUROBEHÄLTER MIT SCHARNIERDECKEL PRO 1G

HANDGRIFFE GESCHLOSSEN, 1 GRIFF AUF DER LÄNGSSEITE

RAL 7001



Außenmaße L x B x H (cm)	Artikel-Nr.	Preis bei Einzelabnahme	Stück auf Palette	Preis/Stück auf Palette
40 x 30 x 13,5	EDP 43/12 HG 1G	€ 53,33	160	€ 41,02
40 x 30 x 18,5	EDP 43/17 HG 1G	€ 54,58	120	€ 41,98
40 x 30 x 23,5	EDP 43/22 HG 1G	€ 55,66	90	€ 42,81
40 x 30 x 28,5	EDP 43/27 HG 1G	€ 57,13	70	€ 43,95
40 x 30 x 33,5	EDP 43/32 HG 1G	€ 58,49	60	€ 44,99
60 x 40 x 13,5	EDP 64/12 HG 1G	€ 62,25	85	€ 47,88
60 x 40 x 18,5	EDP 64/17 HG 1G	€ 64,08	60	€ 49,29
60 x 40 x 23,5	EDP 64/22 HG 1G	€ 66,01	45	€ 50,78
60 x 40 x 28,5	EDP 64/27 HG 1G	€ 68,78	35	€ 52,91
60 x 40 x 33,5	EDP 64/32 HG 1G	€ 70,78	30	€ 54,45
60 x 40 x 43,5	EDP 64/42 HG 1G	€ 74,89	25	€ 57,61



EUROBEHÄLTER MIT SCHARNIERDECKEL PRO 2GS

HANDGRIFFE GESCHLOSSEN, 2 GRIFFE AUF DER STIRNSEITE

RAL 7001



Außenmaße L x B x H (cm)	Artikel-Nr.	Preis bei Einzelabnahme	Stück auf Palette	Preis/Stück auf Palette
40 x 30 x 13,5	EDP 43/12 HG 2G	€ 77,34	160	€ 59,49
40 x 30 x 18,5	EDP 43/17 HG 2G	€ 78,59	120	€ 60,45
40 x 30 x 23,5	EDP 43/22 HG 2G	€ 79,67	90	€ 61,28
40 x 30 x 28,5	EDP 43/27 HG 2G	€ 81,14	70	€ 62,42
40 x 30 x 33,5	EDP 43/32 HG 2G	€ 82,50	60	€ 63,46
60 x 40 x 13,5	EDP 64/12 HG 2G	€ 86,26	85	€ 66,35
60 x 40 x 18,5	EDP 64/17 HG 2G	€ 88,10	60	€ 67,77
60 x 40 x 23,5	EDP 64/22 HG 2G	€ 90,02	45	€ 69,25
60 x 40 x 28,5	EDP 64/27 HG 2G	€ 92,80	35	€ 71,38
60 x 40 x 33,5	EDP 64/32 HG 2G	€ 94,79	30	€ 72,92
60 x 40 x 43,5	EDP 64/42 HG 2G	€ 98,90	25	€ 76,08



UNSER TIPP: AUSFÜHRUNG MIT OFFENEN HANDGRIFFEN

Auch die Eurobehälter mit Scharnierdeckel Pro können optional mit offenen Handgriffen bestellt werden. Alle Ausführungen finden Sie online: www.auer-packaging.at

EUROBEHÄLTER MIT SCHARNIERDECKEL PRO MIT SCHLOSS

VERSANDFERTIG **24h**^{**}
innerhalb

AB 1 STÜCK LIEFERBAR
keine Mindestabnahme

LIEFERUNG FREI HAUS
ab € 250 Bestellwert Netto

Dicht abgeschlossen

Um Eurobehälter staubdicht und spritzwassergeschützt zu verschließen, werden sie mit dem Scharnierdeckel Pro ausgestattet. In den Zugverschlüssen des Scharnierdeckels sind hochwertige Qualitätsschlösser integriert, die den Inhalt vor unberechtigtem Zugriff schützen.

- Integrierte Gummidichtung
- Zuverlässiger Spannhebelverschluss
- Auch mit Scharnierdeckel stapelbar

EUROBEHÄLTER MIT SCHARNIERDECKEL PRO OG HANDGRIFFE GESCHLOSSEN

RAL 7001

Außenmaße L x B x H (cm)	Artikel-Nr.	Preis bei Einzelabnahme	Stück auf Palette	Preis/Stück auf Palette
40 x 30 x 13,5	EDP S 43/12 HG	€ 56,03	160	€ 43,10
40 x 30 x 18,5	EDP S 43/17 HG	€ 57,27	120	€ 44,06
40 x 30 x 23,5	EDP S 43/22 HG	€ 58,90	90	€ 45,31
40 x 30 x 28,5	EDP S 43/27 HG	€ 59,82	70	€ 46,02
40 x 30 x 33,5	EDP S 43/32 HG	€ 61,19	60	€ 47,07
60 x 40 x 13,5	EDP S 64/12 HG	€ 64,94	85	€ 49,96
60 x 40 x 18,5	EDP S 64/17 HG	€ 66,78	60	€ 51,37
60 x 40 x 23,5	EDP S 64/22 HG	€ 68,71	45	€ 52,85
60 x 40 x 28,5	EDP S 64/27 HG	€ 71,48	35	€ 54,98
60 x 40 x 33,5	EDP S 64/32 HG	€ 73,47	30	€ 56,52
60 x 40 x 43,5	EDP S 64/42 HG	€ 77,58	25	€ 59,68



***) Nur bei Bestellungen über den Webshop. Der Versand erfolgt nur werktags, sofern die Ware auf Lager ist. Verfügbarkeit und tagesaktuelle Versandzeiten finden Sie im Onlineshop.

EUROBEHÄLTER MIT SCHARNIERDECKEL PRO 1G

HANDGRIFFE GESCHLOSSEN, 1 GRIFF AUF DER LÄNGSSEITE

RAL 7001



Außenmaße L x B x H (cm)	Artikel-Nr.	Preis bei Einzelabnahme	Stück auf Palette	Preis/Stück auf Palette
40 x 30 x 13,5	EDP S 43/12 HG 1G	€ 59,24	160	€ 45,57
40 x 30 x 18,5	EDP S 43/17 HG 1G	€ 60,48	120	€ 46,53
40 x 30 x 23,5	EDP S 43/22 HG 1G	€ 62,11	90	€ 47,78
40 x 30 x 28,5	EDP S 43/27 HG 1G	€ 63,04	70	€ 48,49
40 x 30 x 33,5	EDP S 43/32 HG 1G	€ 64,40	60	€ 49,54
60 x 40 x 13,5	EDP S 64/12 HG 1G	€ 68,16	85	€ 52,43
60 x 40 x 18,5	EDP S 64/17 HG 1G	€ 69,99	60	€ 53,84
60 x 40 x 23,5	EDP S 64/22 HG 1G	€ 71,92	45	€ 55,32
60 x 40 x 28,5	EDP S 64/27 HG 1G	€ 74,69	35	€ 57,46
60 x 40 x 33,5	EDP S 64/32 HG 1G	€ 76,69	30	€ 58,99
60 x 40 x 43,5	EDP S 64/42 HG 1G	€ 80,80	25	€ 62,15



EUROBEHÄLTER MIT SCHARNIERDECKEL PRO 2GS

HANDGRIFFE GESCHLOSSEN, 2 GRIFFE AUF DER STIRNSEITE

RAL 7001



Außenmaße L x B x H (cm)	Artikel-Nr.	Preis bei Einzelabnahme	Stück auf Palette	Preis/Stück auf Palette
40 x 30 x 13,5	EDP S 43/12 HG 2G	€ 83,25	160	€ 64,04
40 x 30 x 18,5	EDP S 43/17 HG 2G	€ 84,50	120	€ 65,00
40 x 30 x 23,5	EDP S 43/22 HG 2G	€ 86,12	90	€ 66,25
40 x 30 x 28,5	EDP S 43/27 HG 2G	€ 87,05	70	€ 66,96
40 x 30 x 33,5	EDP S 43/32 HG 2G	€ 88,41	60	€ 68,01
60 x 40 x 13,5	EDP S 64/12 HG 2G	€ 92,17	85	€ 70,90
60 x 40 x 18,5	EDP S 64/17 HG 2G	€ 94,00	60	€ 72,31
60 x 40 x 23,5	EDP S 64/22 HG 2G	€ 95,93	45	€ 73,79
60 x 40 x 28,5	EDP S 64/27 HG 2G	€ 98,70	35	€ 75,93
60 x 40 x 33,5	EDP S 64/32 HG 2G	€ 100,70	30	€ 77,46
60 x 40 x 43,5	EDP S 64/42 HG 2G	€ 104,81	25	€ 80,62



UNSER TIPP: INDIVIDUELLE BEDRUCKUNGEN

Mit individuellen Bedruckungen lassen sich AUER Produkte perfekt an das Erscheinungsbild Ihres Unternehmens anpassen. Egal ob Text oder Logo, einfarbig oder vierfarbig – konfigurieren Sie unsere Produkte genau nach Ihren Wünschen. Nutzen Sie hierzu ganz einfach unseren Online-Konfigurator oder lassen Sie sich von unserer Kundenbetreuung beraten.

Weitere Infos finden Sie unter: www.auer-packaging.at

EUROBEHÄLTER GESCHLOSSEN MIT VERKNÜPFUNGSSYSTEM

 **VERSANDFERTIG** **24h**^{**}
innerhalb

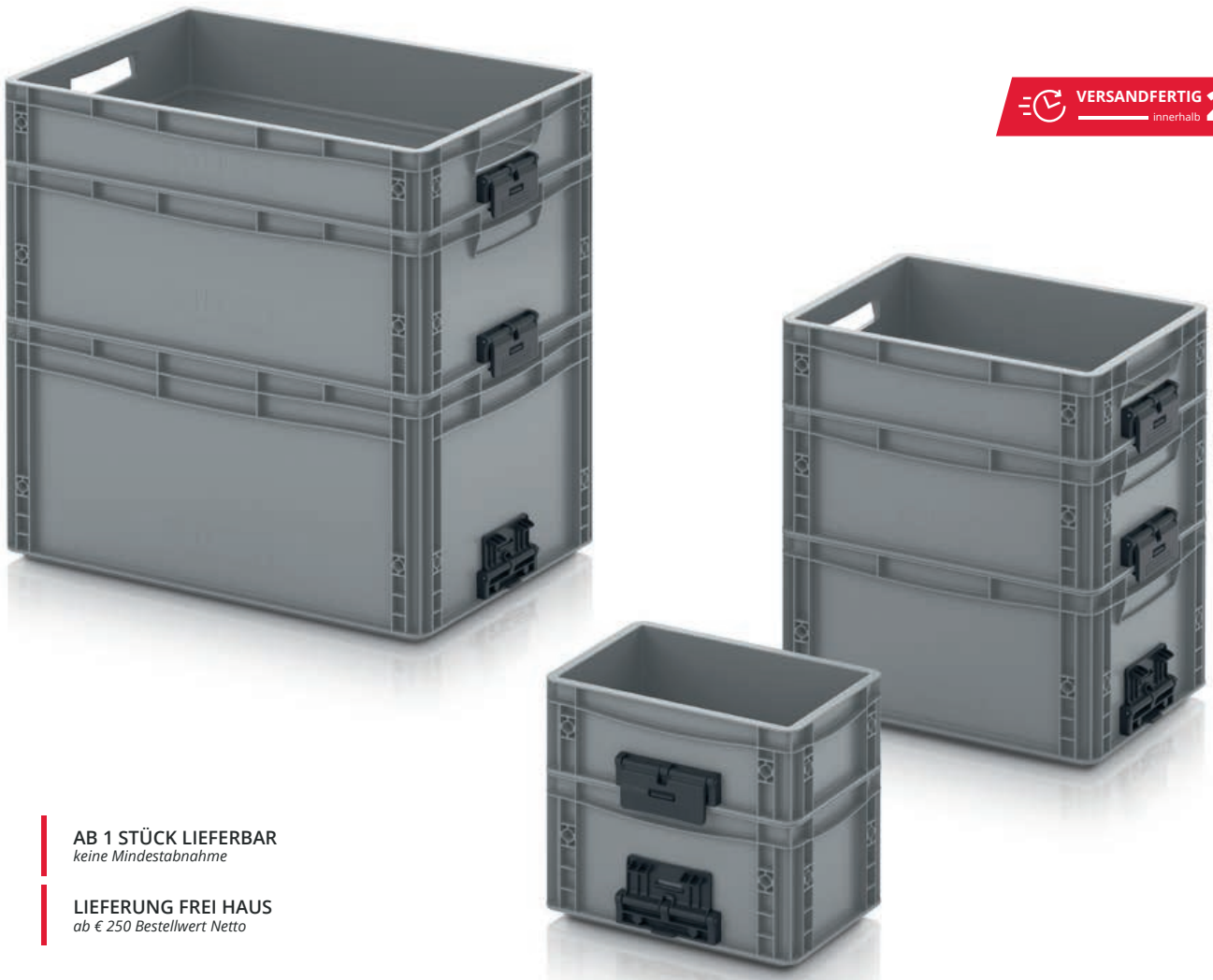

AB 1 STÜCK LIEFERBAR
keine Mindestabnahme

LIEFERUNG FREI HAUS
ab € 250 Bestellwert Netto

Enge Verbindung

Sollen Eurobehälter nicht nur gestapelt, sondern auch fest mit einander verbunden werden, kommt das Verknüpfungssystem zum Einsatz. Mit einem Handgriff verriegelt und ebenso schnell wieder gelöst, wird so aus einem Eurobehälter-Stapel ein kompakter Turm, der sich wie ein einzelner Behälter handhaben lässt.

- Feste, zuverlässige Verknüpfung
- Schnelles und einfaches Ver- und Entriegeln
- Verbessertes Handling im Stapel

***) Nur bei Bestellungen über den Webshop. Der Versand erfolgt nur werktags, sofern die Ware auf Lager ist. Verfügbarkeit und tagesaktuelle Versandzeiten finden Sie im Onlineshop.

EUROBEHÄLTER GESCHLOSSEN MIT VERKNÜPFUNGSSYSTEM

HANDGRIFFE OFFEN

RAL 7001

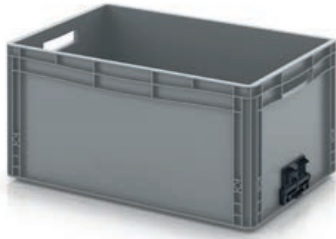

Außenmaße L x B x H (cm)	Artikel-Nr.	Preis bei Einzelabnahme	Stück pro Palette	Preis/Stück auf Palette
30 x 20 x 12	EG V 32/12	€ 12,53	380	€ 9,64
30 x 20 x 17	EG V 32/17	€ 13,16	260	€ 10,12
40 x 30 x 12	EG V 43/12	€ 10,20	190	€ 7,85
40 x 30 x 17	EG V 43/17	€ 11,50	130	€ 8,84
40 x 30 x 22	EG V 43/22	€ 12,70	140	€ 9,77
40 x 30 x 27	EG V 43/27	€ 13,90	80	€ 10,69
40 x 30 x 32	EG V 43/32	€ 15,19	70	€ 11,68
60 x 40 x 12	EG V 64/12	€ 13,67	95	€ 10,51
60 x 40 x 17	EG V 64/17	€ 15,50	65	€ 11,92
60 x 40 x 22	EG V 64/22	€ 17,31	50	€ 13,31
60 x 40 x 27	EG V 64/27	€ 19,91	40	€ 15,31
60 x 40 x 32	EG V 64/32	€ 20,94	45	€ 16,11
60 x 40 x 42	EG V 64/42	€ 26,47	25	€ 20,36



EUROBEHÄLTER GESCHLOSSEN MIT VERKNÜPFUNGSSYSTEM

HANDGRIFFE GESCHLOSSEN

RAL 7001

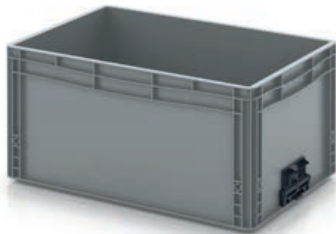

Außenmaße L x B x H (cm)	Artikel-Nr.	Preis bei Einzelabnahme	Stück pro Palette	Preis/Stück auf Palette
30 x 20 x 12	EG V 32/12 HG	€ 8,13	380	€ 6,26
30 x 20 x 17	EG V 32/17 HG	€ 8,76	260	€ 6,74
40 x 30 x 12	EG V 43/12 HG	€ 10,20	190	€ 7,85
40 x 30 x 17	EG V 43/17 HG	€ 11,50	130	€ 8,84
40 x 30 x 22	EG V 43/22 HG	€ 12,70	140	€ 9,77
40 x 30 x 27	EG V 43/27 HG	€ 13,90	80	€ 10,69
40 x 30 x 32	EG V 43/32 HG	€ 15,19	70	€ 11,68
60 x 40 x 12	EG V 64/12 HG	€ 13,67	95	€ 10,51
60 x 40 x 17	EG V 64/17 HG	€ 15,50	65	€ 11,92
60 x 40 x 22	EG V 64/22 HG	€ 17,31	50	€ 13,31
60 x 40 x 27	EG V 64/27 HG	€ 19,91	40	€ 15,31
60 x 40 x 32	EG V 64/32 HG	€ 20,94	45	€ 16,11
60 x 40 x 42	EG V 64/42 HG	€ 26,47	25	€ 20,36



UNSER TIPP: HANDGRIFFE SELBST VERSCHLIESSEN

Sie wollen offene Handgriffe nachträglich sauber abdecken, oder je nach Einsatzzweck flexibel sein? Handgriffe Abdeckungen für Eurobehälter finden Sie auf Seite 46 »

EUROBEHÄLTER DURCHBROCHEN

 **VERSANDFERTIG** **24h**^{**}
innerhalb

AB 1 STÜCK LIEFERBAR
keine Mindestabnahme

SONDERFARBEN
Einfach online bestellen

LIEFERUNG FREI HAUS
ab € 250 Bestellwert Netto



Für mehr Durchblick

Der Eurobehälter durchbrochen von AUER Packaging zeichnet sich durch seine luft- und flüssigkeitsdurchlässige Konstruktionsweise aus. Ob der Inhalt schnell trocknen oder gezielt feucht gehalten werden soll – dieser Behälter ist für alles offen!

- Hygienisch einwandfrei und leichte Reinigung
- Spülmaschinengeeignet
- Stapelbar
- Optimale Luftzirkulation

EUROBEHÄLTER DURCHBROCHEN

RAL 7001

Außenmaße L x B x H (cm)	Artikel-Nr.	Preis bei Einzelabnahme	Stück auf Palette	Preis/Stück auf Palette
60 x 40 x 7,5	EO 64/75	€ 6,97	165	€ 5,36
60 x 40 x 12,0	EO 64/12	€ 8,45	95	€ 6,50
60 x 40 x 15,0	EO 64/15	€ 8,85	75	€ 6,80
60 x 40 x 17,0	EO 64/17	€ 9,69	65	€ 7,45
60 x 40 x 22,0	EO 64/22	€ 11,26	50	€ 8,66
60 x 40 x 27,0	EO 64/27	€ 12,87	40	€ 9,90
60 x 40 x 32,0	EO 64/32	€ 13,47	45	€ 10,36
60 x 40 x 42,0	EO 64/42	€ 17,38	25	€ 13,37



****)** Nur bei Bestellungen über den Webshop. Der Versand erfolgt nur werktags, sofern die Ware auf Lager ist. Verfügbarkeit und tagesaktuelle Versandzeiten finden Sie im Onlineshop.

FLEISCHKASTEN

AB 1 STÜCK LIEFERBAR
keine Mindestabnahme

SONDERFARBEN
Einfach online bestellen

LIEFERUNG FREI HAUS
ab € 250 Bestellwert Netto



VERSANDFERTIG **24h** ^{**} 
innerhalb

Hygienische Fleischlagerung

Der Fleischkasten von AUER Packaging wurde speziell für den Einsatz in der Fleischindustrie entwickelt und erfüllt die strengen Anforderungen des EHI. Die Eurokiste E2 leitet Wasser vom Rand nach außen ab und sorgt somit für optimale Lager- und Transportbedingungen von Fleischwaren.

- Für automatisierte Logistik
- Glatte Innenfläche für leichte Reinigung
- Spülmaschineneignet
- DIN 55423-konform

FLEISCHKASTEN

RAL 3020

Außenmaße L x B x H (cm)	Artikel-Nr.	Preis bei Einzelabnahme	Stück auf Palette	Preis/Stück auf Palette
60 x 40 x 20	E2	€ 12,25	55	€ 9,42



***) Nur bei Bestellungen über den Webshop. Der Versand erfolgt nur werktags, sofern die Ware auf Lager ist. Verfügbarkeit und tagesaktuelle Versandzeiten finden Sie im Onlineshop.

Palettenpreise gelten nur für ganze Paletten. Preise exklusive Mehrwertsteuer.

ZUBEHÖR

für Eurobehälter

Seite 47 | Klappgriff

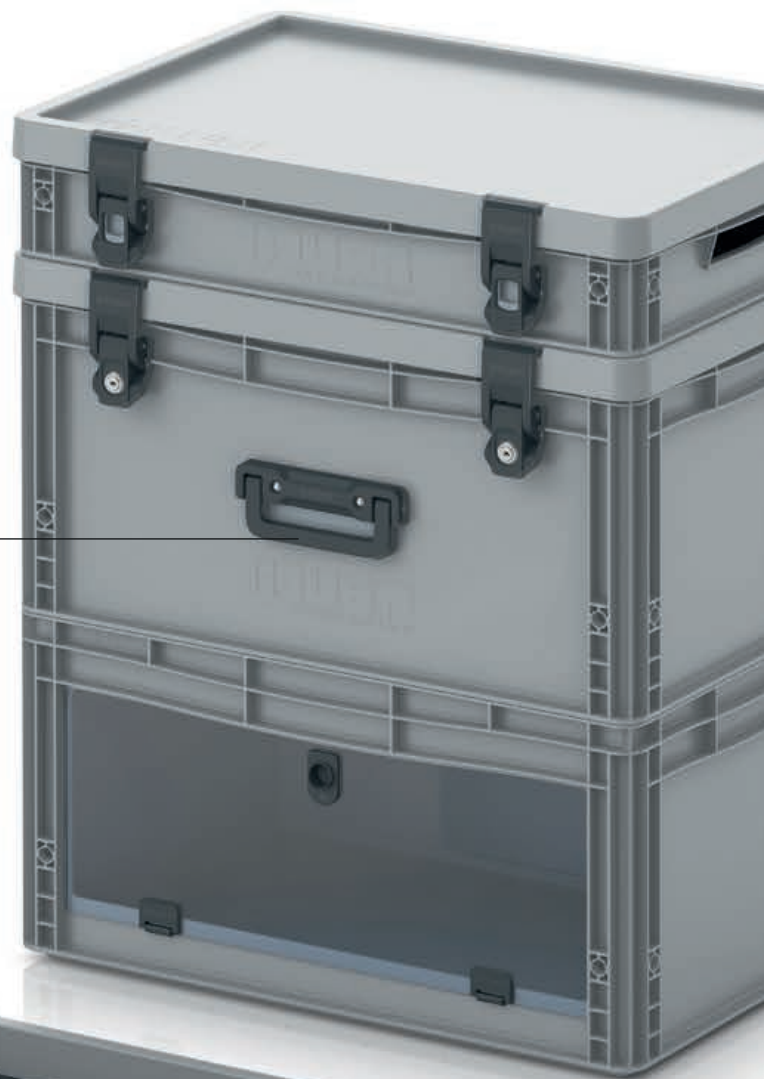

Seite 40 | Einsatzkästen Einsatz für Eurobehälter

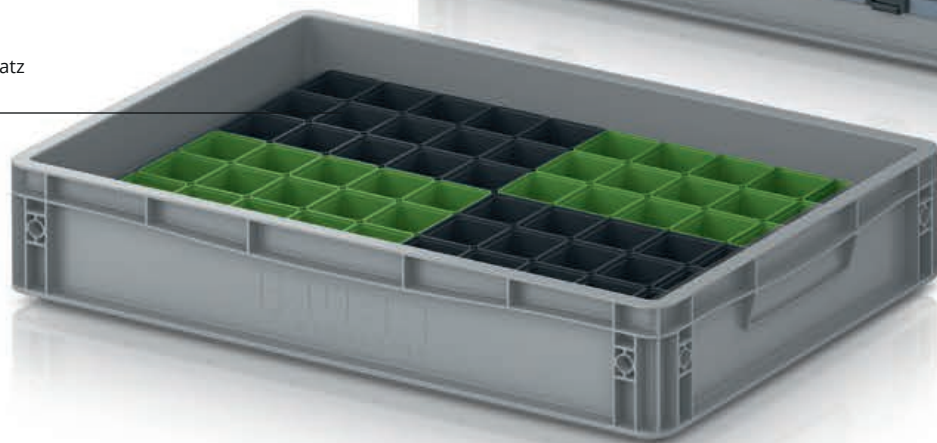



Seite 42 | Gefache für Eurobehälter

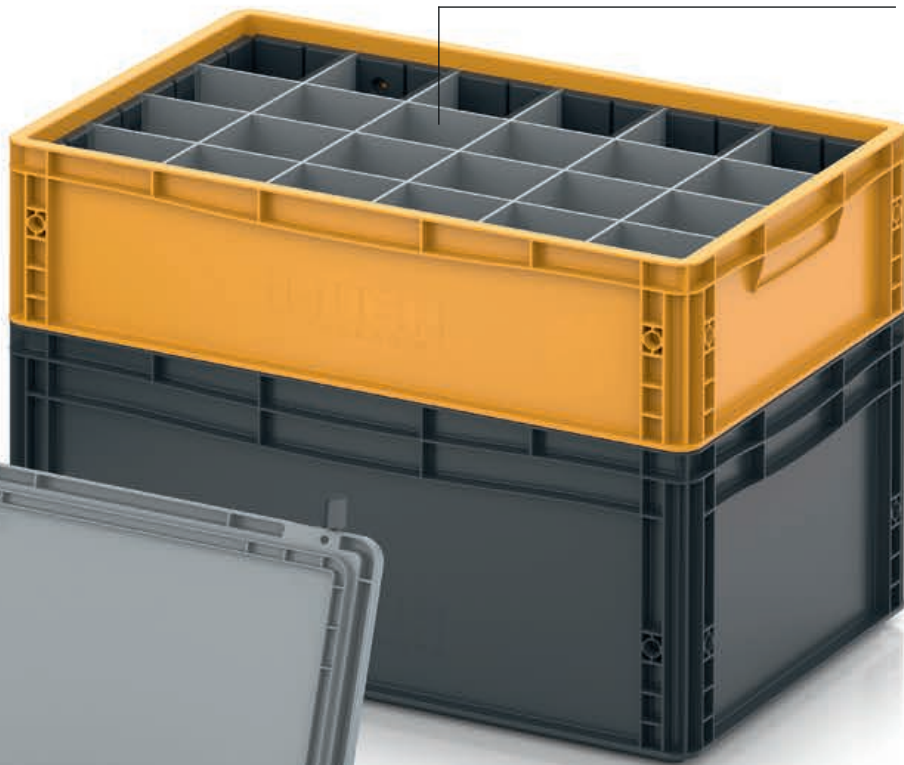

Seite 34 | Einsatzkästen

EINSATZKÄSTEN FÜR EUROBEHÄLTER

AB 1 STÜCK LIEFERBAR
keine Mindestabnahme

LIEFERUNG FREI HAUS
ab € 250 Bestellwert Netto

VERSANDFERTIG **24h**
innerhalb

EK 4/150 | 4-er Teilung

EK 8/100 | 8-er Teilung

EK 2/50 | 2-er Teilung längs

EK 2/50 43 | 2-er Teilung quer

Perfekte Übersicht

Der Einsatzkasten von AUER Packaging ist die optimale Lösung, um Eurobehälter flexibel zu unterteilen. Er lässt sich zunächst variabel bestücken und vorkommissionieren sowie anschließend mit anderen Einsatzkästen im Eurobehälter zusammenführen. Ein Eurobehälter mit einem Grundmaß von 60x40 cm fasst bis zu acht Einsatzkästen.

- Greifrand für leichtes Handling
- Stapelbar durch verstärkten Rand
- Variable Bestückung möglich
- Bis zu 8 Einsatzkästen pro Behälter



EINSATZKÄSTEN FÜR EUROBEHÄLTER 40 x 30 cm

RAL 9017

	Außenmaße L x B x H (cm)	Höhe (cm)	Artikel-Nr.	Teilung	Preis bei Einzelabnahme	Stück auf Palette	Preis/Stück auf Palette
1	26,6 x 18,4 x 5	5	EK 2/50 43	2er-Teilung quer	€ 2,78	1012	€ 2,14
2	26,6 x 18,4 x 10	10	EK 2/100 43	2er-Teilung quer	€ 3,35	440	€ 2,57
3	26,6 x 18,4 x 15	15	EK 2/150 43	2er-Teilung quer	€ 4,38	300	€ 3,37

» ESD Ausführung finden Sie auf Seite 226

**) Nur bei Bestellungen über den Webshop. Der Versand erfolgt nur werktags, sofern die Ware auf Lager ist. Verfügbarkeit und tagesaktuelle Versandzeiten finden Sie im Onlineshop.



EINSATZKÄSTEN FÜR EUROBEHÄLTER 60 x 40 cm

RAL 9017

	Außenmaße L x B x H (cm)	Höhe (cm)	Artikel-Nr.	Teilung	Preis bei Einzelabnahme	Stück auf Palette	Preis/Stück auf Palette
4	56 x 18,3 x 5	5	EK 2/50	2er-Teilung längs	€ 3,41	440	€ 2,62
5	56 x 18,3 x 10	10	EK 2/100	2er-Teilung längs	€ 4,76	220	€ 3,66
6	56 x 18,3 x 15	15	EK 2/150	2er-Teilung längs	€ 5,64	150	€ 4,33
7	28,2 x 18,3 x 5	5	EK 4/50	4er-Teilung	€ 2,45	968	€ 1,88
8	28,2 x 18,3 x 10	10	EK 4/100	4er-Teilung	€ 3,33	440	€ 2,56
9	28,2 x 18,3 x 15	15	EK 4/150	4er-Teilung	€ 4,09	300	€ 3,14
10	18,3 x 14,1 x 5	5	EK 8/50	8er-Teilung	€ 2,25	1800	€ 1,73
11	18,3 x 14,1 x 10	10	EK 8/100	8er-Teilung	€ 2,37	880	€ 1,82
12	18,3 x 14,1 x 15	15	EK 8/150	8er-Teilung	€ 2,87	630	€ 2,21

» ESD Ausführung finden Sie auf Seite 227



UNSER TIPP: EINSATZKÄSTEN STAPELN

Unsere Einsatzkästen sind stapelbar und sorgen somit zusätzlich für Übersicht und Ordnung im Eurobehälter. Einsatzkästen lassen sich in verschiedenen Höhen flexibel kombinieren.

Unser Kundenservice ist Ihnen gerne behilflich: office@auer-packaging.at

EINSATZKÄSTEN EINSATZ FÜR EUROBEHÄLTER 40 x 30 cm

AB 1 STÜCK LIEFERBAR
keine Mindestabnahme

LIEFERUNG FREI HAUS
ab € 250 Bestellwert Netto

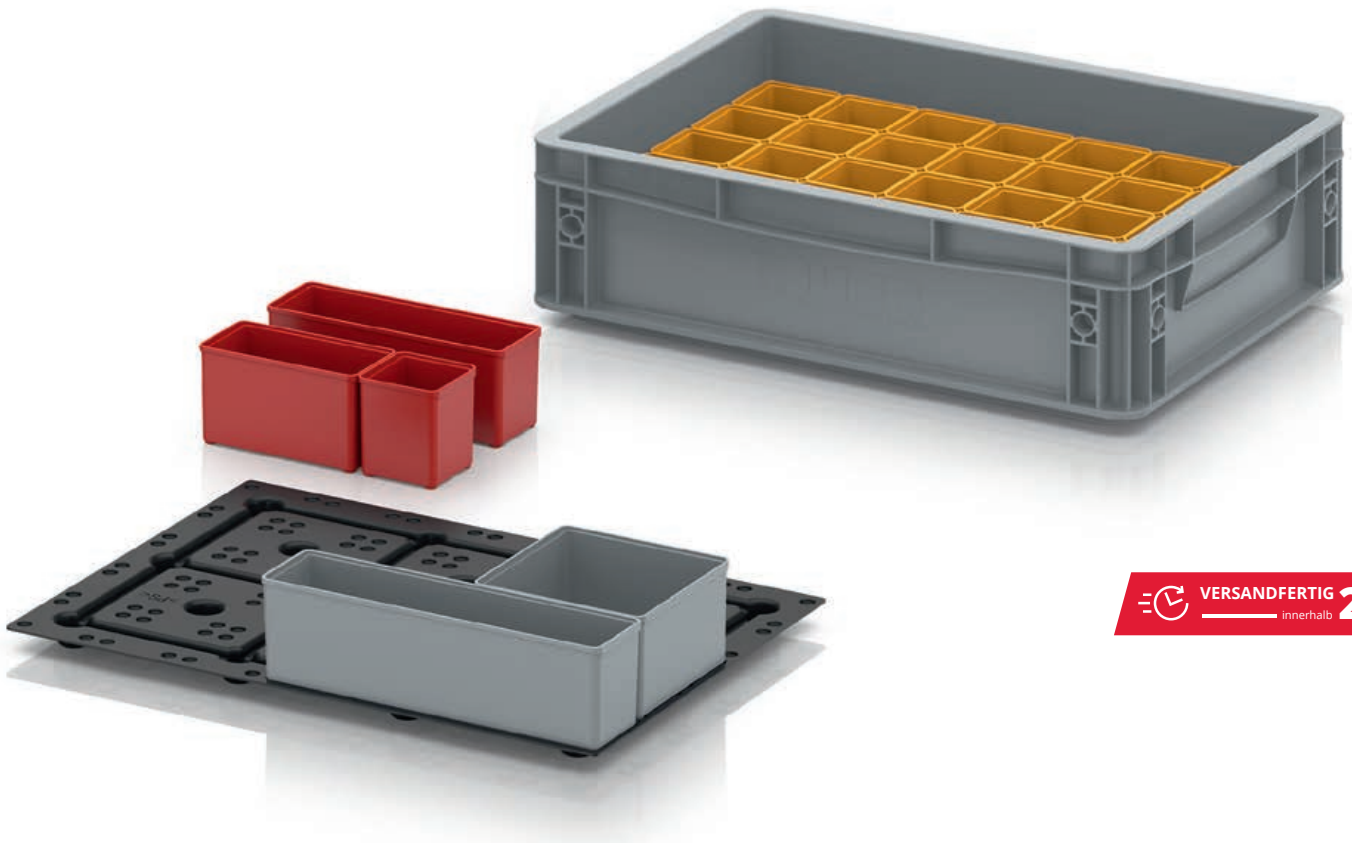

 **VERSANDFERTIG** **24h** ^{**}
innerhalb

Fix positioniert

Die beliebten Einsatzkästen, die in unseren Sortimentsboxen für perfekte Ordnung sorgen, lassen sich auf einfache Weise auch in den Eurobehältern verwenden. Ein spezieller Einsatz platziert die Einsatzkästen passgenau und ermöglicht eine individuelle Bestückung mit sämtlichen Ausführungen von Einsatzkästen. Der Einsatz ist mit Vertiefungen versehen, in denen die Einsatzkästen nach dem Baustein-Prinzip einrasten.

- Für Eurobehälter-Grundmaß 40 x 30 und 60 x 40 cm
- Perfekter Halt von Einsatzkästen in Eurobehältern
- Rastersystem für individuelle Aufteilung
- Verrutschsichere Fixierung auch bei teilweiser Bestückung

EINSATZKÄSTEN EINSATZ FÜR EUROBEHÄLTER 40 x 30 cm

Artikel-Nr.	Raster	Bestückung	Preis/Stück
EG TEK 43	7x5	unbestückt	€ 3,61

» Einsatzkästen finden Sie auf Seite 70

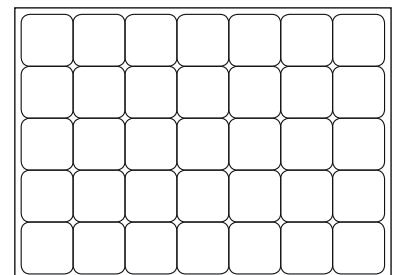

***) Nur bei Bestellungen über den Webshop. Der Versand erfolgt nur werktags, sofern die Ware auf Lager ist. Verfügbarkeit und tagesaktuelle Versandzeiten finden Sie im Onlineshop.

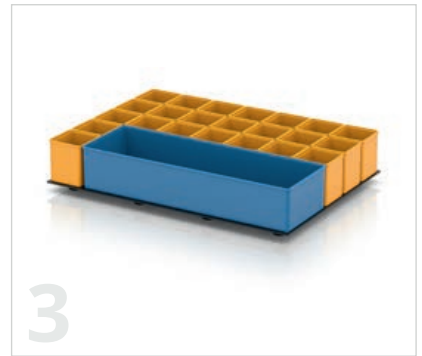

EINSATZKÄSTEN EINSATZ FÜR EUROBEHÄLTER 40 x 30 cm

Artikel-Nr.	Raster	Bestückung	Preis/Stück
1	EG TEK 43 B1	7x5 Bestückung 1	€ 18,72
2	EG TEK 43 B2	7x5 Bestückung 2	€ 13,00
3	EG TEK 43 B3	7x5 Bestückung 3	€ 15,73
4	EG TEK 43 B4	7x5 Bestückung 4	€ 12,50
5	EG TEK 43 B5	7x5 Bestückung 5	€ 11,03
6	EG TEK 43 B6	7x5 Bestückung 6	€ 11,36
7	EG TEK 43 B7	7x5 Bestückung 7	€ 12,42
8	EG TEK 43 B8	7x5 Bestückung 8	€ 10,51
9	EG TEK 43 B9	7x5 Bestückung 9	€ 13,76



UNSER TIPP: EINSATZ SELBST BESTÜCKEN!

Einsätze gibt es auch unbestückt! Mit Hilfe des Rasters lassen sie sich ganz einfach und individuell mit einzelnen Einsatzkästen bestücken. Einsatzkästen in verschiedenen Größen und Farben finden Sie auf Seite 70 »

EINSATZKÄSTEN EINSATZ FÜR EUROBEHÄLTER 60 x 40 cm

AB 1 STÜCK LIEFERBAR
keine Mindestabnahme

LIEFERUNG FREI HAUS
ab € 250 Bestellwert Netto

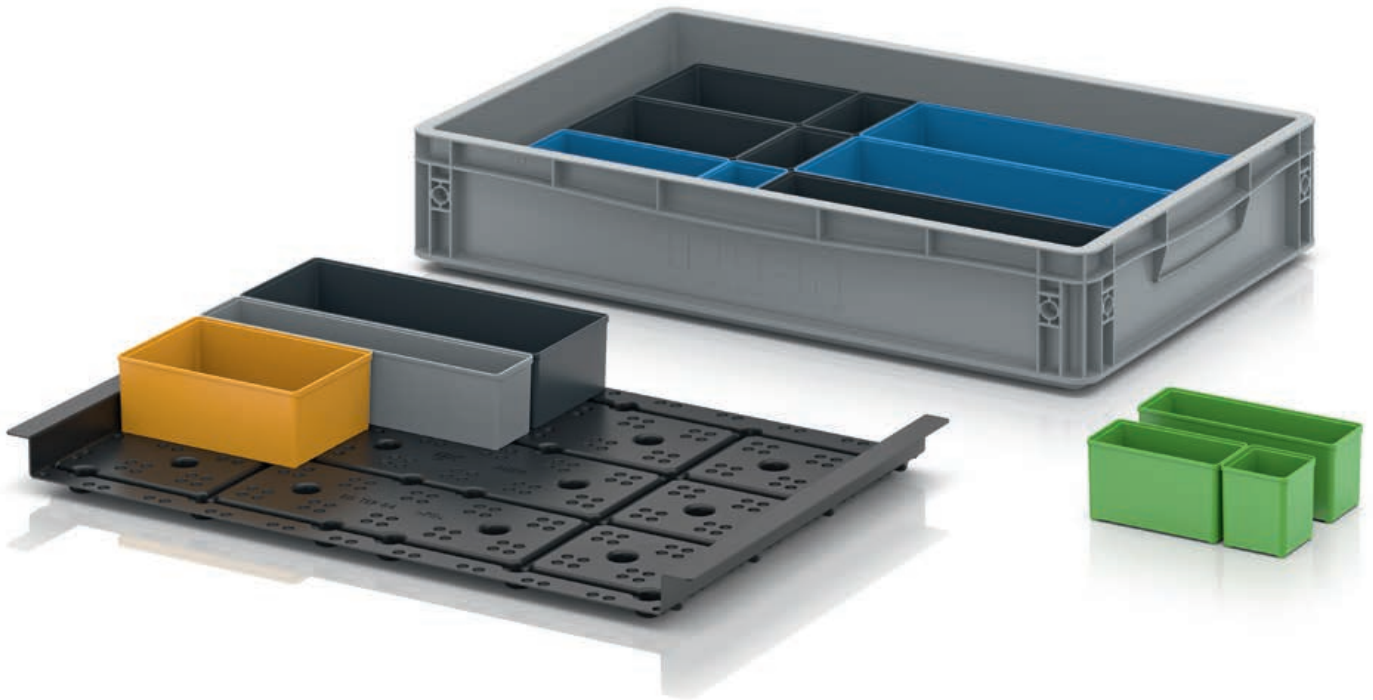

 **VERSANDFERTIG** **24h** **
innerhalb

Fix positioniert

Die beliebten Einsatzkästen, die in unseren Sortimentsboxen für perfekte Ordnung sorgen, lassen sich auf einfache Weise auch in den Eurobehältern verwenden. Ein spezieller Einsatz platziert die Einsatzkästen passgenau und ermöglicht eine individuelle Bestückung mit sämtlichen Ausführungen von Einsatzkästen. Der Einsatz ist mit Vertiefungen versehen, in denen die Einsatzkästen nach dem Baustein-Prinzip einrasten.

- Für Eurobehälter-Grundmaß 40 x 30 und 60 x 40 cm
- Perfekter Halt von Einsatzkästen in Eurobehältern
- Rasterystem für individuelle Aufteilung
- Verrutschsichere Fixierung auch bei teilweiser Bestückung

EINSATZKÄSTEN EINSATZ FÜR EUROBEHÄLTER 60 x 40 cm

Artikel-Nr.	Raster	Bestückung	Preis/Stück
EG TEK 64	10x7	unbestückt	€ 8,91

» Einsatzkästen finden Sie auf Seite 70

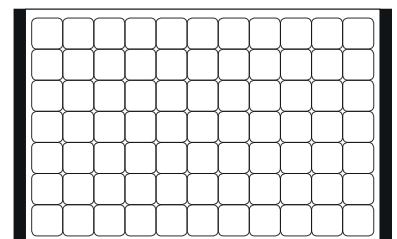

***) Nur bei Bestellungen über den Webshop. Der Versand erfolgt nur werktags, sofern die Ware auf Lager ist. Verfügbarkeit und tagesaktuelle Versandzeiten finden Sie im Onlineshop.



EINSATZKÄSTEN EINSATZ FÜR EUROBEHÄLTER 60 x 40 cm

	Artikel-Nr.	Raster	Bestückung	Preis/Stück
1	EG TEK 64 B1	10x7	Bestückung 1	€ 14,29
2	EG TEK 64 B2	10x7	Bestückung 2	€ 9,59
3	EG TEK 64 B3	10x7	Bestückung 3	€ 10,33
4	EG TEK 64 B4	10x7	Bestückung 4	€ 8,73
5	EG TEK 64 B5	10x7	Bestückung 5	€ 10,06
6	EG TEK 64 B6	10x7	Bestückung 6	€ 9,12
7	EG TEK 64 B7	10x7	Bestückung 7	€ 11,29
8	EG TEK 64 B8	10x7	Bestückung 8	€ 8,46
9	EG TEK 64 B9	10x7	Bestückung 9	€ 12,60



UNSER TIPP: EINSATZ SELBST BESTÜCKEN!

Einsätze gibt es auch unbestückt! Mit Hilfe des Rasters lassen sie sich ganz einfach und individuell mit einzelnen Einsatzkästen bestücken. Einsatzkästen in verschiedenen Größen und Farben finden Sie auf Seite 70 »

KISTENEINSÄTZE FÜR EUROBEHÄLTER 60 x 40 cm

VERSANDFERTIG **24h** **
innerhalb

AB 1 STÜCK LIEFERBAR
keine Mindestabnahme

LIEFERUNG FREI HAUS
ab € 250 Bestellwert Netto



Ordnen Gläser und Werkstücke

Der Kisteneinsatz für Eurobehälter von AUER Packaging sorgt für Ordnung bei Lagerung und Transport von Gläsern oder Werkstücken. Die Ausführung „unten“ wird direkt in den Behälter eingelegt, während die Ausführung „oben“ durch zwei stirnseitig angebrachte Stege auf den Behälter gelegt und fest in die Grifföffnung eingedrückt wird.

» ESD Ausführung erhältlich in unserem Onlineshop

- Sicherer Halt des Inhalts
- Stabile Facheinteilung
- Gute Spül- und Trockenergebnisse
- Verschiedene Ausführungen

BITTE BEACHTEN SIE

Der Kisteneinsatz „oben“ ist nur für Eurobehälter mit offenen Handgriffen geeignet! Durch spezielle Stege an den kurzen Seiten des Einsatzes kann dieser in die offenen Handgriffe des Behälters eingehängt werden, wodurch ein optimaler Halt gewährleistet wird. Die Ausführung „unten“ wird direkt in den Eurobehälter gelegt und kann somit unabhängig von den Handgriffen eingesetzt werden.

Weitere Sondergefache finden Sie auf Seite 42 »

***) Nur bei Bestellungen über den Webshop. Der Versand erfolgt nur werktags, sofern die Ware auf Lager ist. Verfügbarkeit und tagesaktuelle Versandzeiten finden Sie im Onlineshop.



KISTENEINSÄTZE FÜR EUROBEHÄLTER 60 x 40 cm

RAL 7001

Artikel-Nr.	Ausführung	Lochdurchmesser (cm)	Preis bei Einzelabnahme	Stück auf Palette	Preis/Stück auf Palette
1	Gef 12 o 12 Löcher 13,7 x 11,7 cm f. oben	13,7 x 11,7	€ 5,11	240	€ 3,93
2	Gef 12 u 12 Löcher 13,7 x 11,7 cm f. unten	13,7 x 11,7	€ 5,11	240	€ 3,93
3	Gef 15 o 15 Löcher 10,9 x 11,7 cm f. oben	10,9 x 11,7	€ 5,69	240	€ 4,38
4	Gef 15 u 15 Löcher 10,9 x 11,7 cm f. unten	10,9 x 11,7	€ 5,69	240	€ 4,38
5	Gef 24 o 24 Löcher 9,0 x 8,6 cm f. oben	9,0 x 8,6	€ 4,78	240	€ 3,68
6	Gef 24 u 24 Löcher 9,0 x 8,6 cm f. unten	9,0 x 8,6	€ 4,78	240	€ 3,68
7	Gef 40 o 40 Löcher 6,7 x 6,7 cm f. oben	6,7 x 6,7	€ 6,99	240	€ 5,38
8	Gef 40 u 40 Löcher 6,7 x 6,7 cm f. unten	6,7 x 6,7	€ 6,99	240	€ 5,38



9 | ZWISCHENPLATTE CLASSIC

RAL 7001

Außenmaße L x B (cm)	Artikel-Nr.	Preis bei Einzelabnahme	Stück auf Palette	Preis/Stück auf Palette
36,5 x 26,5	ZP43	€ 7,26	500	€ 5,58
57,0 x 36,5	ZP64	€ 15,66	500	€ 12,04
77,0 x 57,0	ZP86	€ 32,22	500	€ 24,78

INDIVIDUALISIERTE EINSÄTZE FÜR EUROBEHÄLTER



AB 1 STÜCK LIEFERBAR
keine Mindestabnahme

LIEFERUNG FREI HAUS
ab € 250 Bestellwert Netto

GEFACHE FÜR EUROBEHÄLTER

Noch besser sortiert

Längs- und Querteiler, die das Sortieren innerhalb eines Behälters erheblich erleichtern, lassen sich auch in Eurobehältern mit ihren glatten Seitenwänden problemlos integrieren. Möglich machen das passgenaue Seitenteile, die mit mehreren Führungsschlitzen versehen sind. Auch Gefache aus einer Kombination von Längs- und Querteilern sind realisierbar.

- Saubere Unterteilung von Eurobehältern
- Verrutschsicher in Führungsschlitzen fixiert
- Für Eurobehälter-Grundmaß 40x30 und 60x40 cm
- Unterschiedliche Aufteilungen für jede Behältergröße möglich

UNSER TIPP: EINSÄTZE ONLINE KONFIGURIEREN

In unserem Onlineshop haben Sie die Möglichkeit, Sondergefache sowie Längs- und Querteiler für Eurobehälter individuell zu konfigurieren. Wählen Sie einfach das Grundmaß des Behälters, die Höhe des Einsatzes und die gewünschte Unterteilung.

Jetzt online bestellen: www.auer-packaging.at

AB 1 STÜCK LIEFERBAR
keine Mindestabnahme

LIEFERUNG FREI HAUS
ab € 250 Bestellwert Netto



Individuell unterteilt

Mit dem Sondergefache von AUER Packaging können Sie Eurobehälter beliebig unterteilen. Das funktionelle Steckgefache wird auf Anfrage individuell für Sie produziert. Bitte beachten Sie, dass die Sondergefache nur im Online-Shop konfigurierbar sind.

- Hohe Stabilität
- Individuelle Anfertigung
- Exakt vorgefrästes Stecksystem
- An EURO-Maß angepasst

» ESD Ausführung finden Sie auf Seite 228

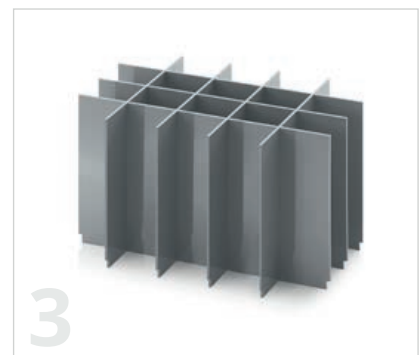
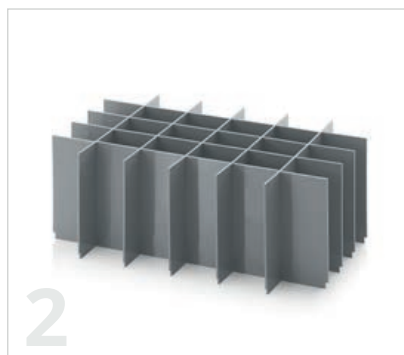
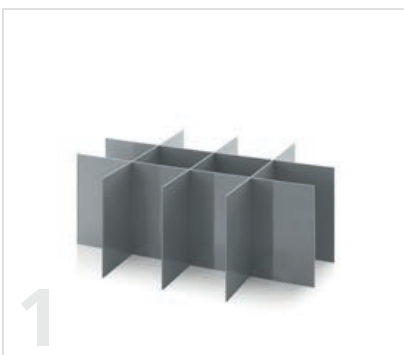

SONDERGEFACHE FÜR EUROBEHÄLTER

RAL 7001

Artikel-Nr.	Ausführung	Höhe	Längsteiler	Querteiler	Preis/Stück
EG SGF 43xx	Set für Grundmaß 40 x 30 cm	4,5 - 29 cm	1 - 10	1 - 10	ab € 5,88
EG SGF 64xx	Set für Grundmaß 60 x 40 cm	4,5 - 39 cm	1 - 10	1 - 10	ab € 6,28
EG SGF 86xx	Set für Grundmaß 80 x 60 cm	8 - 38 cm	1 - 10	1 - 10	ab € 8,20



WÜRFELSCHAUMPOLSTER FÜR EUROBEHÄLTER

AB 1 STÜCK LIEFERBAR
keine Mindestabnahme

LIEFERUNG FREI HAUS
ab € 250 Bestellwert Netto



VERSANDFERTIG **24h** ^{**}
innerhalb

Rundum weich gepolstert

Wenn der Inhalt von Eurobehältern verrutschsicher und stoßfest untergebracht werden soll, bietet sich die Ausstattung mit Würfelschaumpolstern an. Die vorgestanzte Würfelstruktur ermöglicht ein genaues Anpassen des Polsters an den Inhalt, beispielsweise an eine Kamera oder ein Messgerät. Je nach der Höhe des Behälters kommen mehrere Polster-Lagen zum Einsatz, so dass die Form des Inhalts dreidimensional nachempfunden werden kann.

- Individuelle Anpassung an unterschiedlichste Objekte
- Zuverlässiger Schutz vor Verrutschen und gegen Stöße
- Dreidimensionale Anpassung an den Inhalt möglich

WÜRFELSCHAUMPOLSTER FÜR EUROBEHÄLTER

RAL 7016

Artikel-Nr.	Abmessungen L x B x H (cm)	Passend für	Material	Preis/Stück
EG S SEWW 43/75	37 x 27 x 6	EG 43/75 HG, ED 43/75 HG	PU	€ 12,31
EG S SEWW 43/12	37 x 27 x 11	EG 43/12 HG, ED 43/12 HG	PU	€ 22,46
EG S SEWW 43/17	37 x 27 x 16	EG 43/17 HG, ED 43/17 HG	PU	€ 32,60
EG S SEWW 43/22	37 x 27 x 21	EG 43/22 HG, ED 43/22 HG	PU	€ 42,74
EG S SEWW 43/27	37 x 27 x 26	EG 43/27 HG, ED 43/27 HG	PU	€ 52,90
EG S SEWW 43/32	37 x 27 x 31	EG 43/32 HG, ED 43/32 HG	PU	€ 63,04
EG S SEWW 64/75	56 x 36 x 6	EG 64/75 HG, ED 64/75 HG	PU	€ 17,78
EG S SEWW 64/12	56 x 36 x 11	EG 64/12 HG, ED 64/12 HG	PU	€ 32,03
EG S SEWW 64/17	56 x 36 x 16	EG 64/17 HG, ED 64/17 HG	PU	€ 46,27
EG S SEWW 64/22	56 x 36 x 21	EG 64/22 HG, ED 64/22 HG	PU	€ 60,53
EG S SEWW 64/27	56 x 36 x 26	EG 64/27 HG, ED 64/27 HG	PU	€ 74,78
EG S SEWW 64/32	56 x 36 x 31	EG 64/32 HG, ED 64/32 HG	PU	€ 89,01
EG S SEWW 64/42	56 x 36 x 41	EG 64/42 HG, ED 64/42 HG	PU	€ 117,54

DECKELPOLSTER FÜR EUROBEHÄLTER

RAL 7016

Artikel-Nr.	Abmessungen L x B x H (cm)	Passend für	Material	Preis/Stück
EG SEDW 43	34 x 24 x 0,75	ED 40 x 30, DE 43	PU	€ 6,54
EG SEDW 64	54 x 34 x 0,75	ED 60 x 40, DE 64	PU	€ 8,39

UNSER TIPP:

Bestellen Sie zum Schutz des Inhalts gleich das passende Deckelpolster mit!

***) Nur bei Bestellungen über den Webshop. Der Versand erfolgt nur werktags, sofern die Ware auf Lager ist. Verfügbarkeit und tagesaktuelle Versandzeiten finden Sie im Onlineshop.

SACKKARRE EUROBEHÄLTER

AB 1 STÜCK LIEFERBAR
keine Mindestabnahme

LIEFERUNG FREI HAUS
ab € 250 Bestellwert Netto



Sicher transportiert

Die Sackkarre Eurobehälter von AUER Packaging ist an die gängigen Euro-Maße angepasst und ermöglicht somit einen leichten und sicheren Transport von befüllten Eurobehältern. Die ergonomische Bauweise sorgt für zusätzlichen Komfort beim Handling.

- Ergonomisch
- An Euro-Maße angepasst
- Traglast bis 160 kg
- Besonders leichtgängige Räder

SACKKARRE EUROBEHÄLTER GRUNDPLATTE 60 x 40 cm

RAL 7016

Artikel-Nr.	Ausführung	Traglast	Preis bei Einzelabnahme	Stück auf Palette	Preis/Stück auf Palette
SK EG	ohne Höhenverstellung	160 kg	€ 296,51	9	€ 228,08
SK V EG	mit Höhenverstellung	160 kg	€ 328,02	9	€ 252,32

HANDGRIFFE ABDECKUNG FÜR EUROBEHÄLTER

AB 1 STÜCK LIEFERBAR
keine Mindestabnahme

LIEFERUNG FREI HAUS
ab € 250 Bestellwert Netto

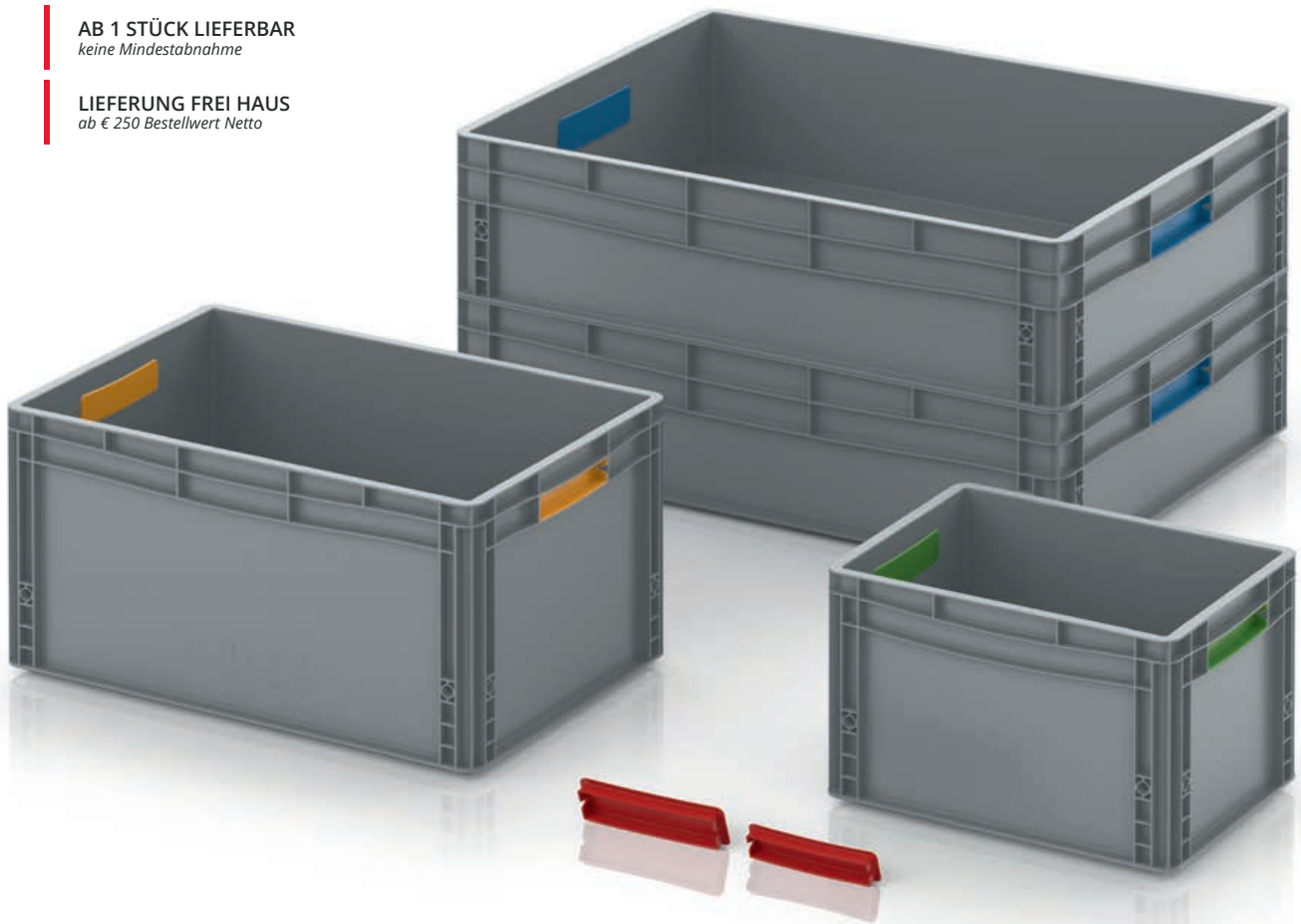

 **VERSANDFERTIG** innerhalb **24h****

Bunte Verwandlung

Mit Abdeckungen für die Handgriffe machen Sie aus Eurobehältern mit offenen Handgriffen nachträglich komplett geschlossene Behälter. Einfach in die Öffnungen clippen – fertig! Wollen Sie Ihre Behälter auf einfache Weise farblich codieren, stehen Ihnen die Abdeckungen in sechs verschiedenen Farben zur Auswahl.

- Nachträglich nachrüstbar
- Einfache Montage und Austausch
- Für Handgriffe auf der Stirnseite
- Sechs verschiedene Standardfarben

HANDGRIFFE ABDECKUNG FÜR EUROBEHÄLTER

Passend für Grundmaß	Artikel-Nr.	Artikel-Nr.	Artikel-Nr.	Artikel-Nr.	Artikel-Nr.	Artikel-Nr.	Preis/Stück
40 x 30 – 60 x 40	EG HA 4364-1003	EG HA 4364-3020	EG HA 4364-5015	EG HA 4364-6018	EG HA 4364-7001	EG HA 4364-7016	€ 0,87
80 x 60	EG HA 86-1003	EG HA 86-3020	EG HA 86-5015	EG HA 86-6018	EG HA 86-7001	EG HA 86-7016	€ 0,95



STANDARDFARBEN



***) Nur bei Bestellungen über den Webshop. Der Versand erfolgt nur werktags, sofern die Ware auf Lager ist. Verfügbarkeit und tagesaktuelle Versandzeiten finden Sie im Onlineshop.

ZUBEHÖR EUROBEHÄLTER



1 | AUFLAGEDECKEL FÜR EUROBEHÄLTER

RAL 7001

Passend für Grundmaß	Artikel-Nr.	Preis bei Einzelabnahme	Stück auf Palette	Preis/Stück auf Palette
20 x15	DE 215	€ 0,90	8640	€ 0,70
30 x20	DE 32	€ 1,29	4140	€ 0,99
40 x30	DE 43	€ 3,47	800	€ 2,67
60 x40	DE 64	€ 4,28	600	€ 3,29
80 x60	DE 86	€ 14,92	50	€ 11,48



2 | STÜLPDECKEL FÜR EUROBEHÄLTER

RAL 9017

Passend für Grundmaß	Artikel-Nr.	Preis bei Einzelabnahme	Stück auf Palette	Preis/Stück auf Palette
30 x20	A 32	€ 4,43	879	€ 3,41
40 x30	A 43	€ 12,20	756	€ 9,38
60 x40	A 64	€ 11,50	400	€ 8,84
80 x60	A 86	€ 26,28	145	€ 20,21



3 | PALETTEN-AUFLAGEDECKEL UNIVERSELL

RAL 9017

Passend für Grundmaß	Artikel-Nr.	Preis bei Einzelabnahme	Stück/ Stellplatz	Preis/Stück auf Stellplatz
120 x 80	A 1208	€ 40,56	100	€ 31,20
120 x 100	A 1210	€ 42,25	100	€ 32,50

4 | PALETTEN-AUFLAGEDECKEL KLT

RAL 5012

RAL 4008

Passend für Grundmaß	Artikel-Nr.	Farbe	Preis bei Einzelabnahme	Stück auf Palette	Preis/Stück auf Palette
120 x 80	A 1208-1	Lichtblau	€ 30,56	50	€ 23,51
120 x 100	A 1210-1	Lichtblau	€ 33,92	50	€ 26,09
120 x 80	A 1208-1 BMW	Signalviolett	€ 30,99	50	€ 23,84

» ESD Ausführung finden Sie auf Seite 230



WEITERES ZUBEHÖR

Artikel-Nr.	Beschreibung	Preis/Stück
5	E KG G Klappgriff zur Selbstmontage	€ 11,69
6	ET Etikettenclip an Behälter aufsteckbar	€ 0,90



SONDERMASS-BEHÄLTER

Individuell und millimetergenau



SONDERMASS-BEHÄLTER

AB 1 STÜCK LIEFERBAR
keine Mindestabnahme

LIEFERUNG FREI HAUS
ab € 250 Bestellwert Netto



Individuell und millimetergenau

Sie schätzen die Funktionalität und Qualität der Eurobehälter, haben aber eine Anwendung, bei der Sie andere Abmessungen als das Euroformat benötigen? Wir fertigen Ihre Sondermaß-Behälter ab 18 x 18 x 17 cm aufwärts exakt nach jedem gewünschten Maß! Nach oben sind, so weit es die Statik zulässt, keine Grenzen gesetzt.

- Praktisch jedes beliebige Maß realisierbar
- Stabiler Profilrahmen
- Hochwertige Platten für Boden und Seiten
- Automationsgerecht (Angabe ohne Gewähr. Wir empfehlen, die Funktion vorab zu testen.)

AUSFÜHRUNGSBEISPIELE SONDERMASS-BEHÄLTER



Sondermaß-Behälter
33 x 44 x 17 cm
Preis/Stück

€ 427,⁷⁵

Außenmaße L x B x H (cm)	Artikel-Nr.	1 Stück je Stück	10 Stück je Stück	100 Stück je Stück
33 x 44 x 17	SMB	€ 427,75	€ 292,75	€ 279,25



Sondermaß-Behälter
88 x 18 x 17 cm
Preis/Stück

€ 440,⁸⁵

Außenmaße L x B x H (cm)	Artikel-Nr.	1 Stück je Stück	10 Stück je Stück	100 Stück je Stück
88 x 18 x 17	SMB	€ 440,85	€ 305,85	€ 292,35



Sondermaß-Behälter
120 x 40 x 17 cm
Preis/Stück

€ 476,³⁶

Außenmaße L x B x H (cm)	Artikel-Nr.	1 Stück je Stück	10 Stück je Stück	100 Stück je Stück
120 x 40 x 17	SMB	€ 476,36	€ 341,36	€ 327,86

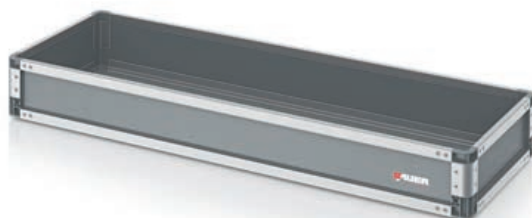

Sondermaß-Behälter
145 x 25 x 20 cm
Preis/Stück

€ 480,⁷⁷

Außenmaße L x B x H (cm)	Artikel-Nr.	1 Stück je Stück	10 Stück je Stück	100 Stück je Stück
145 x 25 x 20	SMB	€ 480,77	€ 345,77	€ 332,27

UNSER TIPP:

Konfigurieren und kalkulieren Sie Ihre individuellen Sondermaß-Behälter online: www.auer-packaging.at/smb



KLT-BEHÄLTER

Fügen sich nahtlos ein



R-KLT-BEHÄLTER

AB 1 STÜCK LIEFERBAR
keine Mindestabnahme

SONDERFARBEN
Einfach online bestellen

LIEFERUNG FREI HAUS
ab € 250 Bestellwert Netto

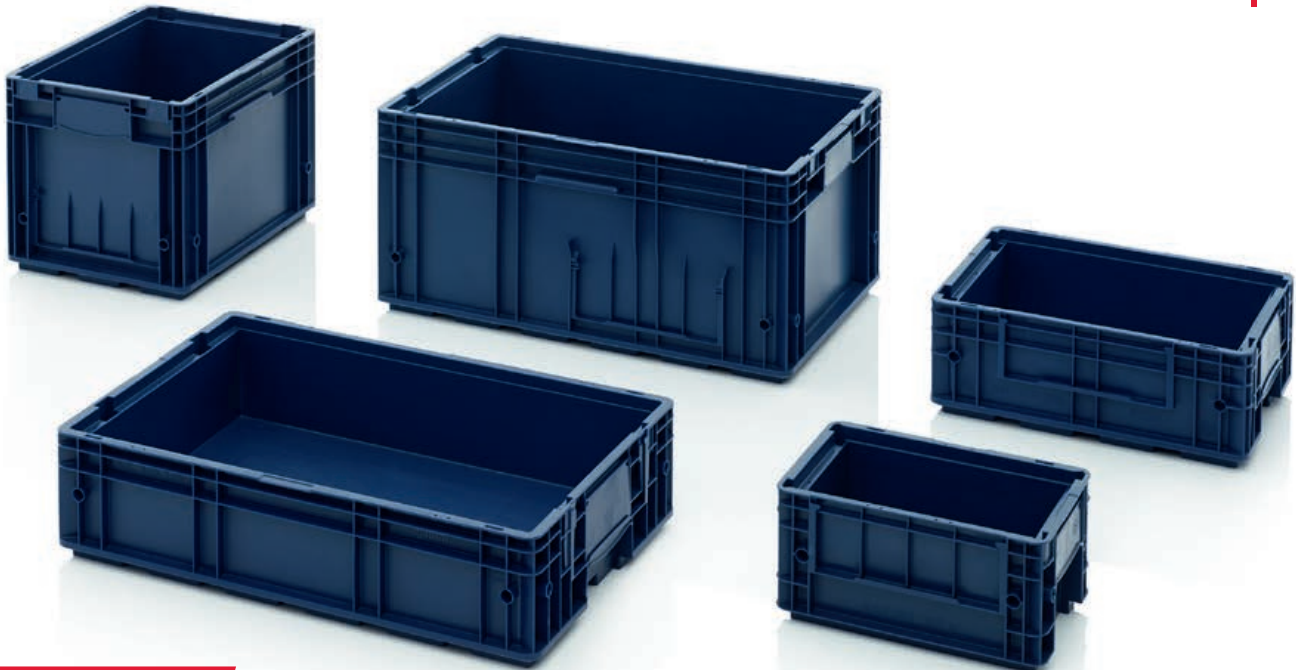

VERSANDFERTIG **24h** ^{**}  innerhalb

Fügen sich nahtlos ein

Der R-KLT-Behälter von AUER Packaging ist perfekt auf automatisierte Produktionsabläufe abgestimmt und für den Einsatz in verschiedensten Fertigungsschritten geeignet. Der R-KLT-Behälter zeichnet sich durch seinen äußerst stabilen Verbundboden aus.

- Extrem stabiler Verbundboden
- Temperaturbeständig von -20° bis 100° C
- Mit Klebeflächen für Barcode
- Integrierte Deckelschlitz

R-KLT-BEHÄLTER

RAL 5003

Außenmaße L x B x H (cm)	Artikel-Nr.	Bodenausführung	Preis bei Einzelabnahme	Stück auf Palette	Preis/Stück auf Palette
30 x20 x14,7	R-KLT 3215	Glatt, geschlossen	€ 3,65	320	€ 2,81
40 x30 x14,7	R-KLT 4315	Verbundboden, geschlossen	€ 7,85	160	€ 6,04
40 x30 x28,0	R-KLT 4329	Verbundboden, geschlossen	€ 11,67	80	€ 8,97
60 x40 x14,7	R-KLT 6415	Verbundboden, geschlossen	€ 13,16	80	€ 10,12
60 x40 x28,0	R-KLT 6429	Verbundboden, geschlossen	€ 19,44	40	€ 14,96

» ESD Ausführung finden Sie auf Seite 220



***) Nur bei Bestellungen über den Webshop. Der Versand erfolgt nur werktags, sofern die Ware auf Lager ist. Verfügbarkeit und tagesaktuelle Versandzeiten finden Sie im Onlineshop.

AB 1 STÜCK LIEFERBAR
keine Mindestabnahme

SONDERFARBEN
Einfach online bestellen

LIEFERUNG FREI HAUS
ab € 250 Bestellwert Netto

 **VERSANDFERTIG 24h****
innerhalb



Alles im Fluss

Der RL-KLT-Behälter von AUER Packaging zeichnet sich durch seinen glatten Unterboden, sowie Wasserablaflöcher gemäß VDS-Richtlinie für Einstufung im BG 4.3 (Ausnahme RL-KLT 3147), aus. Sicheres und komfortables Arbeiten wird mit dem RL-KLT-Behälter garantiert!

- Glatter Unterboden
- Temperaturbeständig von -20° bis 100° C
- Mit Klebeflächen für Barcode
- Integrierte Deckelschlitzte

RL-KLT-BEHÄLTER

RAL 5005

Außenmaße L x B x H (cm)	Artikel-Nr.	Bodenausführung	Preis bei Einzelabnahme	Stück auf Palette	Preis/Stück auf Palette
30 x20 x14,7	RL-KLT 3147	Glatt, geschlossen	€ 3,64	320	€ 2,80
40 x30 x14,7	RL-KLT 4147	Glatt, geschlossen mit Wasserablaflöchern	€ 6,89	160	€ 5,30
40 x30 x28,0	RL-KLT 4280	Glatt, geschlossen mit Wasserablaflöchern	€ 10,97	80	€ 8,43
60 x40 x14,7	RL-KLT 6147	Glatt, geschlossen mit Wasserablaflöchern	€ 11,48	80	€ 8,83
60 x40 x28,0	RL-KLT 6280	Glatt, geschlossen mit Wasserablaflöchern	€ 17,66	40	€ 13,59

» ESD Ausführung finden Sie auf Seite 221



MAXI-KLT-BEHÄLTER

RAL 5005

Außenmaße L x B x H (cm)	Artikel-Nr.	Bodenausführung	Preis bei Einzelabnahme	Stück auf Palette	Preis/Stück auf Palette
80 x60 x22,0	RL-KLT 8210 g	Glatt, geschlossen mit Wasserablaflöchern	€ 27,92	20	€ 21,48
120 x40 x14,7	KLT 12415	Verstärkt, geschlossen	€ 43,62	32	€ 33,56

» ESD Ausführung finden Sie auf Seite 221



***) Nur bei Bestellungen über den Webshop. Der Versand erfolgt nur werktags, sofern die Ware auf Lager ist. Verfügbarkeit und tagesaktuelle Versandzeiten finden Sie im Onlineshop.

FALT-KLT-BEHÄLTER

VERSANDFERTIG **24h**^{**}
innerhalb

AB 1 STÜCK LIEFERBAR
keine Mindestabnahme

SONDERFARBEN
Einfach online bestellen

LIEFERUNG FREI HAUS
ab € 250 Bestellwert Netto



Maximale Effizienz

Der Falt-KLT-Behälter von AUER Packaging vereint die Vorteile der Kleinladungsträger-Serie für die Automobilindustrie mit der Raumökonomie von Faltboxen. Bei Nichtgebrauch lässt sich der Falt-KLT-Behälter um bis zu 70% seines Volumens reduzieren.

- Bis zu 70% Volumenreduzierung
- Geräuschdämpfend auf Förderstrecken
- Voll recycelbar
- Mit Klebeflächen für Barcode

FALT-KLT-BEHÄLTER

RAL 5012

Außenmaße L x B x H (cm)	Artikel-Nr.	Bodenausführung	Preis bei Einzelabnahme	Stück auf Palette	Preis/Stück auf Palette
60 x 40 x 28	F-KLT 6410	Verbundboden, geschlossen	€ 21,90	135	€ 16,85
60 x 40 x 28	F-KLT 6410 G	Glatt, geschlossen	€ 19,56	135	€ 15,05

» ESD Ausführung finden Sie auf Seite 222



FALT-KLT-BEHÄLTER

RAL 4008

Außenmaße L x B x H (cm)	Artikel-Nr.	Bodenausführung	Preis bei Einzelabnahme	Stück auf Palette	Preis/Stück auf Palette
60 x 40 x 28	F-KLT 6410 BMW	Verbundboden, geschlossen	€ 22,19	135	€ 17,07



***) Nur bei Bestellungen über den Webshop. Der Versand erfolgt nur werktags, sofern die Ware auf Lager ist. Verfügbarkeit und tagesaktuelle Versandzeiten finden Sie im Onlineshop.

ZUBEHÖR KLT-BEHÄLTER



DECKEL FÜR R-KLT

RAL 5003

	Passend für Grundmaß	Artikel-Nr.	Preis bei Einzelabnahme	Stück auf Palette	Preis/Stück auf Palette
1	30 x 20	R-KLT-D 35	€ 1,15	1600	€ 0,88
2	40 x 30	R-KLT-D 45	€ 2,24	880	€ 1,72
3	60 x 40	R-KLT-D 65	€ 4,36	600	€ 3,35



DECKEL FÜR RL-KLT

RAL 5005

	Passend für Grundmaß	Artikel-Nr.	Preis bei Einzelabnahme	Stück auf Palette	Preis/Stück auf Palette
4	30 x 20	RL-KLT-D 35	€ 1,15	1600	€ 0,88
5	40 x 30	RL-KLT-D 45	€ 2,23	880	€ 1,72
6	60 x 40	RL-KLT-D 65	€ 4,35	600	€ 3,35



PALETTEN-AUFLAGEDECKEL KLT FÜR KLT-BEHÄLTER

RAL 5012

RAL 4008

	Passend für Grundmaß	Artikel-Nr.	Farbe	Preis bei Einzelabnahme	Stück auf Palette	Preis/Stück auf Palette
7	120 x 80	A 1208-1	Lichtblau	€ 30,56	50	€ 23,51
8	120 x 100	A 1210-1	Lichtblau	€ 33,92	50	€ 26,09
9	120 x 80	A 1208-1 BMW	Signalviolett	€ 30,99	50	€ 23,84

» ESD Ausführung finden Sie auf Seite 230



Palettenpreise gelten nur für ganze Paletten. Preise exklusive Mehrwertsteuer.



SYSTEMBOXEN & KOFFER

Ordnung mit Funktion



SORTIMENTSBOXEN 30 x 20 cm

AB 1 STÜCK LIEFERBAR
keine Mindestabnahme

LIEFERUNG FREI HAUS
ab € 250 Bestellwert Netto



VERSANDFERTIG **24h****
innerhalb



Sicher sortiert

Die Sortimentsbox von AUER Packaging ist eine handliche Lösung zum Aufbewahren und Sortieren von Kleinteilen. Sie kann mithilfe verschiedener Einsatzkästen individuell konfiguriert werden. Besondere Details wie der federgelagerte Deckel, der durch Herunterdrücken automatisch sicher verriegelt wird, garantieren eine komfortable Bedienung.

- Individuell konfigurierbar
- Federgelagerter Deckel
- Automatische Deckelverriegelung
- Ergonomischer Griff zum Einklappen

SORTIMENTSBOX UNBESTÜCKT 30 x 20 cm

RAL 7016

Außenmaße L x B x H (cm)	Artikel-Nr.	Raster	Preis bei Einzelabnahme	Stück auf Palette	Preis/Stück auf Palette
30 x 20,0 x 7,1	SB 32	5x3	€ 11,91	600	€ 9,16

» Einsatzkästen und Tragegurt finden Sie ab Seite 70

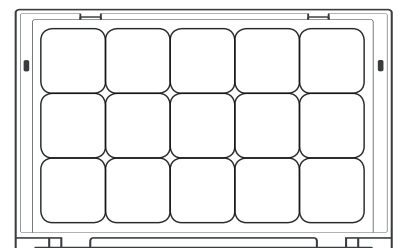

***) Nur bei Bestellungen über den Webshop. Der Versand erfolgt nur werktags, sofern die Ware auf Lager ist. Verfügbarkeit und tagesaktuelle Versandzeiten finden Sie im Onlineshop.



SORTIMENTSBOX BESTÜCKT 30 x 20 cm

RAL 7016

	Außenmaße L x B x H (cm)	Artikel-Nr.	Raster	Bestückung	Preis bei Einzelabnahme	Stück auf Palette	Preis/Stück auf Palette
1	30 x20,0 x7,1	SB 32 B1	5x3	Bestückung 1	€ 20,19	600	€ 15,53
2	30 x20,0 x7,1	SB 32 B2	5x3	Bestückung 2	€ 17,64	600	€ 13,57
3	30 x20,0 x7,1	SB 32 B3	5x3	Bestückung 3	€ 17,36	600	€ 13,35
4	30 x20,0 x7,1	SB 32 B4	5x3	Bestückung 4	€ 17,34	600	€ 13,34
5	30 x20,0 x7,1	SB 32 B5	5x3	Bestückung 5	€ 16,56	600	€ 12,74
6	30 x20,0 x7,1	SB 32 B6	5x3	Bestückung 6	€ 18,63	600	€ 14,33
7	30 x20,0 x7,1	SB 32 B7	5x3	Bestückung 7	€ 17,12	600	€ 13,17
8	30 x20,0 x7,1	SB 32 B8	5x3	Bestückung 8	€ 18,90	600	€ 14,54
9	30 x20,0 x7,1	SB 32 B9	5x3	Bestückung 9	€ 18,00	600	€ 13,85



UNSER TIPP: SORTIMENTSBOX SELBST BESTÜCKEN

Sortimentsboxen gibt es auch unbestückt! Mit Hilfe des Rasters lassen sie sich ganz einfach und individuell mit einzelnen Einsatzkästen bestücken. Einsatzkästen in verschiedenen Größen und Farben finden Sie auf Seite 70 »

SORTIMENTSBOXEN 35 x 29,5 cm

AB 1 STÜCK LIEFERBAR
keine Mindestabnahme

LIEFERUNG FREI HAUS
ab € 250 Bestellwert Netto



VERSANDFERTIG **24h****
innerhalb



Sicher sortiert

Die Sortimentsbox von AUER Packaging ist eine handliche Lösung zum Aufbewahren und Sortieren von Kleinteilen. Sie kann mithilfe verschiedener Einsatzkästen individuell konfiguriert werden. Besondere Details wie der federgelagerte Deckel, der durch Herunterdrücken automatisch sicher verriegelt wird, garantieren eine komfortable Bedienung.

- Individuell konfigurierbar
- Federgelagerter Deckel
- Automatische Deckelverriegelung
- Ergonomischer Griff zum Einklappen

SORTIMENTSBOX UNBESTÜCKT 35 x 29,5 cm

RAL 7016

Außenmaße L x B x H (cm)	Artikel-Nr.	Raster	Preis bei Einzelabnahme	Stück auf Palette	Preis/Stück auf Palette
35 x 29,5 x 7,1	SB 353	6x5	€ 15,45	330	€ 11,89

» Einsatzkästen und Tragegurt finden Sie ab Seite 70

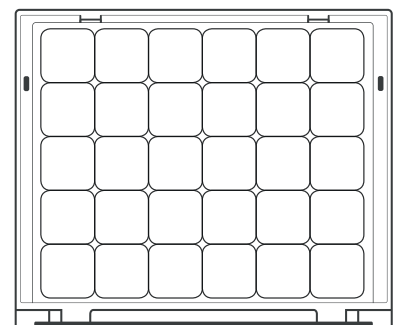

***) Nur bei Bestellungen über den Webshop. Der Versand erfolgt nur werktags, sofern die Ware auf Lager ist. Verfügbarkeit und tagesaktuelle Versandzeiten finden Sie im Onlineshop.



UNSER TIPP: SORTIMENTSBOX SELBST BESTÜCKEN

Sortimentsboxen gibt es auch unbestückt! Mit Hilfe des Rasters lassen sie sich ganz einfach und individuell mit einzelnen Einsatzkästen bestücken. Einsatzkästen in verschiedenen Größen und Farben finden Sie auf Seite 70 »

SORTIMENTSBOX BESTÜCKT 35 x 29,5 cm

RAL 7016

	Außenmaße L x B x H (cm)	Artikel-Nr.	Raster	Bestückung	Preis bei Einzelabnahme	Stück auf Palette	Preis/Stück auf Palette
1	35 x29,5 x7,1	SB 353 B1	6x5	Bestückung 1	€ 30,80	330	€ 23,69
2	35 x29,5 x7,1	SB 353 B2	6x5	Bestückung 2	€ 26,44	330	€ 20,34
3	35 x29,5 x7,1	SB 353 B3	6x5	Bestückung 3	€ 25,68	330	€ 19,76
4	35 x29,5 x7,1	SB 353 B4	6x5	Bestückung 4	€ 25,14	330	€ 19,34
5	35 x29,5 x7,1	SB 353 B5	6x5	Bestückung 5	€ 22,18	330	€ 17,06
6	35 x29,5 x7,1	SB 353 B6	6x5	Bestückung 6	€ 25,42	330	€ 19,56
7	35 x29,5 x7,1	SB 353 B7	6x5	Bestückung 7	€ 25,04	330	€ 19,26
8	35 x29,5 x7,1	SB 353 B8	6x5	Bestückung 8	€ 27,31	330	€ 21,01
9	35 x29,5 x7,1	SB 353 B9	6x5	Bestückung 9	€ 22,94	330	€ 17,64
10	35 x29,5 x7,1	SB 353 B10	6x5	8 Schraubendreher 1 x SB E 11 1 x SB E 12 1 x SB E 13	€ 101,36	330	€ 77,97
11	35 x29,5 x7,1	SB 353 B11	6x5	7 Torx-Schraubendreher 2 x SB E 23	€ 95,48	330	€ 73,45
12	35 x29,5 x7,1	SB 353 B12	6x5	4 Zangen	€ 136,74	330	€ 105,18
13	35 x29,5 x7,1	SB 353 B13	6x5	8 Doppelmaulschlüssel	€ 106,32	330	€ 81,78



SORTIMENTSBOXEN 40 x 30 cm

AB 1 STÜCK LIEFERBAR
keine Mindestabnahme

LIEFERUNG FREI HAUS
ab € 250 Bestellwert Netto



VERSANDFERTIG **24h****
innerhalb



Sicher sortiert

Die Sortimentsbox von AUER Packaging ist eine handliche Lösung zum Aufbewahren und Sortieren von Kleinteilen. Sie kann mithilfe verschiedener Einsatzkästen individuell konfiguriert werden. Besondere Details wie der federgelagerte Deckel, der durch Herunterdrücken automatisch sicher verriegelt wird, garantieren eine komfortable Bedienung.

- Individuell konfigurierbar
- Federgelagerter Deckel
- Automatische Deckelverriegelung
- Ergonomischer Griff zum Einklappen

SORTIMENTSBOX UNBESTÜCKT 40 x 30 cm

RAL 7016

Außenmaße L x B x H (cm)	Artikel-Nr.	Raster	Preis bei Einzelabnahme	Stück auf Palette	Preis/Stück auf Palette
40 x 30,0 x 7,1	SB 43	7x5	€ 16,96	310	€ 13,05

» Einsatzkästen und Tragegurt finden Sie ab Seite 70

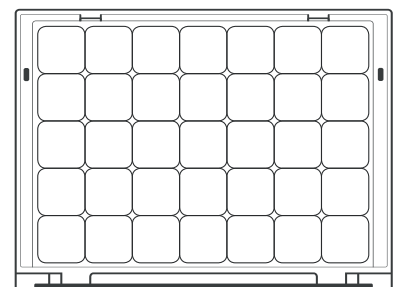

***) Nur bei Bestellungen über den Webshop. Der Versand erfolgt nur werktags, sofern die Ware auf Lager ist. Verfügbarkeit und tagesaktuelle Versandzeiten finden Sie im Onlineshop.



SORTIMENTSBOX BESTÜCKT 40 x 30 cm

RAL 7016

	Außenmaße L x B x H (cm)	Artikel-Nr.	Raster	Bestückung	Preis bei Einzelabnahme	Stück auf Palette	Preis/Stück auf Palette
1	40 x30,0 x7,1	SB 43 B1	7x5	Bestückung 1	€ 34,65	310	€ 26,65
2	40 x30,0 x7,1	SB 43 B2	7x5	Bestückung 2	€ 28,04	310	€ 21,57
3	40 x30,0 x7,1	SB 43 B3	7x5	Bestückung 3	€ 31,17	310	€ 23,97
4	40 x30,0 x7,1	SB 43 B4	7x5	Bestückung 4	€ 27,42	310	€ 21,09
5	40 x30,0 x7,1	SB 43 B5	7x5	Bestückung 5	€ 25,70	310	€ 19,77
6	40 x30,0 x7,1	SB 43 B6	7x5	Bestückung 6	€ 26,08	310	€ 20,06
7	40 x30,0 x7,1	SB 43 B7	7x5	Bestückung 7	€ 27,33	310	€ 21,03
8	40 x30,0 x7,1	SB 43 B8	7x5	Bestückung 8	€ 25,11	310	€ 19,32
9	40 x30,0 x7,1	SB 43 B9	7x5	Bestückung 9	€ 28,89	310	€ 22,22



UNSER TIPP: SORTIMENTSBOX SELBST BESTÜCKEN

Sortimentsboxen gibt es auch unbestückt! Mit Hilfe des Rasters lassen sie sich ganz einfach und individuell mit einzelnen Einsatzkästen bestücken. Einsatzkästen in verschiedenen Größen und Farben finden Sie auf Seite 70 »

SORTIMENTSBOXEN 44 x 35,5 cm

AB 1 STÜCK LIEFERBAR
keine Mindestabnahme

LIEFERUNG FREI HAUS
ab € 250 Bestellwert Netto



VERSANDFERTIG **24h****
innerhalb



Sicher sortiert

Die Sortimentsbox von AUER Packaging ist eine handliche Lösung zum Aufbewahren und Sortieren von Kleinteilen. Sie kann mithilfe verschiedener Einsatzkästen individuell konfiguriert werden. Besondere Details wie der federgelagerte Deckel, der durch Herunterdrücken automatisch sicher verriegelt wird, garantieren eine komfortable Bedienung.

- Individuell konfigurierbar
- Federgelagerter Deckel
- Automatische Deckelverriegelung
- Ergonomischer Griff zum Einklappen

SORTIMENTSBOX UNBESTÜCKT 44 x 35,5 cm

RAL 7016

Außenmaße L x B x H (cm)	Artikel-Nr.	Raster	Preis bei Einzelabnahme	Stück auf Palette	Preis/Stück auf Palette
44 x 35,5 x 7,1	SB 443	8x6	€ 21,36	180	€ 16,43

» Einsatzkästen und Tragegurt finden Sie ab Seite 70

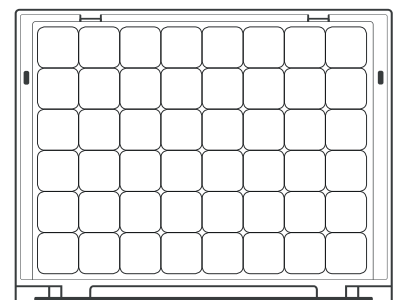

***) Nur bei Bestellungen über den Webshop. Der Versand erfolgt nur werktags, sofern die Ware auf Lager ist. Verfügbarkeit und tagesaktuelle Versandzeiten finden Sie im Onlineshop.



SORTIMENTSBOX BESTÜCKT 44 x 35,5 cm

RAL 7016

	Außenmaße L x B x H (cm)	Artikel-Nr.	Raster	Bestückung	Preis bei Einzelabnahme	Stück auf Palette	Preis/Stück auf Palette
1	44 x35,5 x7,1	SB 443 B1	8x6	Bestückung 1	€ 45,14	180	€ 34,72
2	44 x35,5 x7,1	SB 443 B2	8x6	Bestückung 2	€ 38,20	180	€ 29,38
3	44 x35,5 x7,1	SB 443 B3	8x6	Bestückung 3	€ 36,99	180	€ 28,46
4	44 x35,5 x7,1	SB 443 B4	8x6	Bestückung 4	€ 32,67	180	€ 25,13
5	44 x35,5 x7,1	SB 443 B5	8x6	Bestückung 5	€ 31,25	180	€ 24,04
6	44 x35,5 x7,1	SB 443 B6	8x6	Bestückung 6	€ 33,56	180	€ 25,81
7	44 x35,5 x7,1	SB 443 B7	8x6	Bestückung 7	€ 37,32	180	€ 28,71
8	44 x35,5 x7,1	SB 443 B8	8x6	Bestückung 8	€ 37,40	180	€ 28,77
9	44 x35,5 x7,1	SB 443 B9	8x6	Bestückung 9	€ 35,72	180	€ 27,48



UNSER TIPP: SORTIMENTSBOX SELBST BESTÜCKEN

Sortimentsboxen gibt es auch unbestückt! Mit Hilfe des Rasters lassen sie sich ganz einfach und individuell mit einzelnen Einsatzkästen bestücken. Einsatzkästen in verschiedenen Größen und Farben finden Sie auf Seite 70 »

SORTIMENTSBOXEN 60 x 40 cm

AB 1 STÜCK LIEFERBAR
keine Mindestabnahme

LIEFERUNG FREI HAUS
ab € 250 Bestellwert Netto



Sicher sortiert

Die Sortimentsbox von AUER Packaging ist eine handliche Lösung zum Aufbewahren und Sortieren von Kleinteilen. Sie kann mithilfe verschiedener Einsatzkästen individuell konfiguriert werden. Besondere Details wie der federgelagerte Deckel, der durch Herunterdrücken automatisch sicher verriegelt wird, garantieren eine komfortable Bedienung.

- Individuell konfigurierbar
- Federgelagerter Deckel
- Automatische Deckelverriegelung
- Ergonomischer Griff zum Einklappen

SORTIMENTSBOX UNBESTÜCKT 60 x 40 cm

RAL 7016

Außenmaße L x B x H (cm)	Artikel-Nr.	Raster	Preis bei Einzelabnahme	Stück auf Palette	Preis/Stück auf Palette
60 x 40,0 x 7,1	SB 64	11x7	€ 31,80	155	€ 24,46

» Einsatzkästen und Tragegurt finden Sie ab Seite 70

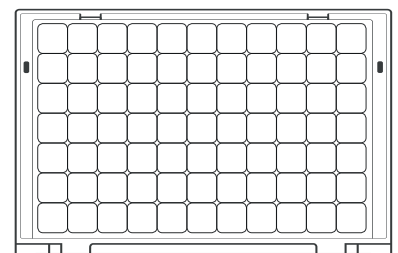

***) Nur bei Bestellungen über den Webshop. Der Versand erfolgt nur werktags, sofern die Ware auf Lager ist. Verfügbarkeit und tagesaktuelle Versandzeiten finden Sie im Onlineshop.



SORTIMENTSBOX BESTÜCKT 60 x 40 cm

RAL 7016

	Außenmaße L x B x H (cm)	Artikel-Nr.	Raster	Bestückung	Preis bei Einzelabnahme	Stück auf Palette	Preis/Stück auf Palette
1	60 x40,0 x7,1	SB 64 B1	11x7	Bestückung 1	€ 69,21	155	€ 53,23
2	60 x40,0 x7,1	SB 64 B2	11x7	Bestückung 2	€ 55,65	155	€ 42,81
3	60 x40,0 x7,1	SB 64 B3	11x7	Bestückung 3	€ 53,58	155	€ 41,22
4	60 x40,0 x7,1	SB 64 B4	11x7	Bestückung 4	€ 48,81	155	€ 37,55
5	60 x40,0 x7,1	SB 64 B5	11x7	Bestückung 5	€ 53,48	155	€ 41,14
6	60 x40,0 x7,1	SB 64 B6	11x7	Bestückung 6	€ 51,54	155	€ 39,64
7	60 x40,0 x7,1	SB 64 B7	11x7	Bestückung 7	€ 59,58	155	€ 45,83
8	60 x40,0 x7,1	SB 64 B8	11x7	Bestückung 8	€ 48,23	155	€ 37,10
9	60 x40,0 x7,1	SB 64 B9	11x7	Bestückung 9	€ 62,87	155	€ 48,36



UNSER TIPP: SORTIMENTSBOX SELBST BESTÜCKEN

Sortimentsboxen gibt es auch unbestückt! Mit Hilfe des Rasters lassen sie sich ganz einfach und individuell mit einzelnen Einsatzkästen bestücken. Einsatzkästen in verschiedenen Größen und Farben finden Sie auf Seite 70 »

ZUBEHÖR SORTIMENTSBOXEN

AB 1 STÜCK LIEFERBAR
keine Mindestabnahme

LIEFERUNG FREI HAUS
ab € 250 Bestellwert Netto



VERSANDFERTIG **24h** **
innerhalb

1 | Tragegurt mit Schulterpolster

4 | 10er-Set Etiketten Silbergrau

3 | 10er-Set Etiketten Signalgelb

2 | 10er-Set Etiketten Himmelblau

ZUBEHÖR SORTIMENTSBOXEN

Artikel-Nr.	Beschreibung	Preis bei Einzelabnahme	Stück auf Palette	Preis/Stück auf Palette
1 SB TG	Tragegurt mit Schulterpolster	€ 5,43	1000	€ 4,18
2 SB E-5015 S	10er-Set Etiketten Himmelblau	€ 1,82	1000	€ 1,40
3 SB E-1003 S	10er-Set Etiketten Signalgelb	€ 1,82	1000	€ 1,40
4 SB E-7001 S	10er-Set Etiketten Silbergrau	€ 1,82	1000	€ 1,40

***) Nur bei Bestellungen über den Webshop. Der Versand erfolgt nur werktags, sofern die Ware auf Lager ist. Verfügbarkeit und tagesaktuelle Versandzeiten finden Sie im Onlineshop.

EINSATZKÄSTEN FÜR SORTIMENTSBOXEN

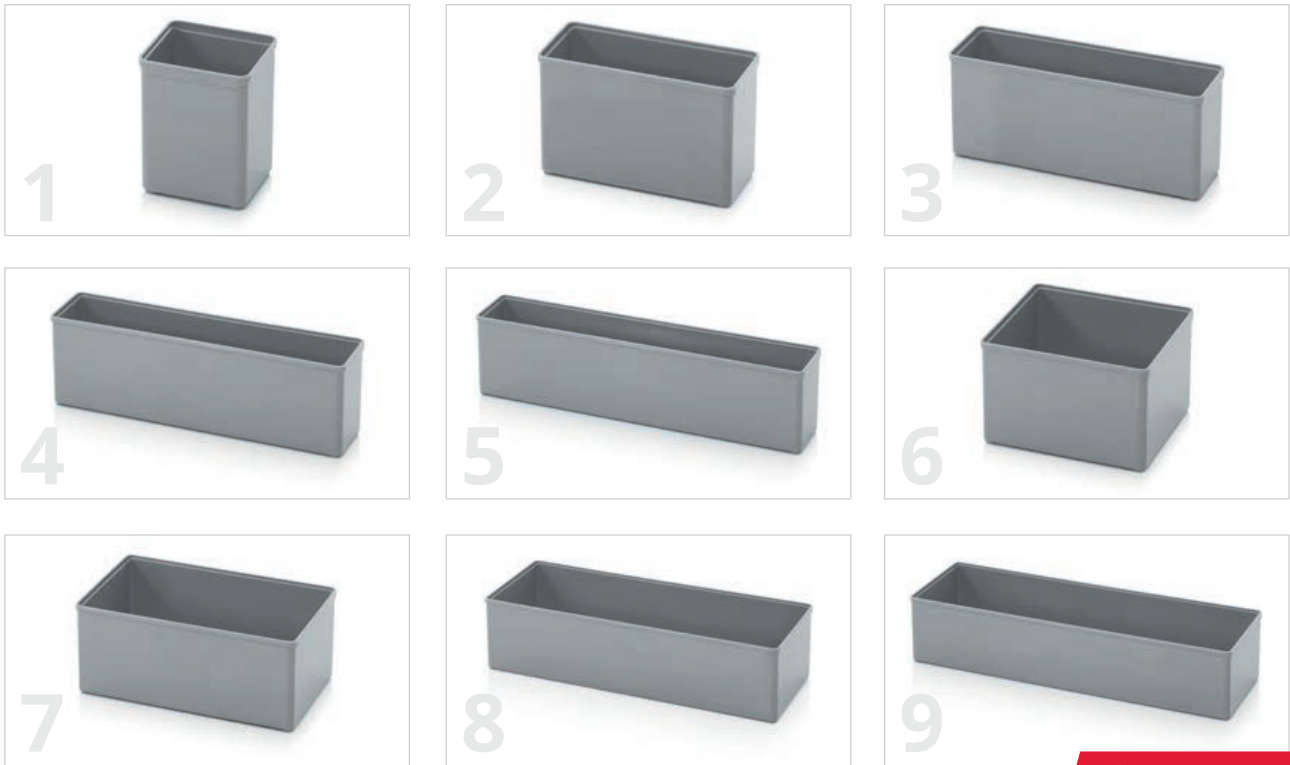

 **VERSANDFERTIG** **24h** ** innerhalb

Für extra Überblick

Das umfangreiche Sortiment an Einsatzkästen von AUER Packaging sorgt für maximale Übersicht in der perfekt darauf abgestimmten Sortimentsbox. Einsatzkästen können vorkonfiguriert im Set inklusive Sortimentsbox, oder auch einzeln für eine individuelle Bestückung bestellt werden.

- 9 verschiedene Größen
- 6 Standardfarben
- Vordefinierte Sets erhältlich
- Einzeln individuell konfigurierbar

EINSATZKÄSTEN FÜR SORTIMENTSBOXEN

	Außenmaße L x B x H (cm)	Raster- maß	Artikel-Nr.	Artikel-Nr.	Artikel-Nr.	Artikel-Nr.	Artikel-Nr.	Artikel-Nr.	Preis bei Einzelabnahme	Stück auf Palette	Preis/Stück auf Palette
1	5,2 x 5,2 x 6,3	1x1	SB E 11-1003	SB E 11-3020	SB E 11-5015	SB E 11-6018	SB E 11-7001	SB E 11-7016	€ 0,32	11550	€ 0,25
2	10,4 x 5,2 x 6,3	1x2	SB E 12-1003	SB E 12-3020	SB E 12-5015	SB E 12-6018	SB E 12-7001	SB E 12-7016	€ 0,49	5790	€ 0,38
3	15,6 x 5,2 x 6,3	1x3	SB E 13-1003	SB E 13-3020	SB E 13-5015	SB E 13-6018	SB E 13-7001	SB E 13-7016	€ 0,71	3960	€ 0,55
4	20,8 x 5,2 x 6,3	1x4	SB E 14-1003	SB E 14-3020	SB E 14-5015	SB E 14-6018	SB E 14-7001	SB E 14-7016	€ 1,01	2820	€ 0,77
5	26,0 x 5,2 x 6,3	1x5	SB E 15-1003	SB E 15-3020	SB E 15-5015	SB E 15-6018	SB E 15-7001	SB E 15-7016	€ 1,17	2310	€ 0,90
6	10,4 x 10,4 x 6,3	2x2	SB E 22-1003	SB E 22-3020	SB E 22-5015	SB E 22-6018	SB E 22-7001	SB E 22-7016	€ 0,74	2970	€ 0,57
7	15,6 x 10,4 x 6,3	2x3	SB E 23-1003	SB E 23-3020	SB E 23-5015	SB E 23-6018	SB E 23-7001	SB E 23-7016	€ 1,06	2010	€ 0,82
8	26,0 x 10,4 x 6,3	2x5	SB E 25-1003	SB E 25-3020	SB E 25-5015	SB E 25-6018	SB E 25-7001	SB E 25-7016	€ 1,60	1200	€ 1,23
9	31,2 x 10,4 x 6,3	2x6	SB E 26-1003	SB E 26-3020	SB E 26-5015	SB E 26-6018	SB E 26-7001	SB E 26-7016	€ 1,91	990	€ 1,47



STANDARDFARBEN



RASTER SORTIMENTSBOXEN

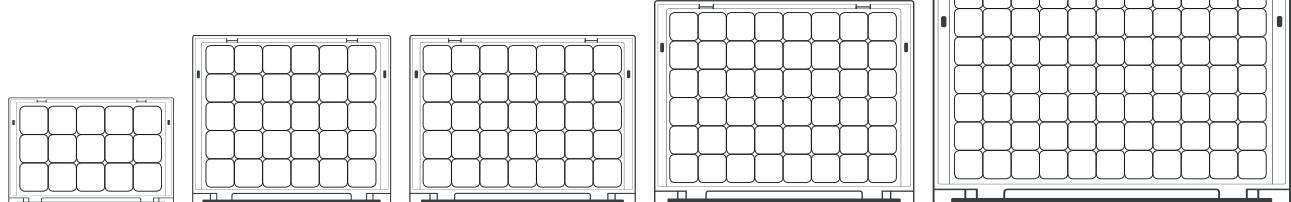

Artikel-Nr. SB 32	Artikel-Nr. SB 353	Artikel-Nr. SB 43	Artikel-Nr. SB 443	Artikel-Nr. SB 64
Raster 5 x 3 30 x 20 x 7,1 cm	Raster 6 x 5 35 x 29,5 x 7,1 cm	Raster 7 x 5 40 x 30 x 7,1 cm	Raster 8 x 6 44 x 35,5 x 7,1 cm	Raster 11 x 7 60 x 40 x 7,1 cm



**GERMAN
DESIGN
AWARD
NOMINEE
2018**



TOOLBOXEN

Raffiniert verknüpft



TOOLBOXEN PRO 40 x 30 cm

AB 1 STÜCK LIEFERBAR
keine Mindestabnahme

LIEFERUNG FREI HAUS
ab € 250 Bestellwert Netto

 **VERSANDFERTIG 24h****
innerhalb



Raffiniert verknüpft

Die Toolbox Pro von AUER Packaging ist ein universell einsetzbarer, raffinierter Behälter zum sicheren Lagern und Transportieren verschiedenster Inhalte. Der patentierte Bajonettverschluss ermöglicht ein schnelles und sicheres Verknüpfen mehrerer Toolboxen.

- Patentiertes Verknüpfungssystem
- Federgelagerter Deckel
- Automatische Deckelverriegelung
- Individuelles Zubehör: Polster, Tiefzieheinsätze, Werkzeugträger uvm.

TOOLBOXEN PRO 40 x 30 cm

Außenmaße L x B x H (cm)	Artikel-Nr.	Artikel-Nr.	Ausführung	Preis bei Einzelabnahme	Stück auf Palette	Preis/Stück auf Palette
40 x 30 x 12,0	TB 4311 F1	TB 4311 F4	ohne Schloss	€ 23,30	200	€ 17,93
40 x 30 x 17,5	TB 4316 F1	TB 4316 F4	ohne Schloss	€ 25,85	130	€ 19,89
40 x 30 x 23,0	TB 4322 F1	TB 4322 F4	ohne Schloss	€ 28,59	90	€ 21,99
40 x 30 x 34,0	TB 4333 F1	TB 4333 F4	ohne Schloss	€ 34,35	60	€ 26,42
40 x 30 x 45,0	TB 4344 F1	TB 4344 F4	ohne Schloss	€ 40,89	40	€ 31,45
40 x 30 x 12,0	TB S 4311 F1	TB S 4311 F4	mit 1 Schloss	€ 43,70	200	€ 33,62
40 x 30 x 17,5	TB S 4316 F1	TB S 4316 F4	mit 1 Schloss	€ 46,25	130	€ 35,58
40 x 30 x 23,0	TB S 4322 F1	TB S 4322 F4	mit 1 Schloss	€ 48,99	90	€ 37,68
40 x 30 x 34,0	TB S 4333 F1	TB S 4333 F4	mit 1 Schloss	€ 54,75	60	€ 42,12
40 x 30 x 45,0	TB S 4344 F1	TB S 4344 F4	mit 1 Schloss	€ 61,29	40	€ 47,14

» Toolbox Ausführung mit Schloss nicht kompatibel mit Tiefzieheinsätzen und Gefachen.



STANDARDFARBEN

 Deckel RAL 7016
Box RAL 7016

 Deckel RAL 7001
Box RAL 7016

***) Nur bei Bestellungen über den Webshop. Der Versand erfolgt nur werktags, sofern die Ware auf Lager ist. Verfügbarkeit und tagesaktuelle Versandzeiten finden Sie im Onlineshop.

TOOLBOXEN PRO 60 x 40 cm

AB 1 STÜCK LIEFERBAR
keine Mindestabnahme

LIEFERUNG FREI HAUS
ab € 250 Bestellwert Netto

VERSANDFERTIG **24h** ^{**} innerhalb 



TOOLBOXEN PRO 60 x 40 cm

Außenmaße L x B x H (cm)	Artikel-Nr.	Artikel-Nr.	Ausführung	Preis bei Einzelabnahme	Stück auf Palette	Preis/Stück auf Palette
60 x40 x 17,5	TB 6416 F1	TB 6416 F4	ohne Schloss	€ 44,34	65	€ 34,10
60 x40 x23,0	TB 6422 F1	TB 6422 F4	ohne Schloss	€ 48,55	45	€ 37,35
60 x40 x34,0	TB 6433 F1	TB 6433 F4	ohne Schloss	€ 58,77	30	€ 45,21
60 x40 x 17,5	TB S 6416 F1	TB S 6416 F4	mit 1 Schloss	€ 64,11	65	€ 49,32
60 x40 x23,0	TB S 6422 F1	TB S 6422 F4	mit 1 Schloss	€ 67,58	45	€ 51,98
60 x40 x34,0	TB S 6433 F1	TB S 6433 F4	mit 1 Schloss	€ 74,37	30	€ 57,21

» Toolbox Ausführung mit Schloss nicht kompatibel mit Tiefzieheinsätzen und Gefachen.



STANDARDFARBEN

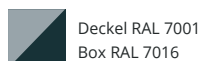
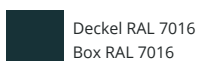

***) Nur bei Bestellungen über den Webshop. Der Versand erfolgt nur werktags, sofern die Ware auf Lager ist. Verfügbarkeit und tagesaktuelle Versandzeiten finden Sie im Onlineshop.

Palettenpreise gelten nur für ganze Paletten. Preise exklusive Mehrwertsteuer.

TOOLBOXEN BASIC

AB 1 STÜCK LIEFERBAR
keine Mindestabnahme

LIEFERUNG FREI HAUS
ab € 250 Bestellwert Netto

VERSANDFERTIG **24h****
innerhalb



Einfach komfortabel

Die Toolbox Basic von AUER Packaging ist eine hochwertige, vielseitige Box, mit der sich auch sperrige Güter einwandfrei lagern und transportieren lassen. Sie ist nach oben offen und weist ein entsprechend großes Fassungsvermögen auf. Der ergonomische Griff garantiert selbst bei größeren Lasten einen besonders hohen Tragekomfort.

- Unverknüpft stapelbar
- Großes Fassungsvermögen
- Starrer, ergonomischer Griff

TOOLBOXEN BASIC

RAL 7016

Außenmaße L x B x H (cm)	Artikel-Nr.	Stapelhöhe (cm)	Preis bei Einzelabnahme	Stück auf Palette	Preis/Stück auf Palette
40 x30 x23	TB W 4316 F1	16,5	€ 19,39	120	€ 14,92
40 x30 x34	TB W 4327 F1	27,5	€ 29,44	70	€ 22,65



***) Nur bei Bestellungen über den Webshop. Der Versand erfolgt nur werktags, sofern die Ware auf Lager ist. Verfügbarkeit und tagesaktuelle Versandzeiten finden Sie im Onlineshop.

TOOLBOXEN KÜHLBOX

AB 1 STÜCK LIEFERBAR
keine Mindestabnahme

LIEFERUNG FREI HAUS
ab € 250 Bestellwert Netto



 **VERSANDFERTIG 24h****
innerhalb

Cooler Sache!

Eine 22 Millimeter starke Vollisolierung aus EPP-Schaum macht die Toolbox zur passiven Kühlbox. Kühlakkus, Eis oder einfach gekühlten Inhalt einlegen, und die Box hält alles über lange Zeit kalt. Ganz einfach, ganz ohne Elektrik. Nach dem selben Prinzip lässt sich die Box auch zum Warmhalten nutzen.

- Passive Kühl-/Wärmebox
- Vollisolierung mit 22 mm EPP-Schaum
- Nutzinhalt: 20 Liter
- kommt ohne Elektrik aus

TOOLBOXEN KÜHLBOX

Außenmaße L x B x H (cm)	Artikel-Nr.	Artikel-Nr.	Preis/Stück auf Palette	Stück pro Palette	Preis bei Einzelabnahme
40 x30 x34	TB KB 4333 F1	TB KB 4333 F4	€ 52,02	60	€ 67,63

STANDARDFARBEN

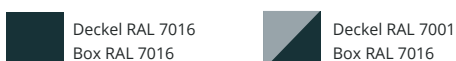

***) Nur bei Bestellungen über den Webshop. Der Versand erfolgt nur werktags, sofern die Ware auf Lager ist. Verfügbarkeit und tagesaktuelle Versandzeiten finden Sie im Onlineshop.

Palettenpreise gelten nur für ganze Paletten. Preise exklusive Mehrwertsteuer.

WAND- / BODENHALTERUNG TOOLBOXEN

AB 1 STÜCK LIEFERBAR
keine Mindestabnahme

LIEFERUNG FREI HAUS
ab € 250 Bestellwert Netto



VERSANDFERTIG **24h** ^{**} innerhalb

Verknüpft mit Wand oder Boden

Die Toolboxes Wand- und Bodenhalterung ist mit dem selben Verknüpfungssystem ausgestattet, über das auch alle Toolboxes verfügen. Sie ermöglicht ein schnelles und festes Fixieren der Boxen an der Wand oder auf dem Boden, wo immer es gewünscht ist.

- Zur Befestigung von Toolboxes
- Montage horizontal oder vertikal
- Sekundenschnelles Ver- und Entriegeln

WAND- / BODENHALTERUNG TOOLBOXEN

Passend für Grundmaß L x B (cm)	Artikel-Nr.	Artikel-Nr.	Hinweis	Preis/Stück
40 x 30	TB WH 43-7001	TB WH 43-7016	Inklusive Befestigungsmaterial für die Wandmontage	€ 18,37
60 x 40	TB WH 64-7001	TB WH 64-7016	Inklusive Befestigungsmaterial für die Wandmontage	€ 23,86

STANDARDFARBEN

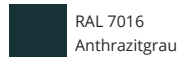

RAL 7016
Anthrazitgrau



RAL 7001
Silbergrau

TRANSPORTROLLER TOOLBOXEN

AB 1 STÜCK LIEFERBAR
keine Mindestabnahme

LIEFERUNG FREI HAUS
ab € 250 Bestellwert Netto

VERSANDFERTIG **24h** ^{**} innerhalb



Verknüpft auf Rädern

Der Transportroller für Toolboxes von AUER Packaging ist mit dem innovativen Verknüpfungssystem ausgestattet. Ein sicherer und müheloser Transport der Toolboxes ist somit auch im Stapel und bei schweren Inhalten garantiert.

- Ergonomisch
- Auf Toolboxes-Serie abgestimmt
- Hohe Traglast
- Besonders leichtgängige Räder

TRANSPORTROLLER TOOLBOXEN

RAL 7016

Passend für Grundmaß	Artikel-Nr.	Ausführung	Preis bei Einzelabnahme	Stück auf Palette	Preis/Stück auf Palette
40 x30	TB TR 43 FE	2 Lenk-Räder, 2 Lenk-Räder mit Feststeller	€ 60,67	72	€ 46,67
40 x30	TB TR 43	4 Lenk-Räder	€ 60,51	72	€ 46,55
60 x40	TB TR 64 FE	2 Lenk-Räder, 2 Lenk-Räder mit Feststeller	€ 73,18	36	€ 56,29
60 x40	TB TR 64	4 Lenk-Räder	€ 73,03	36	€ 56,17

***) Nur bei Bestellungen über den Webshop. Der Versand erfolgt nur werktags, sofern die Ware auf Lager ist. Verfügbarkeit und tagesaktuelle Versandzeiten finden Sie im Onlineshop.

SACKKARRE TOOLBOXEN



AB 1 STÜCK LIEFERBAR
keine Mindestabnahme

LIEFERUNG FREI HAUS
ab € 250 Bestellwert Netto

Sicher transportiert

Mit der Sackkarre für Toolboxes von AUER Packaging bringen Sie Ihre Produkte auch auf unebenen Untergründen mühelos von A nach B. Dank der robusten Räder und dem innovativen Verknüpfungssystem ist ein sicherer Transport der Toolboxes auch im Stapel gewährleistet.

- Ergonomisch
- Auf Toolboxes-Serie abgestimmt
- Hohe Traglast
- Für unebene Untergründe geeignet

SACKKARRE TOOLBOXEN

RAL 7016

Passend für Grundmaß	Artikel-Nr.	Ausführung	Tragelast	Preis bei Einzelabnahme	Stück auf Palette	Preis/Stück auf Palette
40 x30	SK TB 43	ohne Höhenverstellung	160 kg	€ 294,28	12	€ 226,37
40 x30	SK V TB 43	mit Höhenverstellung	160 kg	€ 325,79	12	€ 250,61
60 x40	SK TB 64	ohne Höhenverstellung	160 kg	€ 302,69	9	€ 232,84
60 x40	SK V TB 64	mit Höhenverstellung	160 kg	€ 334,20	9	€ 257,08

TOOLBOXEN RACK

AB 1 STÜCK LIEFERBAR
keine Mindestabnahme

LIEFERUNG FREI HAUS
ab € 250 Bestellwert Netto



Optimal verstaut

Das Toolbox Rack von AUER Packaging bietet mit passenden Sortimentsboxen oder Schubladen eine flexible Bestückung. Eine sichere Stapelung mehrerer Racks, optional auch in Kombination mit Toolboxes, wird durch das Verknüpfungssystem ermöglicht.

- Fasst bis zu drei Sortimentsboxen oder Schubladen 353
- Hochwertig bestückte Werkzeug-Sets erhältlich

TOOLBOXEN RACK

Außenmaße L x B x H (cm)	Artikel-Nr.	Artikel-Nr.	Bestückung	Preis bei Einzelabnahme	Stück auf Palette	Preis/Stück auf Palette
40 x 30 x 34	TB RI 4333 F1	TB RI 4333 F4	unbestückt	€ 43,54	60	€ 33,49

EINSCHÜBE

RAL 7016

	Außenmaße L x B x H (cm)	Artikel-Nr.	Bezeichnung	Bestückung	Preis bei Einzelabnahme	Stück auf Palette	Preis/Stück auf Palette
1	35 x 29,5 x 7,1	SB 353	Sortimentsboxen	unbestückt	€ 15,45	330	€ 11,89
2	35 x 29,5 x 7,1	SB 353 B1	Sortimentsboxen	Bestückung 1	€ 30,80	330	€ 23,69
3	35 x 29,5 x 7,1	SB 353 B2	Sortimentsboxen	Bestückung 2	€ 26,44	330	€ 20,34
4	35 x 29,5 x 7,1	SB 353 B3	Sortimentsboxen	Bestückung 3	€ 25,68	330	€ 19,76
5	35 x 29,5 x 7,1	SB 353 B4	Sortimentsboxen	Bestückung 4	€ 25,14	330	€ 19,34
6	35 x 29,5 x 7,1	SB 353 B5	Sortimentsboxen	Bestückung 5	€ 22,18	330	€ 17,06
7	35 x 29,5 x 7,1	SB 353 B6	Sortimentsboxen	Bestückung 6	€ 25,42	330	€ 19,56
8	35 x 29,5 x 7,1	SB 353 B7	Sortimentsboxen	Bestückung 7	€ 25,04	330	€ 19,26
9	35 x 29,5 x 7,1	SB 353 B8	Sortimentsboxen	Bestückung 8	€ 27,31	330	€ 21,01
10	35 x 29,5 x 7,1	SB 353 B9	Sortimentsboxen	Bestückung 9	€ 22,94	330	€ 17,64
11	35 x 29,5 x 7,1	SB 353 B10	Sortimentsboxen	8 Schraubendreher 1 x SB E 11 1 x SB E 12 1 x SB E 13	€ 101,36	330	€ 77,97
12	35 x 29,5 x 7,1	SB 353 B11	Sortimentsboxen	7 Torx-Schraubendreher 2 x SB E 23	€ 95,48	330	€ 73,45
13	35 x 29,5 x 7,1	SB 353 B12	Sortimentsboxen	4 Zangen	€ 136,74	330	€ 105,18
14	35 x 29,5 x 7,1	SB 353 B13	Sortimentsboxen	8 Doppelmaulschlüssel	€ 106,32	330	€ 81,78
15	35 x 29,5 x 7,1	TB RS 43	Rack Schublade	unbestückt	€ 6,38	105	€ 4,91
16	35 x 29,5 x 7,1	TB RS 43 B1	Rack Schublade	8 Schraubendreher 1 x SB E 11 1 x SB E 12 1 x SB E 13	€ 77,74	105	€ 59,80
17	35 x 29,5 x 7,1	TB RS 43 B2	Rack Schublade	7 Torx-Schraubendreher 2 x SB E 23	€ 72,82	105	€ 56,01
18	35 x 29,5 x 7,1	TB RS 43 B3	Rack Schublade	4 Zangen	€ 107,38	105	€ 82,60
19	35 x 29,5 x 7,1	TB RS 43 B4	Rack Schublade	8 Doppelmaulschlüssel	€ 82,03	105	€ 63,10





STANDARDFARBEN

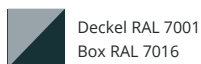
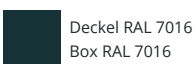

UNSER TIPP:

Konfigurieren und kalkulieren Sie Ihr individuell bestücktes Toolbox Rack online: www.auer-packaging.at/tbr

ZUBEHÖR

für Toolboxes

Seite 84 | Deckeltafeln Toolboxes

Seite 84 | Tiefzieheinsätze Toolboxes

Seite 78 | Transportroller

Seite 87 | Werkzeugträger Toolboxes





Seite 85 | Deckelpolster genoppt



Seite 85 | Polster Toolboxen

Seite 86 | Einsatzkästen Einsatz



ZUBEHÖR TOOLBOXEN



TIEFZIEHEINSÄTZE TOOLBOXEN 40 x 30 cm

RAL 7016

Artikel-Nr.	Beschreibung	Preis bei Einzelabnahme	Stück auf Palette	Preis/Stück auf Palette
1	TB TE 4324 Tiefzieheinsatz 24-fach	€ 6,35	260	€ 4,88
2	TB TE 4312 Tiefzieheinsatz 12-fach	€ 6,36	255	€ 4,89
3	TB TE 4306 Tiefzieheinsatz 6-fach	€ 7,11	255	€ 5,47
4	TB TEV 43 Tiefzieheinsatz variabel	€ 6,35	260	€ 4,89
	TB TEV TW Trennplatte für Tiefzieheinsatz variabel	€ 2,06	1000	€ 1,58

EINSÄTZE FÜR SCHAUMDOSEN UND KARTUSCHEN

Artikel-Nr.	Außenmaße L x B x H (cm)	Passend für	Preis bei Einzelabnahme	Stück auf Palette	Preis/Stück auf Palette
5	38,9 x 26,5 x 11,5	14 Schaum Dosen inkl. Sprührohr	€ 19,27	160	€ 14,82
6	38,9 x 25,6 x 11,5	22 Kartuschen und 20 Kartuschenspitzen	€ 17,56	160	€ 13,50



DECKELTAFELN TOOLBOXEN 40 x 30 cm

Artikel-Nr.	Passend für	Preis bei Einzelabnahme	Stück auf Palette	Preis/Stück auf Palette
7	TB DUS universell	€ 27,86	660	€ 21,43
8	TB DWS Werkzeug	€ 18,40	1000	€ 14,15
9	TB DBS Büromaterial	€ 18,82	2020	€ 14,48



POLSTER TOOLBOXEN 40 x 30 cm

Artikel-Nr.	Beschreibung	Preis bei Einzelabnahme	Stück pro Palette	Preis/Stück auf Palette
10	TB SEDW 43 Deckelpolster genoppt	€ 15,78	400	€ 12,14
11	TB SERH 43 Rundumpolster	€ 20,12	700	€ 15,48
12	TB SESEH 43 Zwischenplatte	€ 8,05	800	€ 6,19
13	TB SEBW 43 Bodenpolster	€ 7,68	800	€ 5,91
14	TB SEBH 43 Bodenpolster	€ 6,31	2020	€ 4,86
15	TB SEWW 43 Würfelpolster	€ 4,00	800	€ 3,08
16	TB SEWH 43 Würfelpolster	€ 8,19	800	€ 6,30
17	TB SEDH 43 Deckeleinsatz EPP	€ 11,46	600	€ 8,82

POLSTER TOOLBOXEN 60 x 40 cm

Artikel-Nr.	Beschreibung	Preis bei Einzelabnahme	Stück pro Palette	Preis/Stück auf Palette
10	TB SEDW 64 Deckelpolster genoppt	€ 17,55	200	€ 13,50
11	TB SERH 64 Rundumpolster	€ 30,84	350	€ 23,72
12	TB SESEH 64 Zwischenplatte	€ 12,06	400	€ 9,28
13	TB SEBW 64 Bodenpolster	€ 11,26	400	€ 8,66
14	TB SEBH 64 Bodenpolster	€ 8,35	1010	€ 6,43
15	TB SEWW 64 Würfelpolster	€ 4,70	400	€ 3,61
16	TB SEWH 64 Würfelpolster	€ 12,04	400	€ 9,26
17	TB SEDH 64 Deckeleinsatz EPP	€ 13,02	370	€ 10,02

ZUBEHÖR TOOLBOXEN



EINSATZKÄSTEN EINSATZ

Artikel-Nr.	Bestückung	Preis bei Einzelabnahme
TB TEK 43	unbestückt	€ 2,77
1 TB TEK 43 B1	Bestückung 1: 33x SB E 11-6018	€ 14,15
2 TB TEK 43 B2	Bestückung 2: 5x SB E 11-7001, 14x SB E 12-7001	€ 11,98
3 TB TEK 43 B3	Bestückung 3: 5x SB E 11-7001, 7x SB E 14-6018	€ 12,15
4 TB TEK 43 B4	Bestückung 4: 5x SB E 11-6018, 1x SB E 11-7001, 2x SB E 12-7001, 2x SB E 12-6018, 1x SB E 15-6018, 1x SB E 22-7001, 1x SB E 22-6018, 1x SB E 23-7001	€ 11,13
5 TB TEK 43 B5	Bestückung 5: 4x SB E 11-7001, 1x SB E 11-6018, 2x SB E 12-7001, 1x SB E 14-7001, 1x SB E 22-6018, 1x SB E 23-6018, 1x SB E 25-6018	€ 10,53
6 TB TEK 43 B6	Bestückung 6: 5x SB E 11-6018, 4x SB E 11-7001, 3x SB E 12-6018, 1x SB E 12-7001, 2x SB E 13-7001, 1x SB E 22-6018, 1x SB E 23-7001	€ 11,61
7 TB TEK 43 B7	Bestückung 7: 1x SB E 11-7001, 3x SB E 14-6018, 2x SB E 25-7001	€ 10,07
8 TB TEK 43 B8	Bestückung 8: 18x SB E 11-6018, 5x SB E 11-7001, 1x SB E 25-7001	€ 12,54
9 TB TEK 43 B9	Bestückung 9: 5x SB E 11-6018, 7x SB E 12-7001, 1x SB E 12-6018, 1x SB E 26-6018	€ 10,96

UNSER TIPP: EINSATZ SELBST BESTÜCKEN!

Einsätze gibt es auch unbestückt! Mit Hilfe des Rasters lassen sie sich ganz einfach und individuell mit einzelnen Einsatzkästen bestücken. Einsatzkästen in verschiedenen Größen und Farben finden Sie auf Seite 70 »

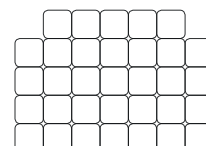

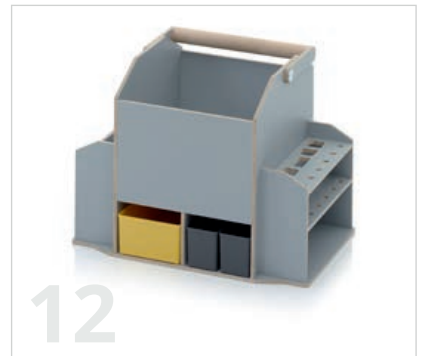
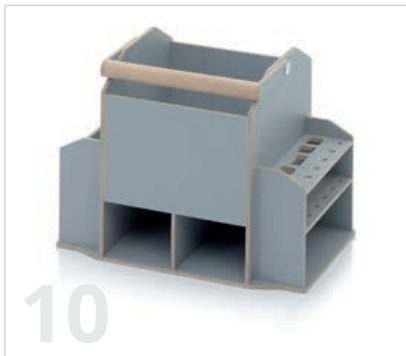

WERKZEUGTRÄGER TOOLBOXEN 40 x 30 cm

Artikel-Nr.	Außenmaße L x B x H (cm)	Bestückung	Preis bei Einzelabnahme	Stück auf Palette	Preis/Stück auf Palette	
10	TB WTE 43	38,9 x 26,5 x 29	unbestückt	€ 231,39	40	€ 177,99
11	TB WTEG 43	38,9 x 26,5 x 29	unbestückt	€ 346,34	40	€ 266,42
12	TB WTE 43 B	38,9 x 26,5 x 29	mit Einsatzkästen	€ 236,22	40	€ 181,71
13	TB WTEG 43 B	38,9 x 26,5 x 29	mit Eurobehältern	€ 353,85	40	€ 272,19

ZUBEHÖR SONSTIGES

Artikel-Nr.	Außenmaße L x B x H (cm)	Beschreibung	Preis bei Einzelabnahme	Stück auf Palette	Preis/Stück auf Palette	
14	TB RS 43	35 x 29,5 x 7,1	Rack Schublade	€ 6,38	105	€ 4,91
15	TB KES S		10 Bögen à 3 Rack Schublade Klebeetiketten	€ 0,21		
16	TB KET S		10 Bögen à 3 Toolbox Klebeetiketten	€ 0,21		
17	TB SR 43		Schloss nachrüstbar für Toolboxes 40 x 30 cm	€ 16,32		
	TB SR 64		Schloss nachrüstbar für Toolboxes 60 x 40 cm	€ 21,65		
18	TB OVG		Optionaler Griff vorne	€ 3,20		
	TB OSG		Optionaler Griff seitlich	€ 3,55		



SCHUTZKOFFER

Sensibles sicher aufbewahrt



SCHUTZKOFFER PRO

AB 1 STÜCK LIEFERBAR
keine Mindestabnahme

LIEFERUNG FREI HAUS
ab € 250 Bestellwert Netto

Dichtung

Druckausgleichsventil

Griff



Sensibles sicher aufbewahrt

Der Schutzkoffer Pro von AUER Packaging schützt sensible Inhalte auch in Extremsituationen. Egal ob unter Wasser oder in luftiger Höhe: Dank des integrierten Druckausgleichsventils und der robusten Bauweise hält der Schutzkoffer selbst größten Belastungen und Temperaturunterschieden stand.

 **VERSANDFERTIG 24h****
innerhalb

- Wasserdicht
- Stapelbar
- Besonders robust
- Integriertes Druckausgleichsventil

SCHUTZKOFFER PRO UNBESTÜCKT

Außenmaße L x B x H (cm)	Artikel-Nr.	Artikel-Nr.	Artikel-Nr.	Preis bei Einzelabnahme	Stück pro Palette	Preis/Stück auf Palette
30 x 20 x 14,05	CP 3213-2002	CP 3213-6003	CP 3213-7016	€ 35,85	147	€ 27,58
40 x 30 x 16,80	CP 4316-2002	CP 4316-6003	CP 4316-7016	€ 45,00	90	€ 34,61
40 x 30 x 22,30	CP 4322-2002	CP 4322-6003	CP 4322-7016	€ 47,30	72	€ 36,38
60 x 40 x 22,30	CP 6422-2002	CP 6422-6003	CP 6422-7016	€ 66,30	40	€ 51,00
60 x 40 x 27,80	CP 6427-2002	CP 6427-6003	CP 6427-7016	€ 70,42	30	€ 54,17
120 x 40 x 16,80	CP 12416-2002	CP 12416-6003	CP 12416-7016	€ 118,94	20	€ 91,49

Im Zertifizierungsverfahren: IP67, UN, ATA300, STANAG 4280, Def Stan 81-41, IATA DGR, MIL-STD-810



***) Nur bei Bestellungen über den Webshop. Der Versand erfolgt nur werktags, sofern die Ware auf Lager ist. Verfügbarkeit und tagesaktuelle Versandzeiten finden Sie im Onlineshop.

SCHUTZKOFFER PRO TROLLEY

VERSANDFERTIG **24h** 
innerhalb

Teleskopgriff

AB 1 STÜCK LIEFERBAR
keine Mindestabnahme

LIEFERUNG FREI HAUS
ab € 250 Bestellwert Netto

Spannverschluss mit
Sicherung

Leichtlaufrollen

Bester Schutz auf Rollen

Der Schutzkoffer Pro Trolley von AUER Packaging überzeugt durch besonderen Schutz sensibler Waren auch in Extremsituationen und besticht durch besonderen Komfort: Dank integrierter Rollen sowie dem ausziehbaren Griff kann der Schutzkoffer selbst mit schweren Inhalten problemlos befördert werden.

- Wasserdicht
- Stapelbar
- Besonders robust
- Integriertes Druckausgleichsventil

SCHUTZKOFFER PRO TROLLEY UNBESTÜCKT

Außenmaße L x B x H (cm)	Artikel-Nr.	Artikel-Nr.	Artikel-Nr.	Preis bei Einzelabnahme	Stück pro Palette	Preis/Stück auf Palette
45 x 40 x 22,3	CP 4422-2002	CP 4422-6003	CP 4422-7016	€ 140,49	50	€ 108,07
55 x 40 x 22,3	CP 5422-2002	CP 5422-6003	CP 5422-7016	€ 140,04	40	€ 107,72
60 x 40 x 33,3	CP 6433-2002	CP 6433-6003	CP 6433-7016	€ 143,90	25	€ 110,70
80 x 60 x 44,3	CP 8644-2002	CP 8644-6003	CP 8644-7016	€ 200,11	8	€ 153,93

Im Zertifizierungsverfahren: IP67, UN, ATA300, STANAG 4280, Def Stan 81-41, IATA DGR, MIL-STD-810



STANDARDFARBEN



RAL 2002
Blutorange



RAL 6003
Olivgrün



RAL 7016
Anthrazitgrau

**) Nur bei Bestellungen über den Webshop. Der Versand erfolgt nur werktags, sofern die Ware auf Lager ist. Verfügbarkeit und tagesaktuelle Versandzeiten finden Sie im Onlineshop.

BESTÜCKUNGEN SCHUTZKOFFER



1 | SCHUTZKOFFER PRO WÜRFELPOLSTER

Außenmaße L x B x H (cm)	Artikel-Nr.	Artikel-Nr.	Artikel-Nr.	Preis bei Einzelabnahme	Stück pro Palette	Preis/Stück auf Palette
30 x 20 x 14,05	CP 3213 B1-2002	CP 3213 B1-6003	CP 3213 B1-7016	€ 57,49	147	€ 44,22
40 x 30 x 16,80	CP 4316 B1-2002	CP 4316 B1-6003	CP 4316 B1-7016	€ 75,20	90	€ 57,84
40 x 30 x 22,30	CP 4322 B1-2002	CP 4322 B1-6003	CP 4322 B1-7016	€ 91,77	72	€ 70,59
60 x 40 x 22,30	CP 6422 B1-2002	CP 6422 B1-6003	CP 6422 B1-7016	€ 112,83	40	€ 86,79
60 x 40 x 27,80	CP 6427 B1-2002	CP 6427 B1-6003	CP 6427 B1-7016	€ 125,47	30	€ 96,52



2 | SCHUTZKOFFER PRO RUNDUMPOLSTER

Außenmaße L x B x H (cm)	Artikel-Nr.	Artikel-Nr.	Artikel-Nr.	Preis bei Einzelabnahme	Stück pro Palette	Preis/Stück auf Palette
30 x 20 x 14,05	CP 3213 B2-2002	CP 3213 B2-6003	CP 3213 B2-7016	€ 53,80	147	€ 41,39
40 x 30 x 16,80	CP 4316 B2-2002	CP 4316 B2-6003	CP 4316 B2-7016	€ 65,46	90	€ 50,36
40 x 30 x 22,30	CP 4322 B2-2002	CP 4322 B2-6003	CP 4322 B2-7016	€ 71,99	72	€ 55,38
60 x 40 x 22,30	CP 6422 B2-2002	CP 6422 B2-6003	CP 6422 B2-7016	€ 100,02	40	€ 76,94
60 x 40 x 27,80	CP 6427 B2-2002	CP 6427 B2-6003	CP 6427 B2-7016	€ 110,27	30	€ 84,82



3 | SCHUTZKOFFER PRO RUNDUMPOLSTER MIT GEFACHE

Außenmaße L x B x H (cm)	Artikel-Nr.	Artikel-Nr.	Artikel-Nr.	Preis bei Einzelabnahme	Stück pro Palette	Preis/Stück auf Palette
40 x 30 x 16,80	CP 4316 B3-2002	CP 4316 B3-6003	CP 4316 B3-7016	€ 75,43	90	€ 58,02
40 x 30 x 22,30	CP 4322 B3-2002	CP 4322 B3-6003	CP 4322 B3-7016	€ 88,92	72	€ 68,40
60 x 40 x 22,30	CP 6422 B3-2002	CP 6422 B3-6003	CP 6422 B3-7016	€ 116,16	40	€ 89,35
60 x 40 x 27,80	CP 6427 B3-2002	CP 6427 B3-6003	CP 6427 B3-7016	€ 128,34	30	€ 98,73



4 | SCHUTZKOFFER PRO NOPPENSCHAUMPOLSTER

Außenmaße L x B x H (cm)	Artikel-Nr.	Artikel-Nr.	Artikel-Nr.	Preis bei Einzelabnahme	Stück pro Palette	Preis/Stück auf Palette
30 x 20 x 14,05	CP 3213 B4-2002	CP 3213 B4-6003	CP 3213 B4-7016	€ 56,18	147	€ 43,21
40 x 30 x 16,80	CP 4316 B4-2002	CP 4316 B4-6003	CP 4316 B4-7016	€ 73,16	90	€ 56,28
40 x 30 x 22,30	CP 4322 B4-2002	CP 4322 B4-6003	CP 4322 B4-7016	€ 87,78	72	€ 67,52
60 x 40 x 22,30	CP 6422 B6-2002	CP 6422 B6-6003	CP 6422 B6-7016	€ 113,75	40	€ 87,50
60 x 40 x 27,80	CP 6427 B6-2002	CP 6427 B6-6003	CP 6427 B6-7016	€ 126,39	30	€ 97,22
80 x 60 x 44,3	CP 8644 B3-2002 *	CP 8644 B3-6003 *	CP 8644 B3-7016 *	€ 346,64	8	€ 266,65
120 x 40 x 16,80	CP 12416 B3-2002	CP 12416 B3-6003	CP 12416 B3-7016	€ 202,22	20	€ 155,56

* Trolley



5 | SCHUTZKOFFER PRO POLSTEREINLAGE T

Außenmaße L x B x H (cm)	Artikel-Nr.	Artikel-Nr.	Artikel-Nr.	Preis bei Einzelabnahme	Stück pro Palette	Preis/Stück auf Palette
60 x 40 x 22,30	CP 6422 B5-2002	CP 6422 B5-6003	CP 6422 B5-7016	€ 232,91	40	€ 179,16
60 x 40 x 27,80	CP 6427 B5-2002	CP 6427 B5-6003	CP 6427 B5-7016	€ 231,20	30	€ 177,85



6 | SCHUTZKOFFER PRO POLSTEREINLAGE

Außenmaße L x B x H (cm)	Artikel-Nr.	Artikel-Nr.	Artikel-Nr.	Preis bei Einzelabnahme	Stück pro Palette	Preis/Stück auf Palette
60 x 40 x 22,30	CP 6422 B4-2002	CP 6422 B4-6003	CP 6422 B4-7016	€ 227,81	40	€ 175,24
60 x 40 x 27,80	CP 6427 B4-2002	CP 6427 B4-6003	CP 6427 B4-7016	€ 229,43	30	€ 176,49



7 | SCHUTZKOFFER PRO TROLLEY FÄCHEREINSATZ (BÜROEINSATZ BAND GRAU)

Außenmaße L x B x H (cm)	Artikel-Nr.	Artikel-Nr.	Artikel-Nr.	Preis bei Einzelabnahme	Stück pro Palette	Preis/Stück auf Palette
45 x 40 x 22,3	CP 4422 B2-2002	CP 4422 B2-6003	CP 4422 B2-7016	€ 294,72	50	€ 226,71



8 | SCHUTZKOFFER PRO TROLLEY LAPTOPEINSATZ 13" MIT DECKELTAFEL BAND GRAU

Außenmaße L x B x H (cm)	Artikel-Nr.	Artikel-Nr.	Artikel-Nr.	Preis bei Einzelabnahme	Stück pro Palette	Preis/Stück auf Palette
45 x 40 x 22,3	CP 4422 B3-2002	CP 4422 B3-6003	CP 4422 B3-7016	€ 357,33	50	€ 274,87



9 | SCHUTZKOFFER PRO TROLLEY LAPTOPEINSATZ 15" MIT DECKELTAFEL BAND GRAU

Außenmaße L x B x H (cm)	Artikel-Nr.	Artikel-Nr.	Artikel-Nr.	Preis bei Einzelabnahme	Stück pro Palette	Preis/Stück auf Palette
55 x 40 x 22,3	CP 5422 B2-2002	CP 5422 B2-6003	CP 5422 B2-7016	€ 388,52	40	€ 298,86



STANDARDFARBEN

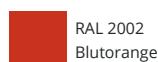

RAL 2002
Blutorange

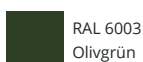

RAL 6003
Olivgrün

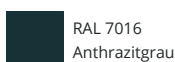

RAL 7016
Anthrazitgrau

ZUBEHÖR SCHUTZKOFFER

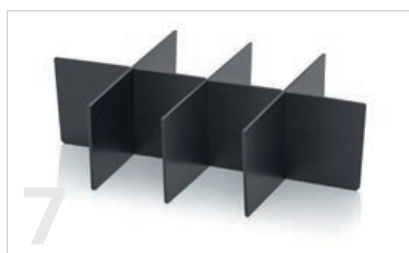

1 | DECKELPOLSTER SCHUTZKOFFER

Artikel-Nr.	Passend für	Farbe	Preis bei Einzelabnahme
CP SEDNW 32	Schutzkoffer CP 3213	Anthrazitgrau	€ 4,16
CP SEDNW 43	Schutzkoffer 40 x 30 cm	Anthrazitgrau	€ 5,34
CP SEDNW 44	Schutzkoffer CP 4422	Anthrazitgrau	€ 9,95
CP SEDNW 54	Schutzkoffer CP 5422	Anthrazitgrau	€ 14,81
CP SEDNW 64	Schutzkoffer 60 x 40 cm	Anthrazitgrau	€ 10,37
CP SEDNW 86	Schutzkoffer CP 8644	Anthrazitgrau	€ 17,74
CP SEDNW 124	Schutzkoffer CP 12416	Anthrazitgrau	€ 25,74

2 | NOPPENSCHAUMPOLSTER SCHUTZKOFFER

Artikel-Nr.	Passend für	Farbe	Preis bei Einzelabnahme
CP S SEBNW 3213	Schutzkoffer CP 3213	Anthrazitgrau	€ 8,03
CP S SEBNW 4316	Schutzkoffer CP 4316	Anthrazitgrau	€ 14,51
CP S SEBNW 4322	Schutzkoffer CP 4322	Anthrazitgrau	€ 26,05
CP S SEBNW 4422	Schutzkoffer CP 4422	Anthrazitgrau	€ 25,06
CP S SEBNW 5422	Schutzkoffer CP 5422	Anthrazitgrau	€ 29,19
CP S SEBNW 6422	Schutzkoffer CP 6422	Anthrazitgrau	€ 27,61
CP S SEBNW 6427	Schutzkoffer CP 6427	Anthrazitgrau	€ 35,78
CP S SEBNW 6433	Schutzkoffer CP 6433	Anthrazitgrau	€ 54,89
CP S SEBNW 8644	Schutzkoffer CP 8644	Anthrazitgrau	€ 113,98
CP S SEBNW 12416	Schutzkoffer CP 12416	Anthrazitgrau	€ 45,94

3 | WÜRFELSCHAUMPOLSTER SCHUTZKOFFER

Artikel-Nr.	Passend für	Farbe	Preis bei Einzelabnahme
CP S SEWW 3213	Schutzkoffer CP 3213	Anthrazitgrau	€ 9,26
CP S SEWW 4316	Schutzkoffer CP 4316	Anthrazitgrau	€ 16,42
CP S SEWW 4322	Schutzkoffer CP 4322	Anthrazitgrau	€ 29,80
CP S SEWW 4422	Schutzkoffer CP 4422	Anthrazitgrau	€ 26,13
CP S SEWW 5422	Schutzkoffer CP 5422	Anthrazitgrau	€ 31,49
CP S SEWW 6422	Schutzkoffer CP 6422	Anthrazitgrau	€ 29,50
CP S SEWW 6427	Schutzkoffer CP 6427	Anthrazitgrau	€ 39,22
CP S SEWW 6433	Schutzkoffer CP 6433	Anthrazitgrau	€ 58,03

SCHAUMEINLAGE WEICHSCHAUM SCHUTZKOFFER

Artikel-Nr.	Passend für	Farbe	Preis bei Einzelabnahme
4 CP S SEW 8644	Schutzkoffer CP 8644	Anthrazitgrau	€ 109,79
5 CP S SEW 12416	Schutzkoffer CP 12416	Anthrazitgrau	€ 48,03

6 | RUNDUMPOLSTER SCHUTZKOFFER

Artikel-Nr.	Passend für	Farbe	Preis bei Einzelabnahme
CP SERP 3213	Schutzkoffer CP 3213	schwarz	€ 6,02
CP SERP 4316	Schutzkoffer CP 4316	schwarz	€ 7,51
CP SERP 4322	Schutzkoffer CP 4322	schwarz	€ 11,68
CP SERP 6422	Schutzkoffer CP 6422	schwarz	€ 15,37
CP SERP 6427/6433	Schutzkoffer CP 6427	schwarz	€ 21,56
CP SERP 6433	Schutzkoffer CP 6433	schwarz	€ 30,41

7 | GEFACHE RUNDUMPOLSTER SCHUTZKOFFER

Artikel-Nr.	Passend für	Farbe	Preis bei Einzelabnahme
CP SERPG 3213	Schutzkoffer CP 3213	schwarz	€ 3,74
CP SERPG 4316	Schutzkoffer CP 4316	schwarz	€ 9,45
CP SERPG 4322	Schutzkoffer CP 4322	schwarz	€ 16,01
CP SERPG 6422	Schutzkoffer CP 6422	schwarz	€ 15,30
CP SERPG 6427	Schutzkoffer CP 6427	schwarz	€ 17,16

POLSTEREINLAGE SCHUTZKOFFER

Artikel-Nr.	Passend für	Beschreibung	Farbe	Preis bei Einzelabnahme
8 CP PE 4422	CP 4422, CP S 4422	Laptopeinsatz für Laptops bis 13"	schwarz	€ 68,84
9 CP PE 5422	CP 5422, CP S 5422	Laptopeinsatz für Laptops bis 15"	schwarz	€ 77,90
10 CP PET 6422	CP 6422, CP S 6422	mit 2 Längsteilern, 15 Zwischenteiler	schwarz	€ 134,55
11 CP PETK 6422	CP 6422, CP S 6422	mit 2 Querteilern und 2 Querteilern knickbar, 8 Zwischenteiler	schwarz	€ 139,33
CP PET 6427/6433	CP 6427, CP 6433, CP S 6427, CP S 6433	mit 2 Längsteilern, 15 Zwischenteiler	schwarz	€ 132,21
CP PETK 6427/6433	CP 6427, CP 6433, CP S 6427, CP S 6433	mit 2 Querteilern und 2 Querteilern knickbar, 8 Zwischenteiler	schwarz	€ 133,87

DECKELTAFEL SCHUTZKOFFER

Artikel-Nr.	Artikel-Nr.	Passend für	Ausführung	Preis bei Einzelabnahme
CP DT 4422 R	CP DT 4422 G	CP 4422, CP S 4422	Büroeinsatz	€ 90,57
CP DT 5422 R	CP DT 5422 G	CP 5422, CP S 5422	Büroeinsatz	€ 134,49
12 CP FE 4422 R	CP FE 4422 G	CP 4422, CP S 4422	Fächereinsatz (Büroeinsatz)	€ 127,88



RAUMSPARBEHÄLTER

Vielseitige Lagerhelfer



MEHRWEGBEHÄLTER

AB 1 STÜCK LIEFERBAR
keine Mindestabnahme

SONDERFARBEN
Einfach online bestellen

LIEFERUNG FREI HAUS
ab € 250 Bestellwert Netto



product
design
award

2013

 **VERSANDFERTIG** innerhalb **24h****

Vielseitige Lagerhelfer

Der Mehrwegbehälter von AUER Packaging ist ein besonders vielseitiger Lagerhelfer. Er lässt sich durch seine leicht konische Form im Leerzustand platzsparend ineinander- oder in Kombination mit Deckel bzw. Stapelbügel übereinander stapeln.

- Bis zu 75% weniger Leervolumen
- Platzsparend bei Leertransport
- Ineinander und übereinander stapelbar
- Besonders robust

***) Nur bei Bestellungen über den Webshop. Der Versand erfolgt nur werktags, sofern die Ware auf Lager ist. Verfügbarkeit und tagesaktuelle Versandzeiten finden Sie im Onlineshop.



MEHRWEGBEHÄLTER CLASSIC

RAL 5015

Außenmaße L x B x H (cm)	Artikel-Nr.	Preis bei Einzelabnahme	Stück auf Palette	Preis/Stück auf Palette
30 x 20 x 17	MB 3217	€ 3,25	800	€ 2,50
40 x 30 x 22	MB 4322	€ 5,58	400	€ 4,29
40 x 30 x 27	MB 4327	€ 6,62	300	€ 5,09
40 x 30 x 32	MB 4332	€ 7,58	240	€ 5,83
60 x 40 x 17	MB 6417	€ 8,70	200	€ 6,69
60 x 40 x 22	MB 6422	€ 9,73	200	€ 7,49
60 x 40 x 27	MB 6427	€ 11,52	150	€ 8,86
60 x 40 x 32	MB 6432	€ 13,25	120	€ 10,19
60 x 40 x 42	MB 6442	€ 16,60	90	€ 12,77
80 x 60 x 32	MB 8632	€ 30,71	48	€ 23,62
80 x 60 x 42	MB 8632K	€ 43,78	30	€ 33,67
80 x 60 x 42	MB 8642	€ 36,60	36	€ 28,15
80 x 60 x 52	MB 8642K	€ 49,09	28	€ 37,76



MEHRWEGBEHÄLTER MIT DECKEL

RAL 5015

Außenmaße L x B x H (cm)	Artikel-Nr.	Preis bei Einzelabnahme	Stück auf Palette	Preis/Stück auf Palette
30 x 20 x 19	MBD 3217	€ 6,28	300	€ 4,83
40 x 30 x 24	MBD 4322	€ 10,13	168	€ 7,80
40 x 30 x 29	MBD 4327	€ 11,23	138	€ 8,64
40 x 30 x 34	MBD 4332	€ 12,28	114	€ 9,45
60 x 40 x 19	MBD 6417	€ 15,56	112	€ 11,97
60 x 40 x 24	MBD 6422	€ 16,60	112	€ 12,77
60 x 40 x 29	MBD 6427	€ 18,41	92	€ 14,16
60 x 40 x 34	MBD 6432	€ 20,24	76	€ 15,57
60 x 40 x 44	MBD 6442	€ 23,72	60	€ 18,25
80 x 60 x 34	MBD 8632	€ 44,92	38	€ 34,56
80 x 60 x 44	MBD 8632K	€ 59,30	30	€ 45,62
80 x 60 x 44	MBD 8642	€ 50,82	30	€ 39,09
80 x 60 x 54	MBD 8642K	€ 64,62	28	€ 49,71



MEHRWEGBEHÄLTER MIT STAPELBÜGEL

RAL 5015

Außenmaße L x B x H (cm)	Artikel-Nr.	Preis bei Einzelabnahme	Stück auf Palette	Preis/Stück auf Palette
30 x 20 x 17	MBB 3217	€ 4,65	560	€ 3,58
40 x 30 x 22	MBB 4322	€ 7,08	400	€ 5,44
40 x 30 x 27	MBB 4327	€ 8,11	300	€ 6,24
40 x 30 x 32	MBB 4332	€ 9,08	240	€ 6,98
60 x 40 x 17	MBB 6417	€ 10,71	200	€ 8,24
60 x 40 x 22	MBB 6422	€ 11,75	200	€ 9,04
60 x 40 x 27	MBB 6427	€ 13,53	150	€ 10,41
60 x 40 x 32	MBB 6432	€ 15,31	120	€ 11,78
60 x 40 x 42	MBB 6442	€ 18,67	90	€ 14,36
80 x 60 x 32	MBB 8632	€ 42,34	38	€ 32,57
80 x 60 x 42	MBB 8632K	€ 56,77	30	€ 43,67
80 x 60 x 42	MBB 8642	€ 48,24	30	€ 37,11
80 x 60 x 52	MBB 8642K	€ 62,09	28	€ 47,76



ZUBEHÖR MEHRWEGBEHÄLTER

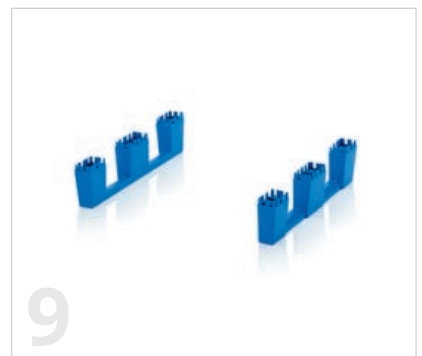

UNSER TIPP: EINFACHE SELBSTMONTAGE

Unser Zubehör ist geeignet zur Selbstmontage und kann mit wenigen Handgriffen an den Produkten angebracht werden. Benötigte Hilfsmaterialien wie z.B. Schrauben sind im Lieferumfang enthalten.

Unser Kundenservice ist Ihnen gerne behilflich:

office@auer-packaging.at

KLAPPDECKEL FÜR MEHRWEGBEHÄLTER ZUR SELBSTMONTAGE

RAL 5015

	Passend für Grundmaß	Artikel-Nr.	Zusammengesetzt aus	Preis bei Einzelabnahme	Stück auf Palette	Preis/Stück auf Palette
1	30 x20	MB DE 32	1 Zweiteiliger Klappdeckel, 4 Scharniere	€ 2,43	900	€ 1,87
2	40 x30	MB DE 43	1 Zweiteiliger Klappdeckel, 4 Scharniere	€ 4,75	460	€ 3,65
3	60 x40	MB DE 64	1 Zweiteiliger Klappdeckel, 6 Scharniere	€ 6,29	200	€ 4,84
4	80 x60	MB DE 86	1 Zweiteiliger Klappdeckel, 8 Scharniere	€ 13,86	100	€ 10,66



STAPELBÜGEL ZUR SELBSTMONTAGE

RAL 9017

	Passend für Grundmaß	Artikel-Nr.		Preis bei Einzelabnahme	Stück auf Palette	Preis/Stück auf Palette
5	30 x20	MB SB 32		€ 2,43	400	€ 1,87
6	40 x30	MB SB 43		€ 4,75	400	€ 3,65
7	60 x40	MB SB 64		€ 5,46	200	€ 4,20
8	80 x60	MB SBSC 86		€ 21,13	100	€ 16,25

KUFENSET ZUR SELBSTMONTAGE

RAL 5015

	Passend für Grundmaß	Artikel-Nr.	Zusammengesetzt aus	Preis bei Einzelabnahme	Stück auf Palette	Preis/Stück auf Palette
9	80 x60	MB KU	2 Kufen, 24 Thermoplastschrauben	€ 11,95	50	€ 9,19



RÄDER FÜR MEHRWEGBEHÄLTER

	Passend für Grundmaß	Artikel-Nr.	Zusammengesetzt aus	Preis/Stück
10	80 x60	MBRA	4 Polyamid Lenkräder (ø 125 mm), 16 Thermoplastschrauben	€ 45,33



STECKPLOMBE

RAL 9017

	Artikel-Nr.	Zugbelastbarkeit	Preis bei Einzelabnahme	Stück auf Palette	Preis/Stück auf Palette
11	PB	ca. 20 N	€ 0,26	125000	€ 0,20



UNSER TIPP: VERSIEGELUNG DURCH STECKPLOMBEN

Steckplomben dienen zur Versiegelung von Transportbehältern. Wurde der Behälter geöffnet, ist die Plombe an der Sollbruchstelle zerstört und signalisiert dadurch, dass ggf. am Inhalt etwas verändert wurde. Steckplomben sind geeignet für Mehrwegbehälter, IBC Container und Faltboxen.

12 | SELBSTKLEBE-TASCHEN

	Artikel-Nr.	Ausführung	Preis/Stück
	7034	Sichttasche A6 quer	€ 0,27
	7035	Sichttasche A5 quer	€ 0,36
	7036	Sichttasche A4 quer	€ 0,55



FALTBOXEN

AB 1 STÜCK LIEFERBAR
keine Mindestabnahme

SONDERFARBEN
Einfach online bestellen

LIEFERUNG FREI HAUS
ab € 250 Bestellwert Netto

 **VERSANDFERTIG 24h****
innerhalb



Platzsparen leicht gemacht

Die Faltbox von AUER Packaging besticht durch ihre hohe Funktionalität und die einfache Handhabung. Mit wenigen Handgriffen sparen Sie durch die Faltfunktion bis zu 82% des Volumens eines gewöhnlichen Kunststoffbehälters ein. Der optionale Deckel sorgt für zusätzlichen Schutz des Inhalts.

» ESD Ausführung finden Sie auf Seite 218

- Sicheres und schnelles Falten
- Bis zu 82% Volumenreduzierung
- Ideale Transport- und Kommissionierbox
- Robuster Klappmechanismus

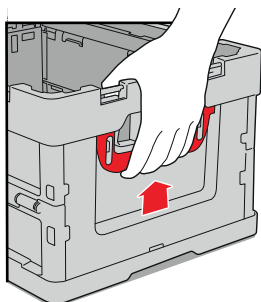

SCHON GEWUSST?

Unsere Faltboxen lassen sich besonders schnell zusammenfallen. Ziehen Sie dazu einfach die seitlichen, roten Bedienelemente nach oben und drücken Sie die Außenwand leicht nach innen. Der automatische Faltmechanismus sorgt dafür, dass sich die Box auf ein Minimum ihrer eigentlichen Größe reduziert.

***) Nur bei Bestellungen über den Webshop. Der Versand erfolgt nur werktags, sofern die Ware auf Lager ist. Verfügbarkeit und tagesaktuelle Versandzeiten finden Sie im Onlineshop.



FALTBOXEN OHNE DECKEL

RAL 7001

Außenmaße L x B x H (cm)	Artikel-Nr.	Preis bei Einzelabnahme	Stück auf Palette	Preis/Stück auf Palette
40 x 30 x 22,0	FB 43/22	€ 13,51	280	€ 10,39
40 x 30 x 27,0	FB 43/27	€ 15,05	220	€ 11,58
40 x 30 x 32,0	FB 43/32	€ 16,06	220	€ 12,35
60 x 40 x 22,0	FB 64/22	€ 18,35	140	€ 14,12
60 x 40 x 27,0	FB 64/27	€ 19,69	140	€ 15,15
60 x 40 x 32,0	FB 64/32	€ 20,93	140	€ 16,10
60 x 40 x 42,0	FB 64/42	€ 24,51	110	€ 18,85
80 x 60 x 44,5	FB 86/445	€ 46,79	40	€ 35,99



FALTBOXEN MIT DECKEL

RAL 7001

Außenmaße L x B x H (cm)	Artikel-Nr.	Preis bei Einzelabnahme	Stück auf Palette	Preis/Stück auf Palette
40 x 30 x 22,0	FBD 43/22	€ 15,75	280	€ 12,11
40 x 30 x 27,0	FBD 43/27	€ 17,28	220	€ 13,30
40 x 30 x 32,0	FBD 43/32	€ 18,30	220	€ 14,07
60 x 40 x 22,0	FBD 64/22	€ 22,30	140	€ 17,15
60 x 40 x 27,0	FBD 64/27	€ 23,64	140	€ 18,19
60 x 40 x 32,0	FBD 64/32	€ 24,88	140	€ 19,13
60 x 40 x 42,0	FBD 64/42	€ 28,45	110	€ 21,89
80 x 60 x 44,5	FBD 86/445	€ 55,52	40	€ 42,71



KLAPPDECKEL FÜR FALTBOXEN ZUR SELBSTMONTAGE

RAL 7001

Passend für Grundmaß	Artikel-Nr.	Preis bei Einzelabnahme	Stück auf Palette	Preis/Stück auf Palette
40 x 30	FB DE 43	€ 2,29	800	€ 1,76
60 x 40	FB DE 64	€ 4,12	440	€ 3,17
80 x 60	FB DE 86	€ 10,26	75	€ 7,89



STECKPLOMBE

RAL 9017

Artikel-Nr.	Zugbelastbarkeit	Preis bei Einzelabnahme	Stück auf Palette	Preis/Stück auf Palette
PB	ca. 20 N	€ 0,26	125000	€ 0,20



UNSER TIPP: VERSIEGELUNG DURCH STECKPLOMBEN

Steckplomben dienen zur Versiegelung von Transportbehältern. Wurde der Behälter geöffnet, ist die Plombe an der Sollbruchstelle zerstört und signalisiert dadurch, dass ggf. am Inhalt etwas verändert wurde. Steckplomben sind geeignet für Mehrwegbehälter, IBC Container und Falboxen.

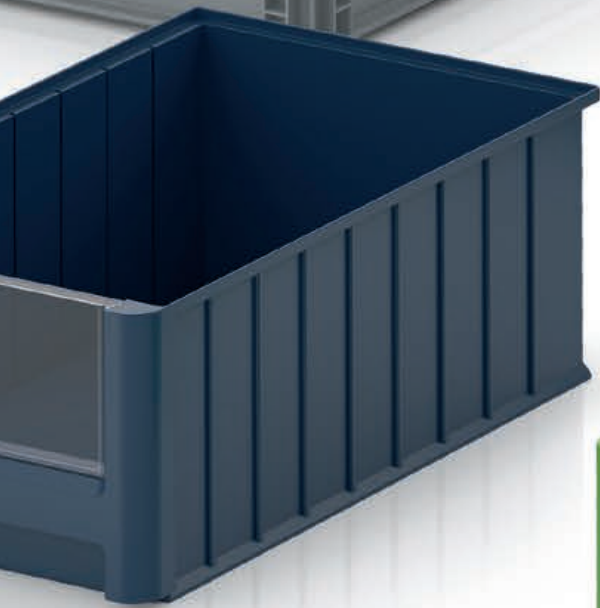

SICHTLAGERKÄSTEN

Kleinteile bestens im Griff



SICHTLAGERKÄSTEN SK

VERSANDFERTIG **24h** ^{**} innerhalb 

AB 1 STÜCK LIEFERBAR
keine Mindestabnahme

SONDERFARBEN
Einfach online bestellen

LIEFERUNG FREI HAUS
ab € 250 Bestellwert Netto

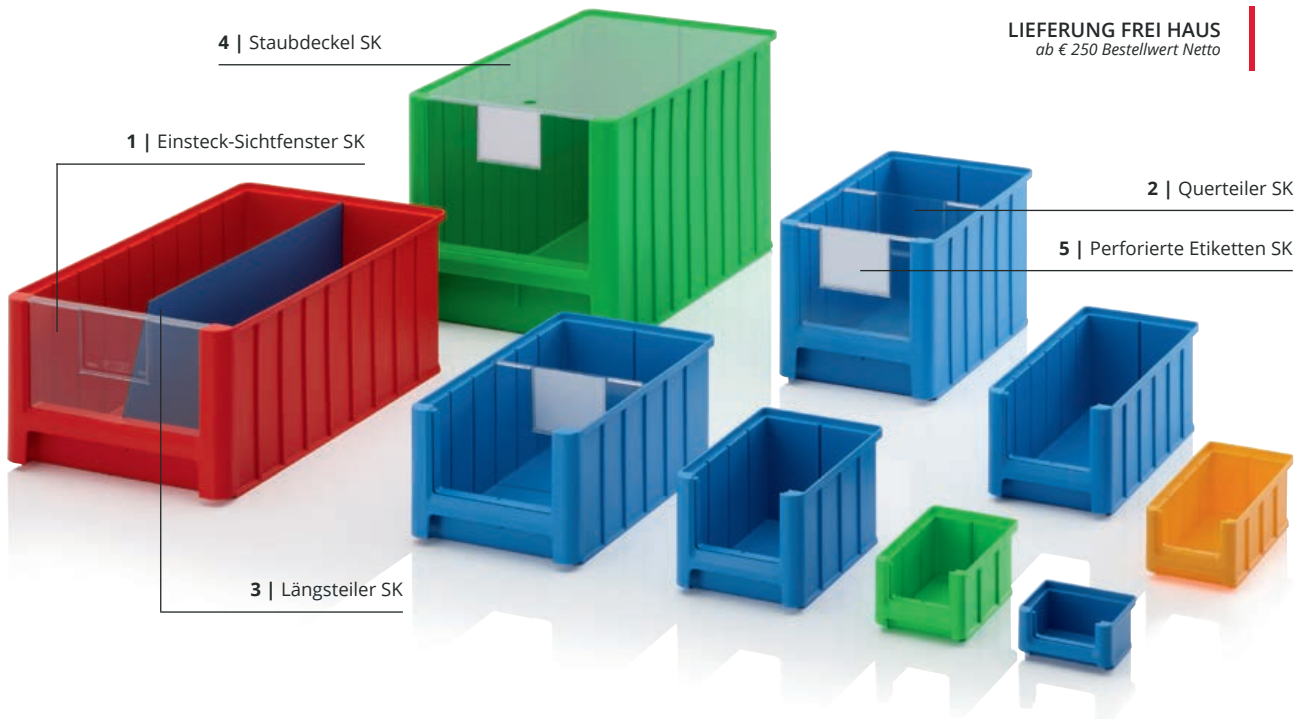

Die nächste Generation

Der Sichtlagerkasten SK von AUER Packaging zeichnet sich durch maximale Flexibilität und Funktionalität aus. Er kann durch verschiedene Einsätze unterteilt und mit Sichtfenstern sowie einem Staubdeckel versehen werden. Die neue Generation der Sichtlagerkästen ist standardmäßig in neun Größen und fünf Farben erhältlich.

- Erleichtern Ihre Arbeitsabläufe
- Sehr stabile Ausführung
- Viel Platz für Inhalt
- Stapelbar

SICHTLAGERKÄSTEN SK

Außenmaße L x B x H (cm)	Artikel-Nr.	Artikel-Nr.	Artikel-Nr.	Artikel-Nr.	Artikel-Nr.	Preis bei Einzelabnahme	Stück auf Palette	Preis/Stück auf Palette
8,5 x 10,2 x 5,0	SK 1-1028	SK 1-3020	SK 1-5015	SK 1-6018	SK 1-7016	€ 0,41	6150	€ 0,32
16,0 x 10,2 x 7,5	SK 2-1028	SK 2-3020	SK 2-5015	SK 2-6018	SK 2-7016	€ 0,94	2000	€ 0,72
22,0 x 10,2 x 7,5	SK 2L-1028	SK 2L-3020	SK 2L-5015	SK 2L-6018	SK 2L-7016	€ 1,18	1240	€ 0,91
22,5 x 15,0 x 12,5	SK 3-1028	SK 3-3020	SK 3-5015	SK 3-6018	SK 3-7016	€ 2,09	576	€ 1,61
32,5 x 15,0 x 12,5	SK 3L-1028	SK 3L-3020	SK 3L-5015	SK 3L-6018	SK 3L-7016	€ 2,80	378	€ 2,15
35,0 x 21,0 x 15,0	SK 4-1028	SK 4-3020	SK 4-5015	SK 4-6018	SK 4-7016	€ 4,32	210	€ 3,32
35,0 x 21,0 x 20,0	SK 4H-1028	SK 4H-3020	SK 4H-5015	SK 4H-6018	SK 4H-7016	€ 5,38	154	€ 4,14
50,0 x 31,0 x 20,0	SK 5-1028	SK 5-3020	SK 5-5015	SK 5-6018	SK 5-7016	€ 8,69	77	€ 6,69
50,0 x 31,0 x 30,0	SK 5H-1028	SK 5H-3020	SK 5H-5015	SK 5H-6018	SK 5H-7016	€ 12,39	49	€ 9,53



STANDARDFARBEN



***) Nur bei Bestellungen über den Webshop. Der Versand erfolgt nur werktags, sofern die Ware auf Lager ist. Verfügbarkeit und tagesaktuelle Versandzeiten finden Sie im Onlineshop.

ZUBEHÖR SICHTLAGERKÄSTEN SK

1 | EINSTECK-SICHTFENSTER SK

Glasklar

Artikel-Nr.	Passend für	Preis bei Einzelabnahme	Stück auf Palette	Preis/Stück auf Palette
ES 1	SK 1	€ 0,31	73600	€ 0,24
ES 2	SK 2, SK 2L	€ 0,33	37760	€ 0,26
ES 3	SK 3, SK 3L	€ 0,40	14400	€ 0,31
ES 4	SK 4	€ 0,70	7680	€ 0,54
ES 4H	SK 4H	€ 0,71	8400	€ 0,55
ES 5	SK 5	€ 1,43	3840	€ 1,10
ES 5H	SK 5H	€ 1,59	3360	€ 1,22



- Schützt vor Beschädigung und Verschmutzung
- Mit Etikettenfeld
- Aus glasklarem Kunststoff

2 | QUERTEILER SK

Glasklar

Artikel-Nr.	Passend für	Preis bei Einzelabnahme	Stück auf Palette	Preis/Stück auf Palette
QT 2	SK 2, SK 2L	€ 0,36	23040	€ 0,27
QT 3	SK 3, SK 3L	€ 0,46	7680	€ 0,36
QT 4	SK 4	€ 0,72	6000	€ 0,55
QT 4H	SK 4H	€ 0,90	5040	€ 0,69
QT 5	SK 5	€ 1,57	3600	€ 1,21
QT 5H	SK 5H	€ 2,27	1920	€ 1,75



- Mit Etikettenfeld
- Aus glasklarem Kunststoff
- Verstellbar in 50 mm Schritten
- Fester Halt

3 | LÄNGSTEILER SK

RAL 5015

Artikel-Nr.	Passend für	Preis bei Einzelabnahme	Stück auf Palette	Preis/Stück auf Palette
LT 2	SK 2	€ 2,27	1000	€ 1,75
LT 2L	SK 2L	€ 2,54	1000	€ 1,96
LT 3	SK 3	€ 3,25	1000	€ 2,50
LT 3L	SK 3L	€ 4,03	1000	€ 3,10
LT 4	SK 4	€ 5,59	1000	€ 4,30
LT 4H	SK 4H	€ 7,32	1000	€ 5,63
LT 5	SK 5	€ 9,21	1000	€ 7,09
LT 5H	SK 5H	€ 12,82	1000	€ 9,86

- Zur Einteilung in Längsrichtung
- Bessere Übersicht
- Aus blau beschichtetem Spezialkunststoff

4 | STAUBDECKEL SK

Glasklar

Artikel-Nr.	Passend für	Preis bei Einzelabnahme	Stück auf Palette	Preis/Stück auf Palette
SD 1	SK 1	€ 1,88	1000	€ 1,45
SD 2	SK 2	€ 2,17	1000	€ 1,67
SD 2L	SK 2L	€ 2,66	1000	€ 2,05
SD 3	SK 3	€ 3,25	1000	€ 2,50
SD 3L	SK 3L	€ 3,44	1000	€ 2,65
SD 4	SK 4, SK 4H	€ 3,73	1000	€ 2,87
SD 5	SK 5, SK 5H	€ 4,67	1000	€ 3,59



- Schützt vor Beschädigung und Verschmutzung
- Mit Griffloch für leichtere Entnahme
- Aus glasklarem Plexiglas

5 | PERFORIERTE ETIKETTEN SK

RAL 9016

Artikel-Nr.	Passend für	Anzahl Etiketten je Pack	1 – 9 je Stück	ab 10 je Stück
PE SK 1	SK 1	900	€ 27,42	€ 21,11
PE SK 2	SK 2, SK 2L	450	€ 27,42	€ 21,11
PE SK 3	SK 3, SK 3L	150	€ 27,42	€ 21,11
PE SK 4	SK 4, SK 4H	150	€ 27,42	€ 21,11
PE SK 5	SK 5, SK 5H	150	€ 27,42	€ 21,11

- Vorperforierte Etiketten
- 140 g/qm
- Injekt- und Laserdruck-geeignet

REGAL- UND MATERIALFLUSSKÄSTEN

AB 1 STÜCK LIEFERBAR
keine Mindestabnahme

SONDERFARBEN
Einfach online bestellen

LIEFERUNG FREI HAUS
ab € 250 Bestellwert Netto

 **VERSANDFERTIG 24h****
innerhalb

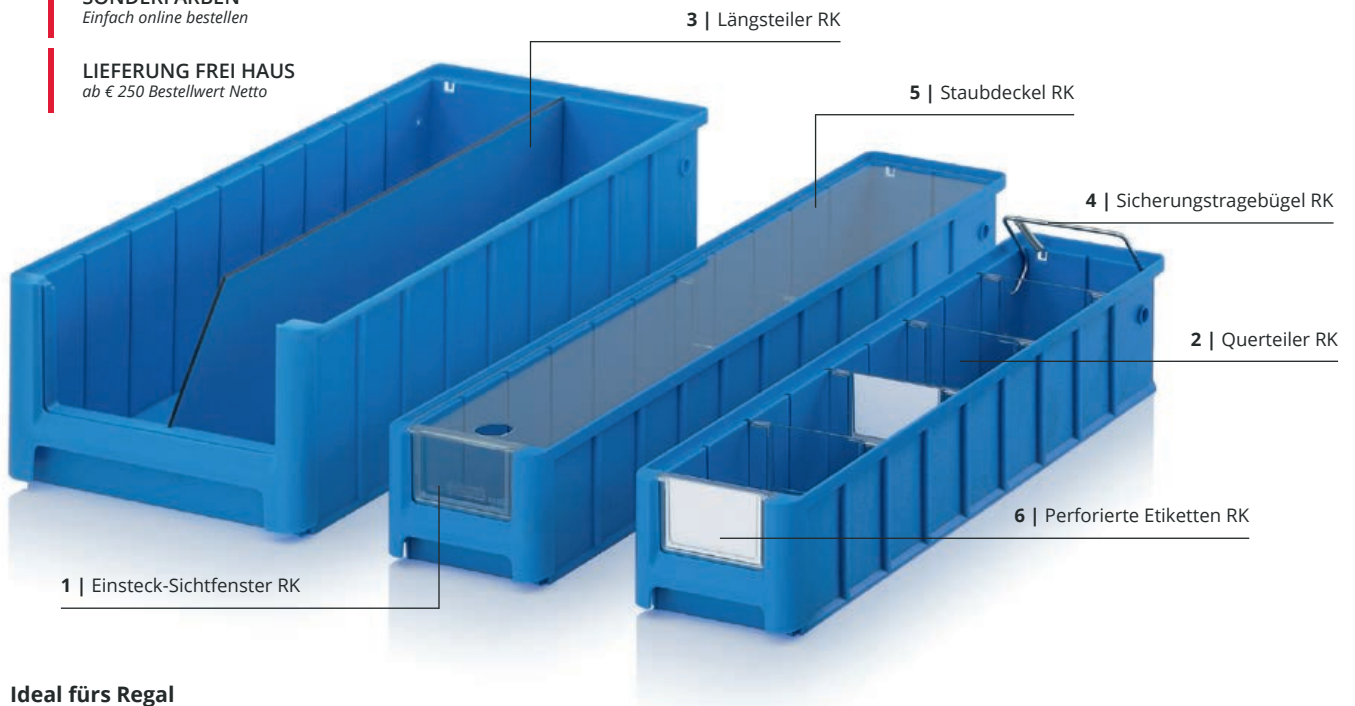

Ideal fürs Regal

Der Regal- und Materialflusskasten von AUER Packaging fügt sich optimal in den AUER Systemwagen ein und ist für Regaltiefen von 30 cm bis 60 cm bestellbar. Für einen perfekten Überblick sorgen zusätzlich Sichtfenster, Quer- und Längsteiler, Staubdeckel und Etiketten.

- Erleichtern Ihre Arbeitsabläufe
- Sehr stabile Ausführung
- Viel Platz für Inhalt
- Stapelbar

REGAL- UND MATERIALFLUSSKÄSTEN

RAL 5015

Außenmaße L x B x H (cm)	Artikel-Nr.	Für Regaltiefe (cm)	Sicht-/Entnahmeöffnung B x H (cm)	Preis bei Einzelabnahme	Stück auf Palette	Preis/Stück auf Palette
30 x 11,7 x 9	RK 3109	30	7,6 x 4,7	€ 2,16	832	€ 1,66
30 x 15,6 x 9	RK 31509	30	10,7 x 4,7	€ 2,40	624	€ 1,85
30 x 23,4 x 9	RK 3209	30	17,6 x 4,7	€ 2,88	416	€ 2,22
30 x 23,4 x 14	RK 3214	30	17,6 x 8,7	€ 3,57	256	€ 2,75
40 x 11,7 x 9	RK 4109	40	7,6 x 4,7	€ 2,55	624	€ 1,96
40 x 15,6 x 9	RK 41509	40	10,7 x 4,7	€ 2,83	468	€ 2,18
40 x 23,4 x 9	RK 4209	40	17,6 x 4,7	€ 3,38	312	€ 2,60
40 x 23,4 x 14	RK 4214	40	17,6 x 8,7	€ 4,38	192	€ 3,37
50 x 11,7 x 9	RK 5109	50	7,6 x 4,7	€ 2,98	520	€ 2,30
50 x 15,6 x 9	RK 51509	50	10,7 x 4,7	€ 3,37	364	€ 2,59
50 x 23,4 x 9	RK 5209	50	17,6 x 4,7	€ 4,08	260	€ 3,14
50 x 23,4 x 14	RK 5214	50	17,6 x 8,7	€ 5,21	160	€ 4,01
60 x 11,7 x 9	RK 6109	60	7,6 x 4,7	€ 3,51	416	€ 2,70
60 x 15,6 x 9	RK 61509	60	10,7 x 4,7	€ 3,95	312	€ 3,04
60 x 23,4 x 9	RK 6209	60	17,6 x 4,7	€ 4,75	208	€ 3,66
60 x 23,4 x 14	RK 6214	60	17,6 x 8,7	€ 6,06	128	€ 4,66



***) Nur bei Bestellungen über den Webshop. Der Versand erfolgt nur werktags, sofern die Ware auf Lager ist. Verfügbarkeit und tagesaktuelle Versandzeiten finden Sie im Onlineshop.

ZUBEHÖR REGAL- UND MATERIALFLUSSKÄSTEN

1 | EINSTECK-SICHTFENSTER RK

Glasklar

Artikel-Nr.	Passend für	Preis bei Einzelabnahme	Stück auf Palette	Preis/Stück auf Palette
ES 109	RK 3109, RK 4109, RK 5109, RK 6109	€ 0,43	34560	€ 0,33
ES 1509	RK 31509, RK 41509, RK 51509, RK 61509	€ 0,33	19200	€ 0,25
ES 209	RK 3209, RK 4209, RK 5209, RK 6209	€ 0,48	14400	€ 0,37
ES 214	RK 3214, RK 4214, RK 5214, RK 6214	€ 0,61	7200	€ 0,47

- Schützt vor Beschädigung und Verschmutzung
- Mit Etikettenfeld
- Aus glasklarem Kunststoff

2 | QUERTEILER RK

Glasklar

Artikel-Nr.	Passend für	Preis bei Einzelabnahme	Stück auf Palette	Preis/Stück auf Palette
QT 109	RK 3109, RK 4109, RK 5109, RK 6109	€ 0,47	21600	€ 0,36
QT 1509	RK 31509, RK 41509, RK 51509, RK 61509	€ 0,56	15360	€ 0,43
QT 209	RK 3209, RK 4209, RK 5209, RK 6209	€ 0,61	8640	€ 0,47
QT 214	RK 3214, RK 4214, RK 5214, RK 6214	€ 0,82	6480	€ 0,63

- Mit Etikettenfeld
- Aus glasklarem Kunststoff
- Verstellbar in 50 mm Schritten
- Fester Halt

3 | LÄNGSTEILER RK

RAL 5015

Artikel-Nr.	Passend für	Preis bei Einzelabnahme	Stück auf Palette	Preis/Stück auf Palette
LT 309	RK 3109, RK 31509, RK 3209	€ 3,40	1000	€ 2,62
LT 314	RK 3214	€ 4,38	1000	€ 3,37
LT 409	RK 4109, RK 41509, RK 4209	€ 4,53	1000	€ 3,49
LT 414	RK 4214	€ 5,86	1000	€ 4,51
LT 509	RK 5109, RK 51509, RK 5209	€ 5,68	1000	€ 4,37
LT 514	RK 5214	€ 7,36	1000	€ 5,66
LT 609	RK 6109, RK 61509, RK 6209	€ 6,81	1000	€ 5,24
LT 614	RK 6214	€ 8,84	1000	€ 6,80

- Zur Einteilung in Längsrichtung
- Bessere Übersicht
- Aus blau beschichtetem Spezialkunststoff

4 | SICHERUNGSTRAGEBÜGEL RK

Artikel-Nr.	Passend für	Preis bei Einzelabnahme	Stück auf Palette	Preis/Stück auf Palette
SB 117	RK 3109, RK 4109, RK 5109, RK 6109	€ 1,89	500	€ 1,46
SB 156	RK 31509, RK 41509, RK 51509, RK 61509	€ 1,91	500	€ 1,47
SB 234	RK 3209, RK 4209, RK 5209, RK 6209, RK 3214, RK 4214, RK 5214, RK 6214	€ 1,93	500	€ 1,49

- Hält Kasten bei Schrägstellung
- Dient als Tragegriff
- Verzinkter Stahl
- Bügel senkt sich automatisch beim Stapeln und Einschieben ins Regal

5 | STAUBDECKEL RK

Glasklar

Artikel-Nr.	Passend für	Preis bei Einzelabnahme	Stück auf Palette	Preis/Stück auf Palette
SD 3117	RK 3109	€ 2,08	500	€ 1,60
SD 3156	RK 31509	€ 2,39	500	€ 1,84
SD 3234	RK 3209, RK 3214	€ 2,94	500	€ 2,26
SD 4117	RK 4109	€ 2,39	500	€ 1,84
SD 4156	RK 41509	€ 2,72	500	€ 2,09
SD 4234	RK 4209, RK 4214	€ 3,58	500	€ 2,75
SD 5117	RK 5109	€ 2,61	500	€ 2,01
SD 5156	RK 51509	€ 3,15	500	€ 2,42
SD 5234	RK 5209, RK 5214	€ 4,11	500	€ 3,16
SD 6117	RK 6109	€ 2,94	500	€ 2,26
SD 6156	RK 61509	€ 3,58	500	€ 2,75
SD 6234	RK 6209, RK 6214	€ 4,76	500	€ 3,66

- Schützt vor Beschädigung und Verschmutzung
- Mit Griffloch für leichtere Entnahme
- Aus glasklarem Plexiglas

6 | PERFORIERTE ETIKETTEN RK

RAL 9016

Artikel-Nr.	Passend für	Anzahl Etiketten je Pack	1 – 9 je Stück	ab 10 je Stück
QT PE 109	QT 109	300	€ 27,72	€ 21,40
ES PE 109	ES 109	300	€ 27,70	€ 21,38
QT PE 1509	QT 1509	300	€ 27,72	€ 21,40
ES PE 1509	ES 1509	300	€ 27,70	€ 21,38
QT PE 209	QT 209	150	€ 27,72	€ 21,40
ES PE 209	ES 209	150	€ 27,70	€ 21,38
QT PE 214	QT 214	75	€ 27,72	€ 21,40
ES PE 214	ES 214	75	€ 27,70	€ 21,38

- Vorperforierte Etiketten
- 140 g/qm
- Injekt- und Laserdruck-geeignet

GEFACHE FÜR REGALKÄSTEN

AB 1 STÜCK LIEFERBAR
keine Mindestabnahme

LIEFERUNG FREI HAUS
ab € 250 Bestellwert Netto

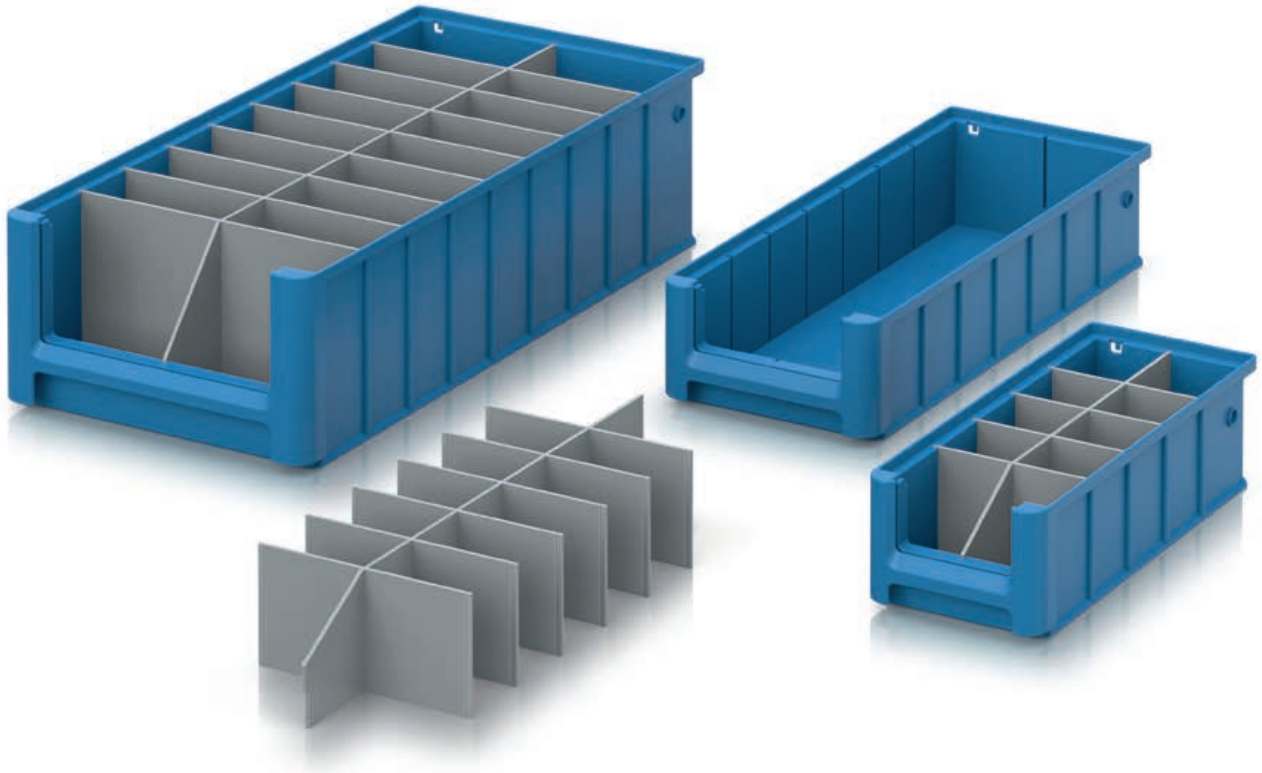

Feiner unterteilt

Um noch mehr Ordnung in Ihre Kleinteile zu bringen, können Sie die Regalkästen mit passgenauen Gefachen zusätzlich in mehrere kleinere Segmente unterteilen. Die Gefache werden für einen sicheren Halt in die Führungsschlitze an den Wänden der Behälter eingeschoben.

- Saubere Unterteilung von Regalkästen
- Verrutschsicher in Führungsschlitzen fixiert
- Vorderkante ergonomisch abgeschrägt
- Unterschiedliche Aufteilungen für jeden Regalkasten erhältlich

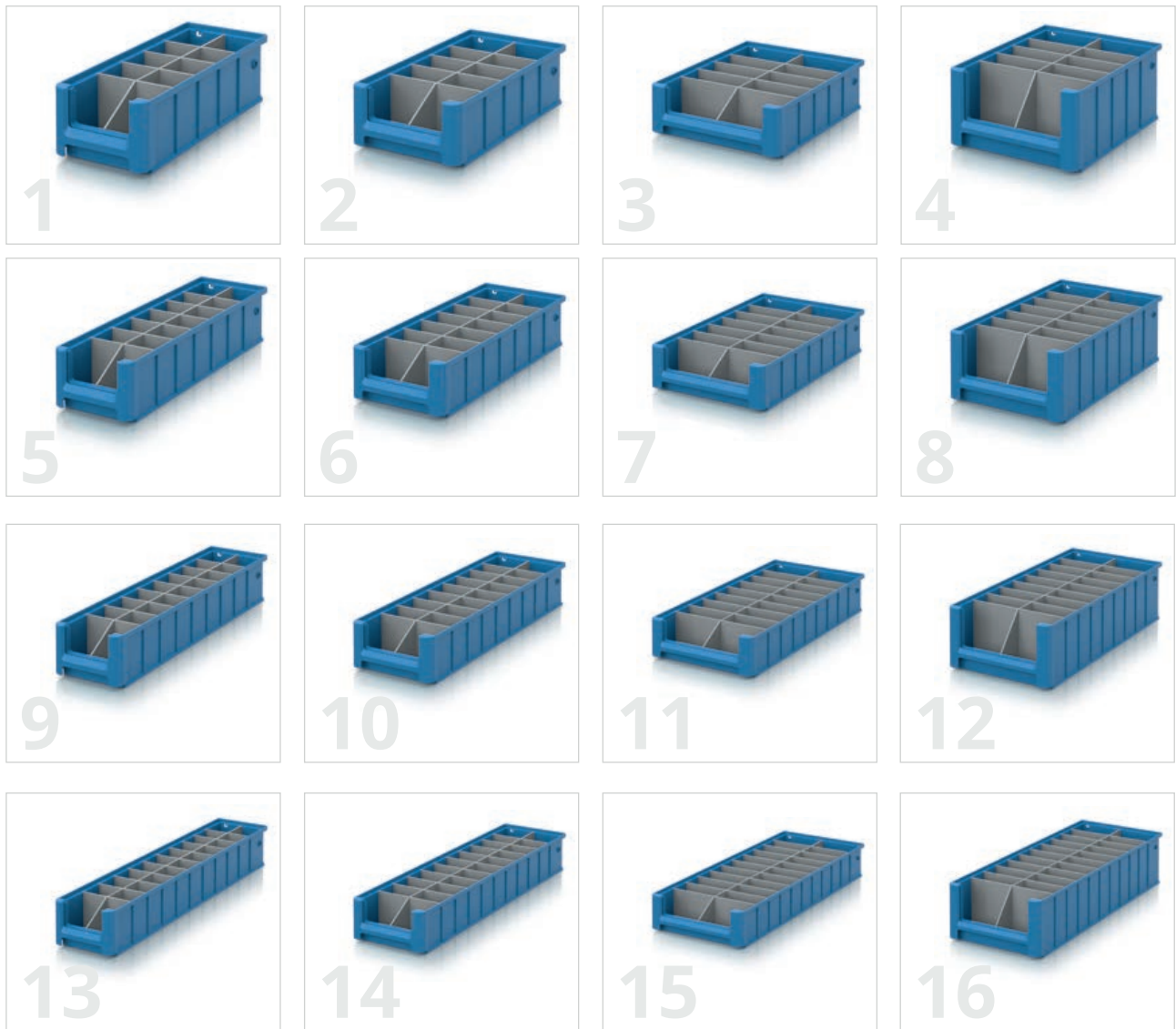

GEFACHE FÜR REGALKÄSTEN

RAL 7001

Artikel-Nr.	Passend für	Längsteiler	Querteiler	Preis/Stück	
1	RK GEF 3109	RK 3109	1	4	€ 17,58
2	RK GEF 31509	RK 31509	1	4	€ 17,89
3	RK GEF 3209	RK 3209	1	4	€ 18,72
4	RK GEF 3214	RK 3214	1	4	€ 20,08
5	RK GEF 4109	RK 4109	1	6	€ 23,56
6	RK GEF 41509	RK 41509	1	6	€ 24,03
7	RK GEF 4209	RK 4209	1	6	€ 25,28
8	RK GEF 4214	RK 4214	1	6	€ 27,88
9	RK GEF 5109	RK 5109	1	8	€ 29,54
10	RK GEF 51509	RK 51509	1	8	€ 30,16
11	RK GEF 5209	RK 5209	1	8	€ 31,83
12	RK GEF 5214	RK 5214	1	8	€ 35,26
13	RK GEF 6109	RK 6109	1	10	€ 35,49
14	RK GEF 61509	RK 61509	1	10	€ 36,27
15	RK GEF 6209	RK 6209	1	10	€ 40,64
16	RK GEF 6214	RK 6214	1	10	€ 46,73



SICHTLAGERKÄSTEN IM EUROFORMAT

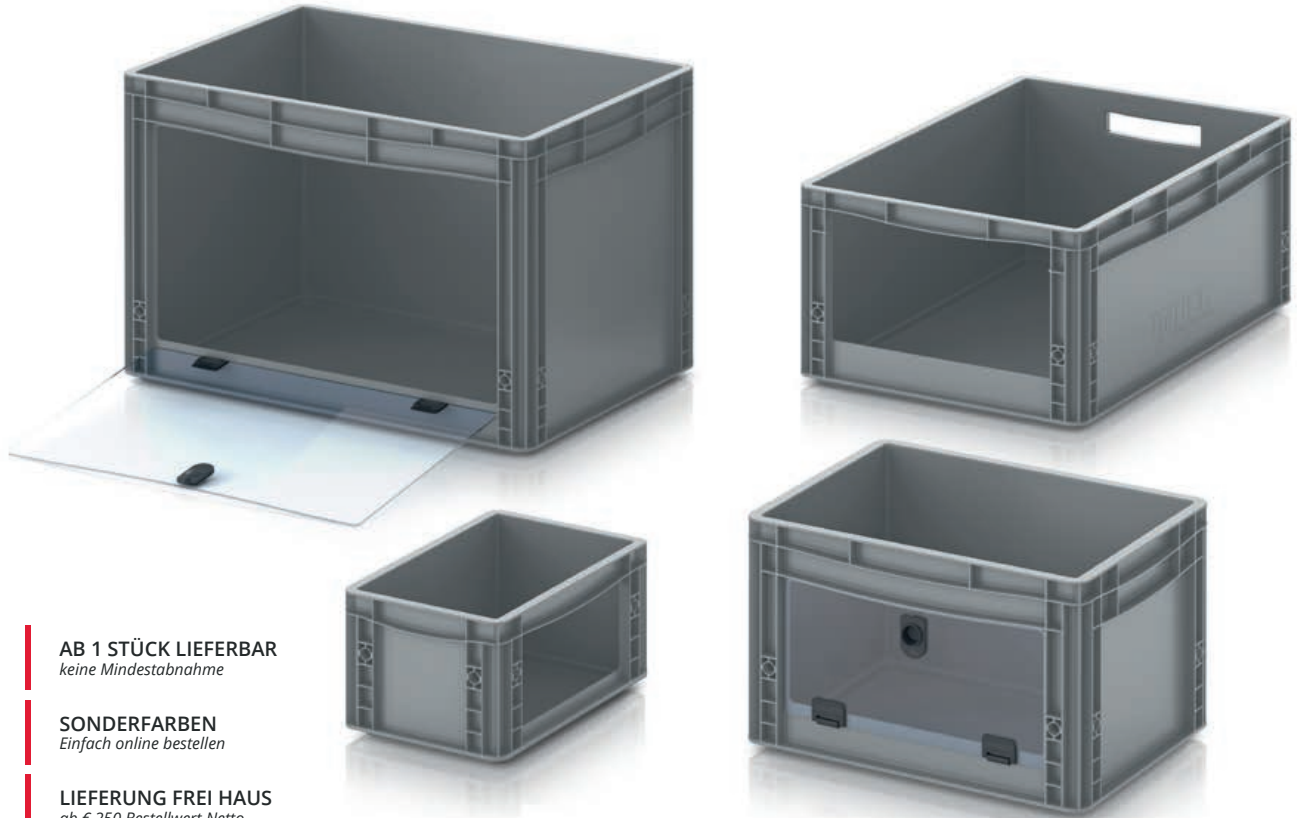

AB 1 STÜCK LIEFERBAR
keine Mindestabnahme

SONDERFARBEN
Einfach online bestellen

LIEFERUNG FREI HAUS
ab € 250 Bestellwert Netto

VERSANDFERTIG 24h**
innerhalb

Kleinteile bestens im Griff

Der Sichtlagerkasten im Euroformat von AUER Packaging lässt sich einzeln und im Stapel bequem be- und entladen. Mit diesem Behälter haben Sie Ihre Produkte, Werkzeuge und Kleinteile bestens im Griff. Die optionale Acrylglas-Scheibe schützt Ihre Inhalte vor Herausfallen, Einstauben und Beschädigung.

- Für Werkzeuge und Kleinteile
- Komfortables Be- und Entladen
- Optional mit Acrylglas-Scheibe
- Eingriffsöffnung auch an Längsseiten möglich

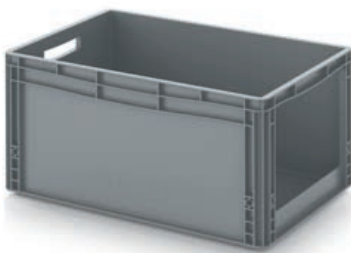

SICHTLAGERKÄSTEN IM EUROFORMAT SLK STIRNSEITE GEÖFFNET

RAL 7001

Außenmaße L x B x H (cm)	Artikel-Nr.	Sicht-/Entnahme- öffnung B x H (cm)	Preis bei Einzelabnahme	Stück auf Palette	Preis/Stück auf Palette
30 x 20 x 17	SLK 32/17 HG	11,4 x 10,8	€ 7,66	260	€ 5,89
40 x 30 x 17	SK S 43/17	21,0 x 9,6	€ 10,83	130	€ 8,33
40 x 30 x 22	SLK 43/22	20,0 x 12,0	€ 8,77	140	€ 6,74
40 x 30 x 27	SLK 43/27	20,0 x 17,0	€ 9,15	80	€ 7,04
40 x 30 x 32	SLK 43/32	20,0 x 22,0	€ 10,63	70	€ 8,18
60 x 40 x 17	SK S 64/17	31,0 x 9,6	€ 14,63	65	€ 11,26
60 x 40 x 22	SLK 64/22	31,0 x 13,0	€ 13,62	50	€ 10,47
60 x 40 x 27	SLK 64/27	31,0 x 18,0	€ 15,81	40	€ 12,16
60 x 40 x 32	SLK 64/32	31,0 x 22,0	€ 15,81	45	€ 12,16
60 x 40 x 42	SLK 64/42	31,0 x 22,0	€ 20,96	25	€ 16,12
80 x 60 x 32	SK S 86/32	49,0 x 21,0	€ 41,07	12	€ 31,59
80 x 60 x 42	SK S 86/42	48,8 x 30,6	€ 49,74	10	€ 38,27
80 x 60 x 52	SK S 86/52	49,0 x 41,0	€ 61,48	8	€ 47,29



***) Nur bei Bestellungen über den Webshop. Der Versand erfolgt nur werktags, sofern die Ware auf Lager ist. Verfügbarkeit und tagesaktuelle Versandzeiten finden Sie im Onlineshop.

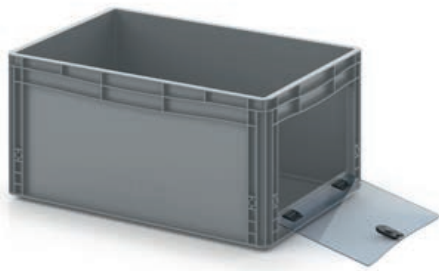

SICHTLAGERKÄSTEN IM EUROFORMAT MIT ACRYLGLAS-SICHTKLAPPE STIRNSEITE GEÖFFNET

RAL 7001

Außenmaße L x B x H (cm)	Artikel-Nr.	Sicht-/Entnahme- öffnung B x H (cm)	Preis bei Einzelabnahme	Stück pro Palette	Preis/Stück auf Palette
30 x 20 x 17	EG SKS 32/17 HG	10,1 x 9,0	€ 20,85	260	€ 16,04
40 x 30 x 17	EG SKS 43/17 HG	20,0 x 9,1	€ 24,98	130	€ 19,21
40 x 30 x 22	EG SKS 43/22 HG	20,0 x 14,1	€ 24,78	140	€ 19,06
40 x 30 x 27	EG SKS 43/27 HG	20,0 x 13,4	€ 25,99	80	€ 19,99
40 x 30 x 32	EG SKS 43/32 HG	20,0 x 18,4	€ 27,28	70	€ 20,98
60 x 40 x 17	EG SKS 64/17 HG	29,8 x 9,1	€ 27,58	65	€ 21,22
60 x 40 x 22	EG SKS 64/22 HG	29,8 x 14,1	€ 29,39	50	€ 22,61
60 x 40 x 27	EG SKS 64/27 HG	29,8 x 13,3	€ 32,00	40	€ 24,61
60 x 40 x 32	EG SKS 64/32 HG	29,8 x 18,3	€ 33,03	45	€ 25,41
60 x 40 x 42	EG SKS 64/42 HG	29,8 x 28,3	€ 38,55	25	€ 29,66

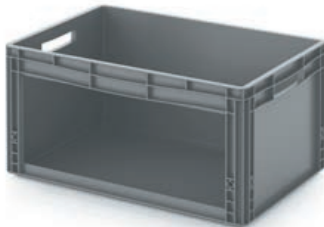

SICHTLAGERKÄSTEN IM EUROFORMAT SK LÄNGSSEITE GEÖFFNET

RAL 7001

Außenmaße L x B x H (cm)	Artikel-Nr.	Sicht-/Entnahme- öffnung B x H (cm)	Preis bei Einzelabnahme	Stück auf Palette	Preis/Stück auf Palette
30 x 20 x 17	SK L 32/17 HG	21,2 x 9,6	€ 8,76	260	€ 6,74
40 x 30 x 17	SK L 43/17	31,0 x 9,6	€ 11,50	130	€ 8,84
40 x 30 x 22	SK L 43/22	31,0 x 14,6	€ 12,70	140	€ 9,77
40 x 30 x 27	SK L 43/27	31,0 x 19,7	€ 13,90	80	€ 10,69
40 x 30 x 32	SK L 43/32	31,0 x 24,6	€ 15,19	70	€ 11,68
60 x 40 x 17	SK L 64/17	51,0 x 9,6	€ 15,50	65	€ 11,92
60 x 40 x 22	SK L 64/22	51,0 x 14,5	€ 17,31	50	€ 13,31
60 x 40 x 27	SK L 64/27	51,0 x 19,5	€ 19,91	40	€ 15,31
60 x 40 x 32	SK L 64/32	51,0 x 24,5	€ 20,94	45	€ 16,11
60 x 40 x 42	SK L 64/42	51,0 x 31,3	€ 26,47	25	€ 20,36
80 x 60 x 32	SK L 86/32	69,0 x 20,6	€ 43,22	12	€ 33,24
80 x 60 x 42	SK L 86/42	69,0 x 30,6	€ 52,35	10	€ 40,27
80 x 60 x 52	SK L 86/52	69,0 x 40,6	€ 64,69	8	€ 49,76



SICHTLAGERKÄSTEN IM EUROFORMAT MIT ACRYLGLAS-SICHTKLAPPE LÄNGSSEITE GEÖFFNET

RAL 7001

Außenmaße L x B x H (cm)	Artikel-Nr.	Sicht-/Entnahme- öffnung B x H (cm)	Preis bei Einzelabnahme	Stück pro Palette	Preis/Stück auf Palette
30 x 20 x 17	EG SKL 32/17 HG	20,2 x 9,0	€ 20,85	260	€ 16,04
40 x 30 x 17	EG SKL 43/17 HG	29,8 x 9,1	€ 23,58	130	€ 18,14
40 x 30 x 22	EG SKL 43/22 HG	29,8 x 14,1	€ 24,78	140	€ 19,06
40 x 30 x 27	EG SKL 43/27 HG	29,8 x 13,4	€ 25,99	80	€ 19,99
40 x 30 x 32	EG SKL 43/32 HG	29,8 x 18,4	€ 27,28	70	€ 20,98
60 x 40 x 17	EG SKL 64/17 HG	49,8 x 9,1	€ 27,58	65	€ 21,22
60 x 40 x 22	EG SKL 64/22 HG	49,8 x 14,1	€ 29,39	50	€ 22,61
60 x 40 x 27	EG SKL 64/27 HG	49,8 x 13,3	€ 32,00	40	€ 24,61
60 x 40 x 32	EG SKL 64/32 HG	49,8 x 18,3	€ 33,03	45	€ 25,41
60 x 40 x 42	EG SKL 64/42 HG	49,8 x 28,3	€ 38,55	25	€ 29,66



SCHUBLADENBEHÄLTER KOMPLETTSYSTEM

AB 1 STÜCK LIEFERBAR
keine Mindestabnahme

LIEFERUNG FREI HAUS
ab € 250 Bestellwert Netto

 **VERSANDFERTIG** **24h**
innerhalb

2 | SB-S2+.2

1 | SB-S1.2

Stets zur Stelle

Der Schubladenbehälter von AUER Packaging ist praktisch und preiswert zugleich. Das System nimmt dank seiner robusten Modulbauweise eine Vielzahl an Teilen auf. Das Komplettsystem besteht aus einem Transportoller und Schubladenbehälter, zwei Schubladenhaltern und sechs Schubladen. Auch als Einzelkomponenten erhältlich.

- Arretierungsnocken verhindern Herausrutschen der Schubladen
- Tragkraft gesamt: 70 kg
- 12 Einschubnuten für Schubladen
- 2-12 Schubladen je Behälter

SCHUBLADENBEHÄLTER KOMPLETTSYSTEM

RAL 7001

Artikel-Nr.	Ausstattung	Preis bei Einzelabnahme	Stück auf Palette	Preis/Stück auf Palette
1 SB-S1.2	1 x Behälter bestückt mit: 1 x SB.H, 1 x W24-t, 1 x W84-t, 1 x W172-t	€ 134,70	25	€ 103,61
2 SB-S2+.2	2 x Behälter bestückt mit: 2 x SB.H, 2 x W24-t, 2 x W84-t, 2 x W172-t, 1 x RO 64 GU FE	€ 291,98	15	€ 224,60

» ESD Ausführung finden Sie auf Seite 206



***) Nur bei Bestellungen über den Webshop. Der Versand erfolgt nur werktags, sofern die Ware auf Lager ist. Verfügbarkeit und tagesaktuelle Versandzeiten finden Sie im Onlineshop.

SCHUBLADENBEHÄLTER EINZELKOMPONENTEN



SCHUBLADENBEHÄLTER

RAL 7001

	Außenmaße L x B x H (cm)	Artikel-Nr.	Beschreibung	Preis bei Einzelabnahme	Stück auf Palette	Preis/Stück auf Palette
3	60,0 x 40,0 x 43,5	SB.42.2	Schubladenbehälter inkl. Scharnierdeckel mit offener Längsseite	€ 26,86	25	€ 20,66

SCHUBLADENHALTER

RAL 9017

	Außenmaße L x B x H (cm)	Artikel-Nr.	Beschreibung	Preis bei Einzelabnahme	Stück auf Palette	Preis/Stück auf Palette
4	40,8 x 36,7 x 3,4	SB.H	Schubladenhalter, max 12 Einschubnuten	€ 12,78	100	€ 9,83

TRANSPORTROLLER

RAL 3020

	Außenmaße L x B x H (cm)	Artikel-Nr.	Beschreibung	Preis bei Einzelabnahme	Stück auf Palette	Preis/Stück auf Palette
5	62 x 42	RO 64.4 GU FE-3020	2 Lenkräder, 2 Lenkräder mit Feststeller	€ 41,88	80	€ 32,21

SCHUBLADEN

Glasklar

	Außenmaße L x B x H (cm)	Artikel-Nr.	Beschreibung	Preis bei Einzelabnahme	Stück auf Palette	Preis/Stück auf Palette
6	52,0 x 35,7 x 2,4	W24-t	Schublade, bis 12 Schubladen je Kasten	€ 21,66	510	€ 16,66
7	52,0 x 35,7 x 8,4	W84-t	Schublade, bis 4 Schubladen je Kasten	€ 34,11	288	€ 26,24
8	52,0 x 35,7 x 17,2	W172-t	Schublade, bis 2 Schubladen je Kasten	€ 42,15	135	€ 32,43

KIPPKÄSTEN-SETS

AB 1 STÜCK LIEFERBAR
keine Mindestabnahme

LIEFERUNG FREI HAUS
ab € 250 Bestellwert Netto

VERSANDFERTIG **24h**^{**}
innerhalb



Alles im Blick

Der Kippkasten von AUER Packaging sorgt jederzeit für vollen Überblick, da die Inhalte aufgrund des transparenten Kastens sofort zu erkennen sind. Vollkommene Flexibilität wird beim Befüllen oder Entnehmen des Inhalts geboten: Die Kästen lassen sich spielend leicht nach vorne kippen oder komplett entnehmen.

- Transparenter Kunststoff
- Besonders kratzfest
- Einzeln stapelbar

***) Nur bei Bestellungen über den Webshop. Der Versand erfolgt nur werktags, sofern die Ware auf Lager ist. Verfügbarkeit und tagesaktuelle Versandzeiten finden Sie im Onlineshop.

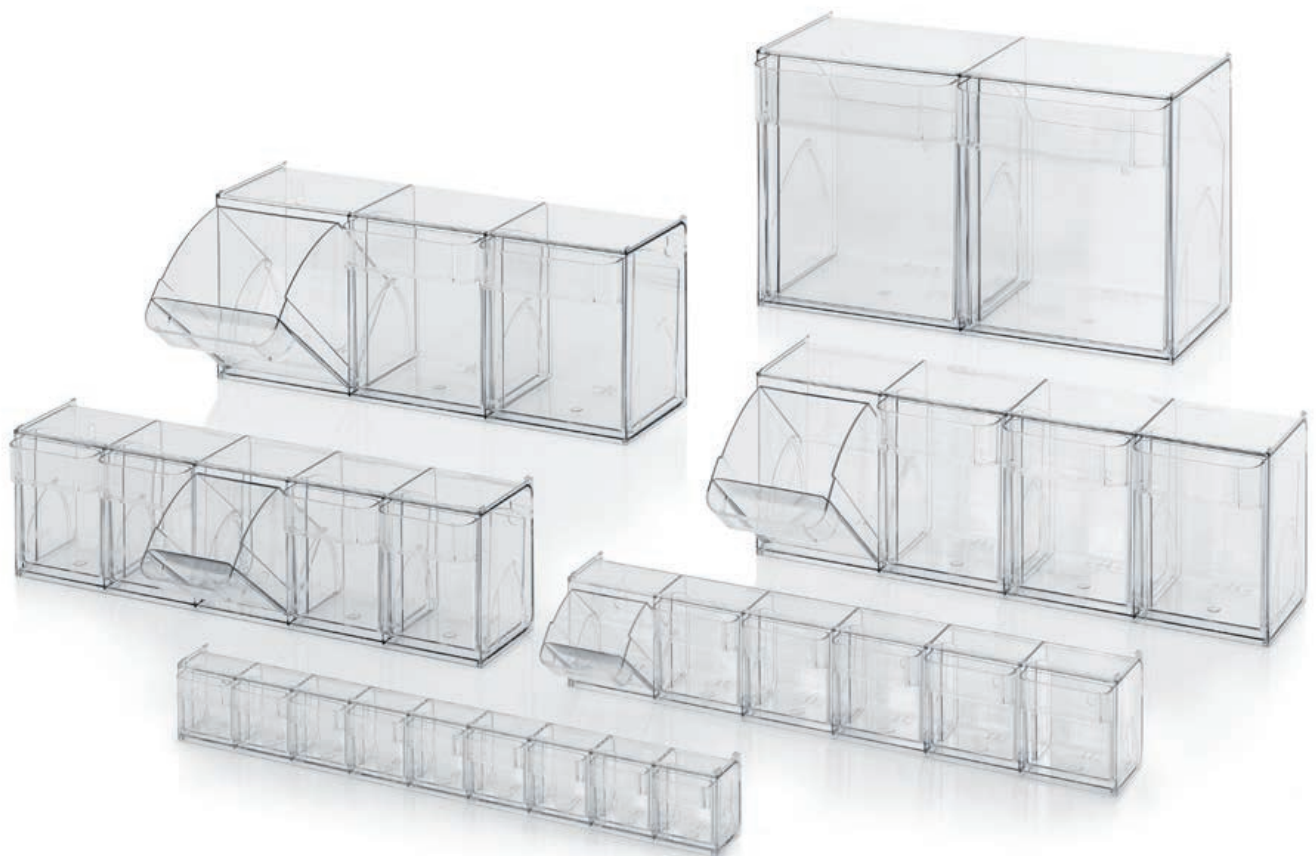

KIPPKÄSTEN-SETS

Glasklar

Außenmaße B x T x H (cm)	Artikel-Nr.	Zusammengesetzt aus	Preis bei Einzelabnahme	Stück auf Palette	Preis/Stück auf Palette
60 x 6,2 x 7,7	KKS 9 t	1 Kippkastenmodul, 9 Behälter	€ 13,68	644	€ 10,52
60 x 9,1 x 11,3	KKS 6 t	1 Kippkastenmodul, 6 Behälter	€ 17,12	340	€ 13,17
60 x 13,3 x 16,4	KKS 5 t	1 Kippkastenmodul, 5 Behälter	€ 27,71	154	€ 21,31
60 x 16,8 x 20,7	KKS 4 t	1 Kippkastenmodul, 4 Behälter	€ 34,59	90	€ 26,60
60 x 19,7 x 24,0	KKS 3 t	1 Kippkastenmodul, 3 Behälter	€ 38,70	80	€ 29,77
60 x 29,9 x 35,3	KKS 2 t	1 Kippkastenmodul, 2 Behälter	€ 71,38	35	€ 54,90



PERFORIERTE ETIKETTEN FÜR KIPPKÄSTEN

RAL 9016

Passend für	Artikel-Nr.	Anzahl Etiketten je Pack	1 - 9 je Stück	ab 10 je Stück
EBKK 9	PE 9	1200	€ 27,72	€ 21,40
EBKK 6	PE 6	500	€ 27,72	€ 21,40
EBKK 5	PE 5	350	€ 27,72	€ 21,40
EBKK 4	PE 4	300	€ 27,72	€ 21,40
EBKK 3	PE 3	150	€ 27,72	€ 21,40
EBKK 2	PE 2	50	€ 27,72	€ 21,40



EIMER & DOSEN

Gutes unter Verschluss



EIMER RUND



AB 1 STÜCK LIEFERBAR
keine Mindestabnahme

SONDERFARBEN
Einfach online bestellen

LIEFERUNG FREI HAUS
ab € 250 Bestellwert Netto

VERSANDFERTIG **24h** innerhalb

Der Eimer-Klassiker

Der runde Eimer von AUER Packaging ist die bewährte Aufbewahrungs- und Transportmöglichkeit für flüssige und feste Stoffe. Er ist aus lebensmittelechtem Kunststoff gefertigt und kann mit dem Deckel luftdicht verschlossen werden, wodurch er sich optimal für die Bevorratung von Nahrungsmitteln eignet.

- ISO-Füllmengen
- Lebensmittelecht
- Individuelle Gestaltung dank vielseitiger Druckmöglichkeiten

EIMER RUND

RAL 9016

ISO-Volumen	Bügel	Artikel-Nr.	Durchmesser x Höhe (cm)	Preis bei Einzelabnahme	Stück auf Palette	Preis/Stück auf Palette
0,55 Liter	Kunststoffbügel	ER 0,55-118+DK	11,8 x 7,5	€ 0,42	5440	€ 0,33
0,88 Liter	Kunststoffbügel	ER 0,88-118+DK	11,8 x 11,9	€ 0,46	4480	€ 0,35
0,95 Liter	Kunststoffbügel	ER 0,95-132+DK	13,2 x 10,0	€ 0,48	4200	€ 0,37
1,18 Liter	Kunststoffbügel	ER 1,18-132+DK	13,2 x 12,4	€ 0,50	3920	€ 0,39
2,60 Liter	Kunststoffbügel	ER 2,6-200+DK	20,0 x 11,6	€ 0,94	1540	€ 0,72
3,20 Liter	Kunststoffbügel	ER 3,2-200+DK	20,0 x 14,1	€ 1,00	1400	€ 0,77
3,80 Liter	Kunststoffbügel	ER 3,8-200+DK	20,0 x 16,8	€ 1,12	1260	€ 0,86
4,40 Liter	Kunststoffbügel	ER 4,4-226+DK	22,6 x 15,0	€ 1,26	900	€ 0,97
5,60 Liter	Kunststoffbügel	ER 5,6-226+DK	22,6 x 19,0	€ 1,50	700	€ 1,15
7,40 Liter	Kunststoffbügel	ER 7,4-267+DK	26,7 x 18,0	€ 1,69	840	€ 1,30
8,60 Liter	Kunststoffbügel	ER 8,6-267+DK	26,7 x 20,9	€ 1,92	770	€ 1,48
10,80 Liter	Kunststoffbügel	ER 10,8-267+DK	26,7 x 26,3	€ 2,24	728	€ 1,72
12,80 Liter	Kunststoffbügel	ER 12,8-293+DK	29,3 x 26,0	€ 2,72	624	€ 2,09
15,90 Liter	Kunststoffbügel	ER 15,9-293+DK	29,3 x 32,6	€ 3,23	528	€ 2,48
18,00 Liter	Kunststoffbügel	ER 18-326+DK	32,6 x 29,1	€ 3,45	414	€ 2,66
20,00 Liter	Kunststoffbügel	ER 20-326+DK	32,6 x 32,4	€ 3,83	387	€ 2,95
22,00 Liter	ohne Bügel	ER 22-375+D	37,5 x 27,0	€ 4,19	336	€ 3,22
27,00 Liter	ohne Bügel	ER 27-375+D	37,5 x 33,1	€ 4,86	304	€ 3,74
30,00 Liter	ohne Bügel	ER 30-375+D	37,5 x 37,0	€ 5,48	288	€ 4,22
32,00 Liter	ohne Bügel	ER 32-375+D	37,5 x 39,6	€ 5,96	280	€ 4,58

» Eimer ohne Deckel, sowie weitere Bügel Ausführungen finden Sie in unserem Onlineshop.



***) Nur bei Bestellungen über den Webshop. Der Versand erfolgt nur werktags, sofern die Ware auf Lager ist. Verfügbarkeit und tagesaktuelle Versandzeiten finden Sie im Onlineshop.



VERSANDFERTIG **24h** ^{**} 
innerhalb

AB 1 STÜCK LIEFERBAR
keine Mindestabnahme

SONDERFARBEN
Einfach online bestellen

LIEFERUNG FREI HAUS
ab € 250 Bestellwert Netto

Bringt Farbe ins Spiel

Der ovale Eimer von AUER Packaging ist sowohl in der Standardfarbe weiß, als auch in vielen Sonderfarben erhältlich. Er ist aus lebensmittelechtem Kunststoff gefertigt und kann mit dem Deckel luftdicht verschlossen werden, wodurch er sich optimal für die Bevorratung von Nahrungsmitteln eignet.

- 18,8 Liter Volumen
- Lebensmittelecht
- Individuelle Gestaltung dank vielseitiger Druckmöglichkeiten

EIMER OVAL

RAL 9016

ISO-Volumen	Bügel	Artikel-Nr.	Außenmaße L x B x H (cm)	Preis bei Einzelabnahme	Stück auf Palette	Preis/Stück auf Palette
18,8 Liter	Kunststoffbügel	EO 18,8+DK	39,1 x 30,1 x 28	€ 4,39	324	€ 3,38



****)** Nur bei Bestellungen über den Webshop. Der Versand erfolgt nur werktags, sofern die Ware auf Lager ist. Verfügbarkeit und tagesaktuelle Versandzeiten finden Sie im Onlineshop.

EIMER RECHTECKIG

AB 1 STÜCK LIEFERBAR
keine Mindestabnahme

SONDERFARBEN
Einfach online bestellen

LIEFERUNG FREI HAUS
ab € 250 Bestellwert Netto



 **VERSANDFERTIG** **24h** **
innerhalb

Trendsetter mit Ecken

Der rechteckige Eimer von AUER Packaging ist mit seiner Füllmenge von 2,6 Liter bis 22 Liter modern und praktisch zugleich. Er ist aus lebensmittelechtem Kunststoff gefertigt und kann mit dem Deckel luftdicht verschlossen werden, wodurch er sich optimal für die Bevorratung von Nahrungsmitteln eignet.

- ISO-Füllmengen
- Lebensmittelecht
- Individuelle Gestaltung dank vielseitiger Druckmöglichkeiten

EIMER RECHTECKIG

RAL 9016

ISO-Volumen	Bügel	Artikel-Nr.	Außenmaße L x B x H (cm)	Preis bei Einzelabnahme	Stück auf Palette	Preis/Stück auf Palette
2,6 Liter	Kunststoffbügel	EE 2,6-235.150+DK	23,5 x 15,0 x 11,4	€ 1,08	1400	€ 0,83
3,2 Liter	Kunststoffbügel	EE 3,2-250.169+DK	25,0 x 16,9 x 11,4	€ 1,21	1200	€ 0,93
4,4 Liter	Kunststoffbügel	EE 4,4-286.198+DK	28,5 x 19,7 x 11,9	€ 1,57	900	€ 1,21
5,6 Liter	Kunststoffbügel	EE 5,6-286.198+DK	28,5 x 19,7 x 14,8	€ 1,82	800	€ 1,40
10,3 Liter	Kunststoffbügel	EE 10,3-286.198+DK	28,6 x 19,8 x 27,3	€ 2,53	816	€ 1,95
12,8 Liter	Kunststoffbügel	EE 12,8-372.240+DK	37,1 x 23,9 x 20,8	€ 3,34	528	€ 2,57
16,6 Liter	Kunststoffbügel	EE 16,6-372.240+DK	37,2 x 24,0 x 27,0	€ 3,96	480	€ 3,05
17,0 Liter	Kunststoffbügel	EE 17-395.295+DK	39,4 x 29,4 x 21,1	€ 4,49	360	€ 3,46
20,0 Liter	Kunststoffbügel	EE 20-395.295+DK	39,4 x 29,4 x 24,7	€ 5,07	324	€ 3,90
22,0 Liter	Kunststoffbügel	EE 22-395.295+DK	39,5 x 29,5 x 27,2	€ 5,59	306	€ 4,30



***) Nur bei Bestellungen über den Webshop. Der Versand erfolgt nur werktags, sofern die Ware auf Lager ist. Verfügbarkeit und tagesaktuelle Versandzeiten finden Sie im Onlineshop.



Special Effects

Inmould-Labeling (IML) ist eine Bedruckungsmethode, die Ihre Eimer im individuellen und brillanten Design erstrahlen lassen. Der Gestaltungsfreiheit sind dabei keine Grenzen gesetzt: Fotos und Grafikdesign werden in hochauflösender, bestechender Druckqualität wiedergegeben und können durch verblüffende Effekte ergänzt werden. Sie haben die Wahl zwischen den verschiedensten Veredelungsmöglichkeiten - von Duftdrucken, die bei Berührung ein ausgewähltes Aroma freisetzen, über samtig-weiche Oberflächen bis zu Thermocrom-Farben, die sich abhängig von der Temperatur verändern. Gerne berät Sie unser Personal hinsichtlich Ihrer Wunsch-Bedruckung!

- Duftdrucke
- Haptische Effekte
- Schwarzlicht-Effekte
- Thermocrom-Farben
- Partielle UV-Lackierungen
- Metallic-Effekte
- Abziehbare Bedruckungen
- Digitale Wasserzeichen

SCHRAUBDOSEN

AB 1 STÜCK LIEFERBAR
keine Mindestabnahme

LIEFERUNG FREI HAUS
ab € 250 Bestellwert Netto



VERSANDFERTIG **24h** ^{**} 
innerhalb

Geschützt im Handumdrehen

Die Schraubdose von AUER Packaging überzeugt durch haptische Details, die das Handling besonders komfortabel und ergonomisch gestalten. Der Komfortgriff erleichtert das Öffnen sowie Schließen der Dose und dient gleichzeitig als Tragegriff. Ein separater Innendeckel oder eine im 2-Komponenten-Deckel integrierte Abdichtung sorgen dafür, dass der Inhalt der Schraubdose zuverlässig vor äußeren Einflüssen geschützt wird.

- Lebensmittelrecht
- Wasserdampfdicht
- Stapelbar

STANDARDFARBEN

F1

Deckel RAL 110 80 70
Limonengrün

F2

Deckel RAL 1003
Signalgelb

F3

Deckel RAL 3020
Verkehrsrot

F4

Deckel RAL 5005
Signalblau

F5

Deckel RAL 7016
Anthrazitgrau

F6

Deckel RAL 9016
Verkehrsweiß

***) Nur bei Bestellungen über den Webshop. Der Versand erfolgt nur werktags, sofern die Ware auf Lager ist. Verfügbarkeit und tagesaktuelle Versandzeiten finden Sie im Onlineshop.



SCHRAUBDOSEN BASIC OHNE INNENDECKEL

ISO-Volumen	Artikel-Nr.	Durchmesser x Höhe (cm)	Preis bei Einzelabnahme	Stück auf Palette	Preis/Stück auf Palette
0,30 Liter	SC A 0.3-99 F3	11,1 x 5,5	€ 1,74	2250	€ 1,33
0,50 Liter	SC A 0.5-99 F3	11,1 x 8,2	€ 1,91	1350	€ 1,47
0,65 Liter	SC A 0.65-99 F3	11,1 x 10,3	€ 1,94	1350	€ 1,50
1,00 Liter	SC A 1.0-99 F3	11,1 x 15,2	€ 2,20	720	€ 1,69
1,30 Liter	SC A 1.3-99 F3	11,1 x 19,4	€ 2,49	450	€ 1,91
1,50 Liter	SC A 1.5-119 F3	13,2 x 16,0	€ 2,71	640	€ 2,08
2,00 Liter	SC A 2.0-119 F3	13,2 x 20,9	€ 3,15	320	€ 2,42
2,50 Liter	SC A 2.5-119 F3	13,2 x 25,8	€ 3,34	320	€ 2,57



SCHRAUBDOSEN BASIC MIT INNENDECKEL

ISO-Volumen	Artikel-Nr.	Durchmesser x Höhe (cm)	Preis bei Einzelabnahme	Stück auf Palette	Preis/Stück auf Palette
0,30 Liter	SC I 0.3-99 F3	11,1 x 5,5	€ 1,95	2250	€ 1,50
0,50 Liter	SC I 0.5-99 F3	11,1 x 8,2	€ 2,13	1350	€ 1,63
0,65 Liter	SC I 0.65-99 F3	11,1 x 10,3	€ 2,16	1350	€ 1,66
1,00 Liter	SC I 1.0-99 F3	11,1 x 15,2	€ 2,41	720	€ 1,86
1,30 Liter	SC I 1.3-99 F3	11,1 x 19,4	€ 2,70	450	€ 2,08
1,50 Liter	SC I 1.5-119 F3	13,2 x 16,0	€ 2,96	640	€ 2,28
2,00 Liter	SC I 2.0-119 F3	13,2 x 20,9	€ 3,40	320	€ 2,62
2,50 Liter	SC I 2.5-119 F3	13,2 x 25,8	€ 3,60	320	€ 2,77

» Wählen Sie Ihre persönliche Wunschfarbe durch Ändern des Farbkürzels (F3) in der Artikel-Nr.



SCHRAUBDOSEN MIT KOMFORTGRIFF OHNE INNENDECKEL

ISO-Volumen	Artikel-Nr.	Durchmesser x Höhe (cm)	Preis bei Einzelabnahme	Stück auf Palette	Preis/Stück auf Palette
0,30 Liter	SC AG 0.3-99 F3	11,1 x 7,7	€ 2,36	1800	€ 1,82
0,50 Liter	SC AG 0.5-99 F3	11,1 x 10,5	€ 2,44	1350	€ 1,88
0,65 Liter	SC AG 0.65-99 F3	11,1 x 12,6	€ 2,52	900	€ 1,94
1,00 Liter	SC AG 1.0-99 F3	11,1 x 17,4	€ 2,63	900	€ 2,03
1,30 Liter	SC AG 1.3-99 F3	11,1 x 21,7	€ 2,94	450	€ 2,27
1,50 Liter	SC AG 1.5-119 F3	13,1 x 18,3	€ 3,63	320	€ 2,79
2,00 Liter	SC AG 2.0-119 F3	13,1 x 23,2	€ 3,74	320	€ 2,88
2,50 Liter	SC AG 2.5-119 F3	13,1 x 28,1	€ 3,93	320	€ 3,02



SCHRAUBDOSEN MIT KOMFORTGRIFF MIT INNENDECKEL

ISO-Volumen	Artikel-Nr.	Durchmesser x Höhe (cm)	Preis bei Einzelabnahme	Stück auf Palette	Preis/Stück auf Palette
0,30 Liter	SC IG 0.3-99 F3	11,1 x 7,7	€ 2,59	1800	€ 2,00
0,50 Liter	SC IG 0.5-99 F3	11,1 x 10,5	€ 2,65	1350	€ 2,04
0,65 Liter	SC IG 0.65-99 F3	11,1 x 12,6	€ 2,73	900	€ 2,10
1,00 Liter	SC IG 1.0-99 F3	11,1 x 17,4	€ 2,85	900	€ 2,19
1,30 Liter	SC IG 1.3-99 F3	11,1 x 21,7	€ 3,16	450	€ 2,43
1,50 Liter	SC IG 1.5-119 F3	13,1 x 18,3	€ 3,89	320	€ 2,99
2,00 Liter	SC IG 2.0-119 F3	13,1 x 23,2	€ 4,00	320	€ 3,08
2,50 Liter	SC IG 2.5-119 F3	13,1 x 28,1	€ 4,19	320	€ 3,22

» Wählen Sie Ihre persönliche Wunschfarbe durch Ändern des Farbkürzels (F3) in der Artikel-Nr.



KUNSTSTOFFPALETTEN

—
Die clevere Alternative



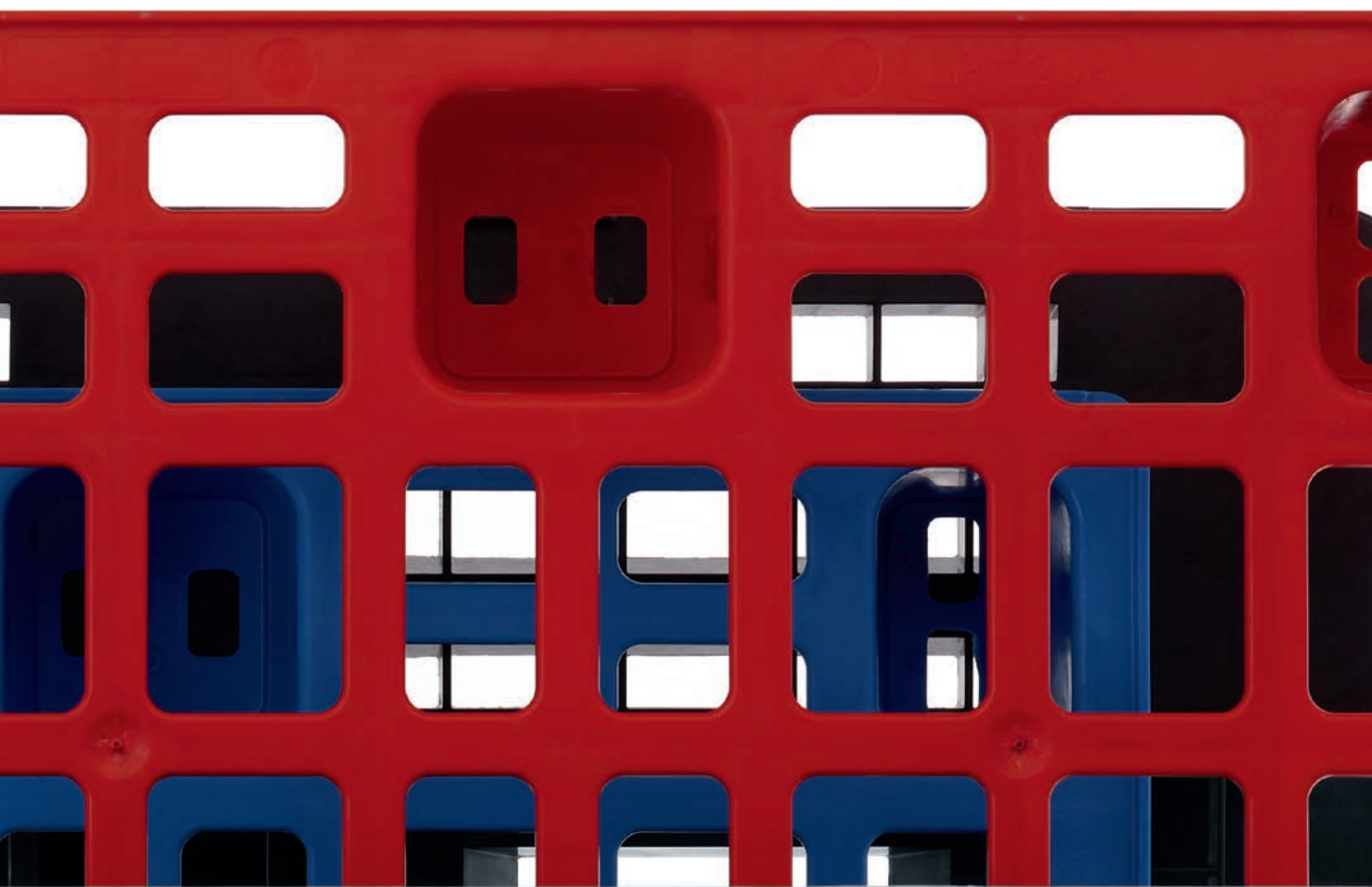

LEICHTPALETTEN MIT SICHERUNGSRAND MIT FÜSSEN

AB 1 STÜCK LIEFERBAR
keine Mindestabnahme

SONDERFARBEN
Einfach online bestellen

LIEFERUNG FREI HAUS
ab € 250 Bestellwert Netto

 **VERSANDFERTIG 24h****
innerhalb

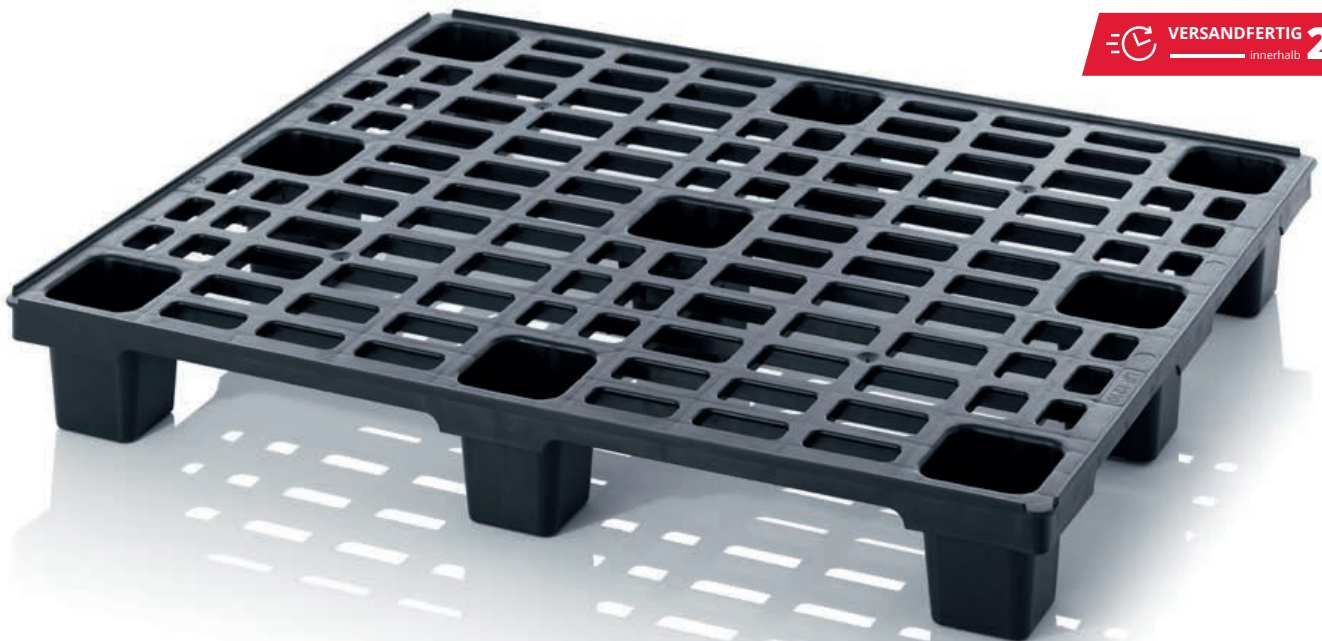

Stabile Leichtgewichte

Die Leichtpalette von AUER Packaging zeichnet sich durch ihr besonders geringes Eigengewicht aus. Dennoch überzeugt sie durch eine hohe Belastbarkeit und ist deshalb für weltweite Transporte geeignet. Mit Füßen lässt sich die Leichtpalette platzsparend ineinander stapeln, Kufen sorgen besonders bei großen Lasten für optimale Standsicherheit.

- Platzsparend ineinander stapelbar
- Geringes Eigengewicht
- Hohe Belastbarkeit
- Für weltweiten Export geeignet

LEICHTPALETTEN MIT SICHERUNGSRAND MIT FÜSSEN

RAL 9017

Außenmaße L x B (cm)	Artikel-Nr.	Ausführung	Preis bei Einzelabnahme	Stück/ Stellplatz	Preis/Stück auf Stellplatz
60 x 40	LP 64	mit 4 Füßen	€ 6,32	200	€ 4,86
80 x 60	LP 86	mit 6 Füßen	€ 10,33	100	€ 7,94
120 x 80	LP 1208	mit 9 Füßen	€ 18,33	50	€ 14,10
120 x 100	LP 1210	mit 9 Füßen	€ 22,96	50	€ 17,66

- » Ausführung **ohne Sicherungsrand** finden Sie in unserem Onlineshop
- » ESD Ausführung finden Sie auf Seite 224



***) Nur bei Bestellungen über den Webshop. Der Versand erfolgt nur werktags, sofern die Ware auf Lager ist. Verfügbarkeit und tagesaktuelle Versandzeiten finden Sie im Onlineshop.

LEICHTPALETTEN MIT SICHERUNGSRAND MIT KUFEN

AB 1 STÜCK LIEFERBAR
keine Mindestabnahme

SONDERFARBEN
Einfach online bestellen

LIEFERUNG FREI HAUS
ab € 250 Bestellwert Netto

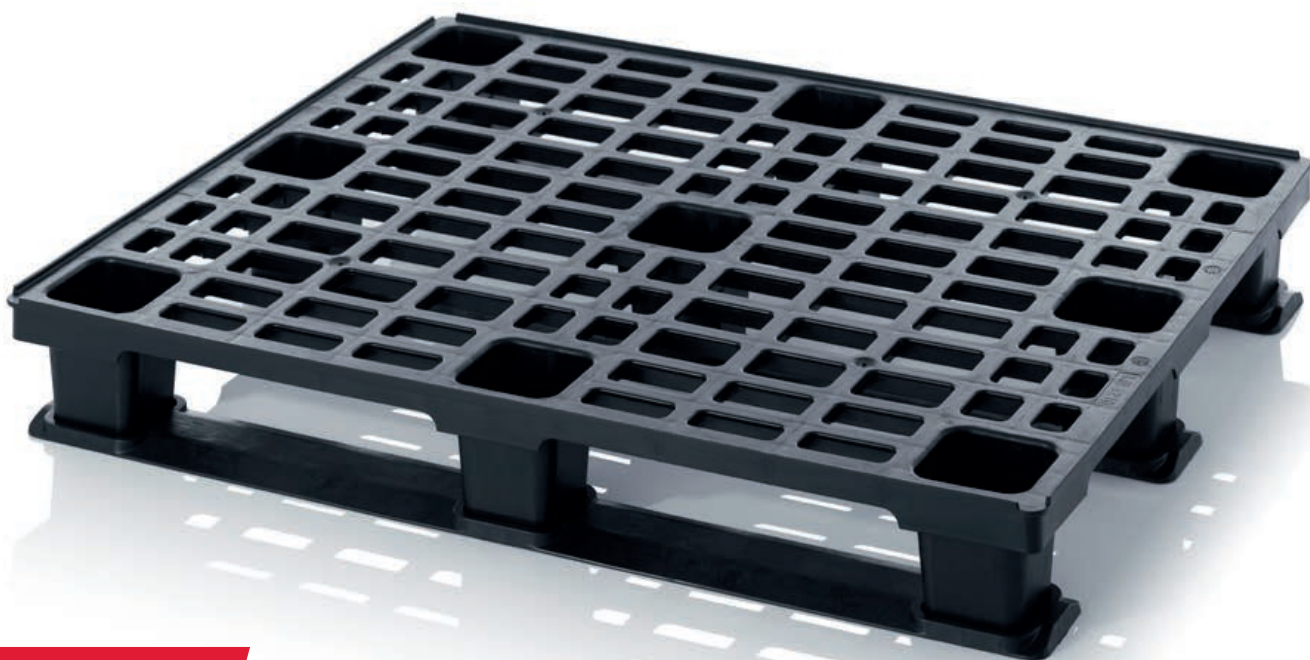

VERSANDFERTIG **24h** ^{**} innerhalb

Die Standsicheren

Die Ausstattung mit Kufen verleiht den Leichtpaletten noch mehr Stabilität und Verwindungssteifigkeit. Gerade bei großen Lasten bewähren sich diese Paletten, wenn sie mit Staplergabeln angehoben werden.

- Optimale Standsicherheit
- Geringes Eigengewicht
- Hohe Belastbarkeit
- Für weltweiten Export geeignet

LEICHTPALETTEN MIT SICHERUNGSRAND MIT KUFEN

RAL 9017

Außenmaße L x B (cm)	Artikel-Nr.	Ausführung	Preis bei Einzelabnahme	Stück/ Stellplatz	Preis/Stück auf Stellplatz
120 x 80	LP 1208K	mit 3 Kufen	€ 29,41	15	€ 22,63
120 x 100	LP 1210K	mit 3 Kufen	€ 34,64	15	€ 26,65

- » Ausführung **ohne Sicherungsrand** finden Sie in unserem Onlineshop
- » ESD Ausführung finden Sie auf Seite 224



***) Nur bei Bestellungen über den Webshop. Der Versand erfolgt nur werktags, sofern die Ware auf Lager ist. Verfügbarkeit und tagesaktuelle Versandzeiten finden Sie im Onlineshop.

MEDIUMPALETTEN MIT SICHERUNGSRAND

AB 1 STÜCK LIEFERBAR
keine Mindestabnahme

LIEFERUNG FREI HAUS
ab € 250 Bestellwert Netto

VERSANDFERTIG **24h**^{**}
innerhalb



Starke Alleskönner

Die Mediapalette von AUER Packaging aus kratzfestem, hochwertigem Kunststoff ist ein Allrounder im Paletten-Alltag und liegt in ihrer Belastbarkeit zwischen der Leicht- und Hygienepalette. Sie ist für den weltweiten Export geeignet und mit Stahlrohrverstärkung auch optimal im Hochregallager einsetzbar.

- Euro- und ISO-Format
- Mit oder ohne Sicherungsrand
- Optionale Stahlrohrverstärkung
- Für weltweiten Export geeignet

MEDIUMPALETTEN MIT SICHERUNGSRAND

RAL 9017

Außenmaße L x B (cm)	Artikel-Nr.	Ausführung	Preis bei Einzelabnahme	Stück/ Stellplatz	Preis/Stück auf Stellplatz
120 x 80	MP 1208	mit 3 Kufen	€ 61,66	14	€ 47,43
120 x 80	MPHD 1208	mit 3 Kufen und Stahlrohr-Verstärkung	€ 74,52	14	€ 57,33
120 x 100	MP 1210	mit 3 Kufen	€ 48,58	14	€ 37,37
120 x 100	MPHD 1210	mit 3 Kufen und Stahlrohr-Verstärkung	€ 64,08	14	€ 49,30
120 x 100	MP 12105	mit 5 Kufen	€ 51,18	14	€ 39,37
120 x 100	MPHD 12105	mit 2 Quer- und 3 Längskufen und Stahlrohr-Verstärkung	€ 66,69	14	€ 51,30

» Ausführung **ohne Sicherungsrand** finden Sie in unserem Onlineshop

» ESD Ausführung erhältlich in unserem Onlineshop



***) Nur bei Bestellungen über den Webshop. Der Versand erfolgt nur werktags, sofern die Ware auf Lager ist. Verfügbarkeit und tagesaktuelle Versandzeiten finden Sie im Onlineshop.

HYGIENEPALLETEN MIT SICHERUNGSRAND

AB 1 STÜCK LIEFERBAR
keine Mindestabnahme

SONDERFARBEN
Einfach online bestellen

LIEFERUNG FREI HAUS
ab € 250 Bestellwert Netto

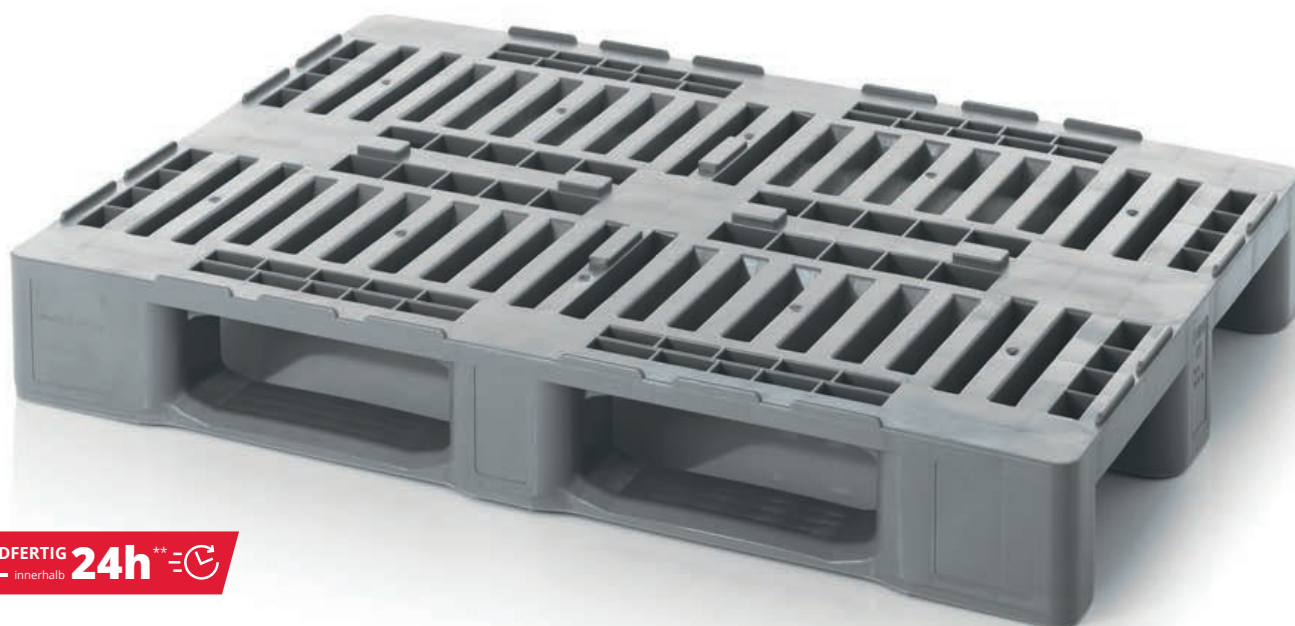

VERSANDFERTIG **24h** ^{**}  innerhalb

Saubere Höchstleistung

Die Hygienepalette von AUER Packaging ist auch bekannt als H1 oder H3 Palette und wurde speziell für die Lagerung und den Transport von Lebensmitteln entwickelt. Durch genormte Außenmaße ist sie die perfekte Basis für hygienisch-einwandfreie Stapelbehälter und für den weltweiten Export geeignet.

- Lebensmittelecht
- Für weltweiten Export geeignet
- Hitze- und kältebeständig
- Leicht zu reinigen

HYGIENEPALLETEN MIT SICHERUNGSRAND

RAL 7001

Außenmaße L x B (cm)	Artikel-Nr.	Ausführung	Preis bei Einzelabnahme	Stück/ Stellplatz	Preis/Stück auf Stellplatz
120 x 80	H1	3 Kufen verschweißt	€ 100,56	14	€ 77,35
120 x 80	H1-RG	3 Kufen unverschweißt	€ 89,13	14	€ 68,56
120 x 100	H3	3 Kufen unverschweißt	€ 70,61	14	€ 54,31
120 x 100	H3+5	5 Kufen unverschweißt	€ 75,39	14	€ 57,99

» Ausführung **ohne Sicherungsrand** finden Sie in unserem Onlineshop



***) Nur bei Bestellungen über den Webshop. Der Versand erfolgt nur werktags, sofern die Ware auf Lager ist. Verfügbarkeit und tagesaktuelle Versandzeiten finden Sie im Onlineshop.

Palettenpreise gelten nur für ganze Paletten. Preise exklusive Mehrwertsteuer.

REINRAUMPALETTEN

AB 1 STÜCK LIEFERBAR
keine Mindestabnahme

SONDERFARBEN
Einfach online bestellen

LIEFERUNG FREI HAUS
ab € 250 Bestellwert Netto

 **VERSANDFERTIG** **24h**
innerhalb

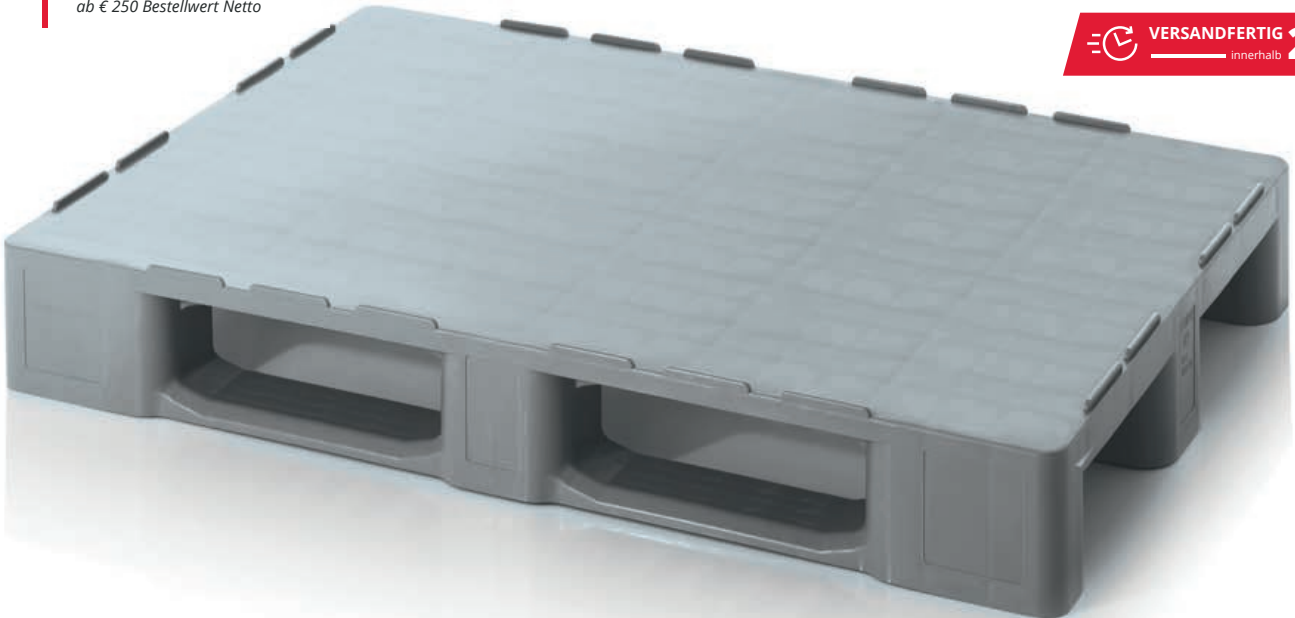

Glatte Sache

Die Reinraumpalette von AUER Packaging lässt sich durch ihre glatte, geschlossene Auflagefläche problemlos gründlich reinigen und ist somit ideal für die Lagerung und den Transport von hygienischen Waren geeignet. Die Palette ist sowohl mit als auch ohne Sicherungsrand erhältlich.

- Vollkommen glatte Oberfläche (Fertigungsbedingt Anspritzpunkte nicht vermeidbar)
- Problemlose Reinigung der Oberfläche
- Hochregal-geeignet
- Optionale Stahlrohrverstärkung

REINRAUMPALETTEN MIT SICHERUNGSRAND

RAL 7001

Außenmaße L x B (cm)	Artikel-Nr.	Ausführung	Preis bei Einzelabnahme	Stück/ Stellplatz	Preis/Stück auf Stellplatz
120 x 80	H 1208	mit 3 Kufen	€ 79,32	15	€ 61,01
120 x 80	HD 1208	mit 3 Kufen und Stahlrohr-Verstärkung	€ 94,69	15	€ 72,84
120 x 100	H 1210	mit 3 Kufen	€ 92,71	15	€ 71,31
120 x 100	HD 1210	mit 3 Kufen und Stahlrohr-Verstärkung	€ 108,06	15	€ 83,12
120 x 100	H 12105	mit 2 Quer- und 3 Längskufen	€ 98,66	15	€ 75,89
120 x 100	HD 12105	mit 2 Quer- und 3 Längskufen und Stahlrohr-Verstärkung	€ 114,00	15	€ 87,69



REINRAUMPALETTEN OHNE SICHERUNGSRAND

RAL 7001

Außenmaße L x B (cm)	Artikel-Nr.	Ausführung	Preis bei Einzelabnahme	Stück/ Stellplatz	Preis/Stück auf Stellplatz
120 x 80	H 1208 OS	mit 3 Kufen	€ 79,32	15	€ 61,01
120 x 80	HD 1208 OS	mit 3 Kufen und Stahlrohr-Verstärkung	€ 94,69	15	€ 72,84
120 x 100	H 1210 OS	mit 3 Kufen	€ 92,71	15	€ 71,31
120 x 100	HD 1210 OS	mit 3 Kufen und Stahlrohr-Verstärkung	€ 108,06	15	€ 83,12
120 x 100	H 12105 OS	mit 2 Quer- und 3 Längskufen	€ 98,66	15	€ 75,89
120 x 100	HD 12105 OS	mit 2 Quer- und 3 Längskufen und Stahlrohr-Verstärkung	€ 114,00	15	€ 87,69

» ESD Ausführung finden Sie auf Seite 225



***) Nur bei Bestellungen über den Webshop. Der Versand erfolgt nur werktags, sofern die Ware auf Lager ist. Verfügbarkeit und tagesaktuelle Versandzeiten finden Sie im Onlineshop.

REINRAUMPALETTEN AUS REGENERAT

AB 1 STÜCK LIEFERBAR
keine Mindestabnahme

LIEFERUNG FREI HAUS
ab € 250 Bestellwert Netto



VERSANDFERTIG **24h** ^{**} innerhalb

Glatte Sache

Die Reinraumpalette aus Regenerat von AUER Packaging wird aus recyceltem Kunststoff hergestellt und ist daher etwas preisgünstiger als die Ausführung aus Neumaterial. Sie steht dieser Variante jedoch in Sachen Traglast und Reinigung in nichts nach. Bitte beachten Sie, dass Reinraumpaletten aus Regenerat nicht lebensmittelecht sind.

- Aus Regenerat-Material
- Vollkommen glatte Oberfläche (Fertigungsbedingt Anspritzpunkte nicht vermeidbar)
- Problemlose Reinigung
- Hochregal-geeignet

REINRAUMPALETTEN AUS REGENERAT MIT SICHERUNGSRAND

RAL 9017

Außenmaße L x B (cm)	Artikel-Nr.	Ausführung	Preis bei Einzelabnahme	Stück/ Stellplatz	Preis/Stück auf Stellplatz
120 x 80	R 1208	mit 3 Kufen	€ 51,82	15	€ 39,86
120 x 80	RD 1208	mit 3 Kufen und Stahlrohr-Verstärkung	€ 67,33	15	€ 51,79
120 x 100	R 1210	mit 3 Kufen	€ 59,38	15	€ 45,68
120 x 100	RD 1210	mit 3 Kufen und Stahlrohr-Verstärkung	€ 74,88	15	€ 57,60
120 x 100	R 12105	mit 2 Quer- und 3 Längskufen	€ 63,05	15	€ 48,50
120 x 100	RD 12105	mit 2 Quer- und 3 Längskufen und Stahlrohr-Verstärkung	€ 78,55	15	€ 60,42



REINRAUMPALETTEN AUS REGENERAT OHNE SICHERUNGSRAND

RAL 9017

Außenmaße L x B (cm)	Artikel-Nr.	Ausführung	Preis bei Einzelabnahme	Stück/ Stellplatz	Preis/Stück auf Stellplatz
120 x 80	R 1208 OS	mit 3 Kufen	€ 51,82	15	€ 39,86
120 x 80	RD 1208 OS	mit 3 Kufen und Stahlrohr-Verstärkung	€ 67,33	15	€ 51,79
120 x 100	R 1210 OS	mit 3 Kufen	€ 59,38	15	€ 45,68
120 x 100	RD 1210 OS	mit 3 Kufen und Stahlrohr-Verstärkung	€ 74,88	15	€ 57,60
120 x 100	R 12105 OS	mit 2 Quer- und 3 Längskufen	€ 63,05	15	€ 48,50
120 x 100	RD 12105 OS	mit 2 Quer- und 3 Längskufen und Stahlrohr-Verstärkung	€ 78,55	15	€ 60,42



***) Nur bei Bestellungen über den Webshop. Der Versand erfolgt nur werktags, sofern die Ware auf Lager ist. Verfügbarkeit und tagesaktuelle Versandzeiten finden Sie im Onlineshop.

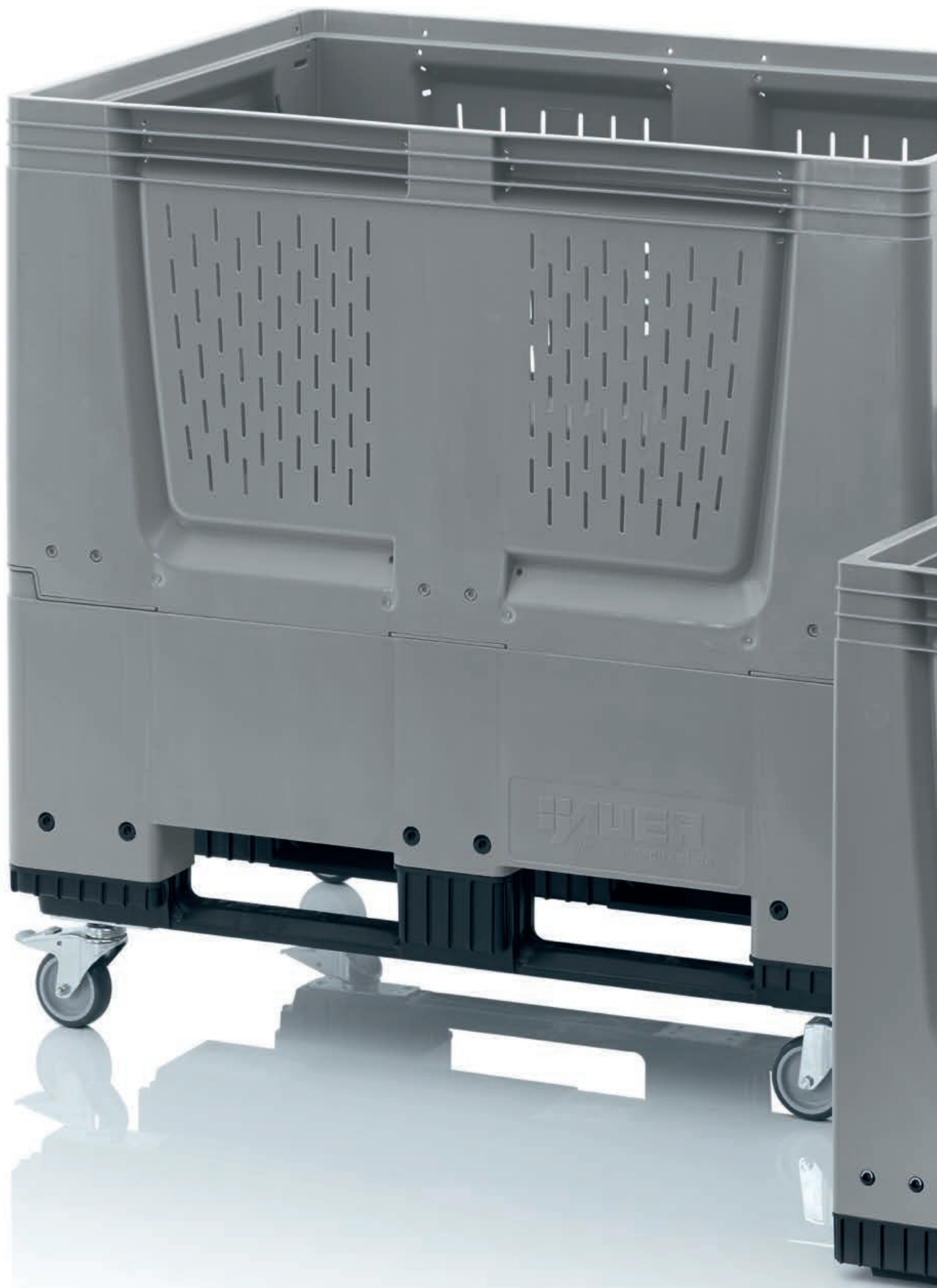



PALETTENBEHÄLTER

Für große Aufgaben

BIG BOXEN GESCHLOSSEN

VERSANDFERTIG **24h**^{**}
innerhalb



- AB 1 STÜCK LIEFERBAR**
keine Mindestabnahme
- SONDERFARBEN**
Einfach online bestellen
- LIEFERUNG FREI HAUS**
ab € 250 Bestellwert Netto

Robust im Großformat

Die geschlossene Big Box von AUER Packaging zeichnet sich durch ihre robuste Bauweise und die geschlossenen Seitenwände aus. Sie ist an ISO- und EURO-Formate angepasst und eignet sich aufgrund des großen Fassungsvermögens besonders zur Lagerung und dem Transport von sperrigen, schweren Gütern.

- ISO- und EURO-Formate
- Wahlweise mit Kufen, Füßen oder Rädern
- Leicht zu reinigen

BIG BOXEN GESCHLOSSEN

RAL 7001

Außenmaße L x B x H (cm)	Artikel-Nr.	Ausführung	Preis bei Einzelabnahme	Stück/ Stellplatz	Preis/Stück auf Stellplatz
80 x 60 x 79	BBG 86	4 Füße	€ 116,64	6	€ 89,73
80 x 60 x 93	BBG 86R	4 Räder	€ 141,45	6	€ 108,81
120 x 80 x 79	BBG 1208	4 Füße	€ 185,07	3	€ 142,36
120 x 80 x 79	BBG 1208K	3 Kufen	€ 202,84	3	€ 156,03
120 x 80 x 79	UN BBG 1208K	3 Kufen, UN-Zulassung	€ 210,60	3	€ 162,00
120 x 80 x 93	BBG 1208R	4 Räder	€ 206,69	3	€ 158,99
120 x 100 x 79	BBG 1210	4 Füße	€ 200,77	4	€ 154,44
120 x 100 x 79	BBG 1210K	3 Kufen	€ 218,54	4	€ 168,11
120 x 100 x 79	UN BBG 1210K	3 Kufen, UN-Zulassung	€ 225,52	4	€ 173,48
120 x 100 x 93	BBG 1210R	4 Räder	€ 222,39	4	€ 171,07
120 x 100 x 100	MBG 1210	4 Füße	€ 284,51	2	€ 218,86
120 x 100 x 100	MBG 1210K	3 Kufen	€ 303,47	2	€ 233,44
120 x 100 x 114	MBG 1210R	4 Räder	€ 307,57	2	€ 236,59



***) Nur bei Bestellungen über den Webshop. Der Versand erfolgt nur werktags, sofern die Ware auf Lager ist. Verfügbarkeit und tagesaktuelle Versandzeiten finden Sie im Onlineshop.

BIG BOXEN MIT LÜFTUNGSSCHLITZEN

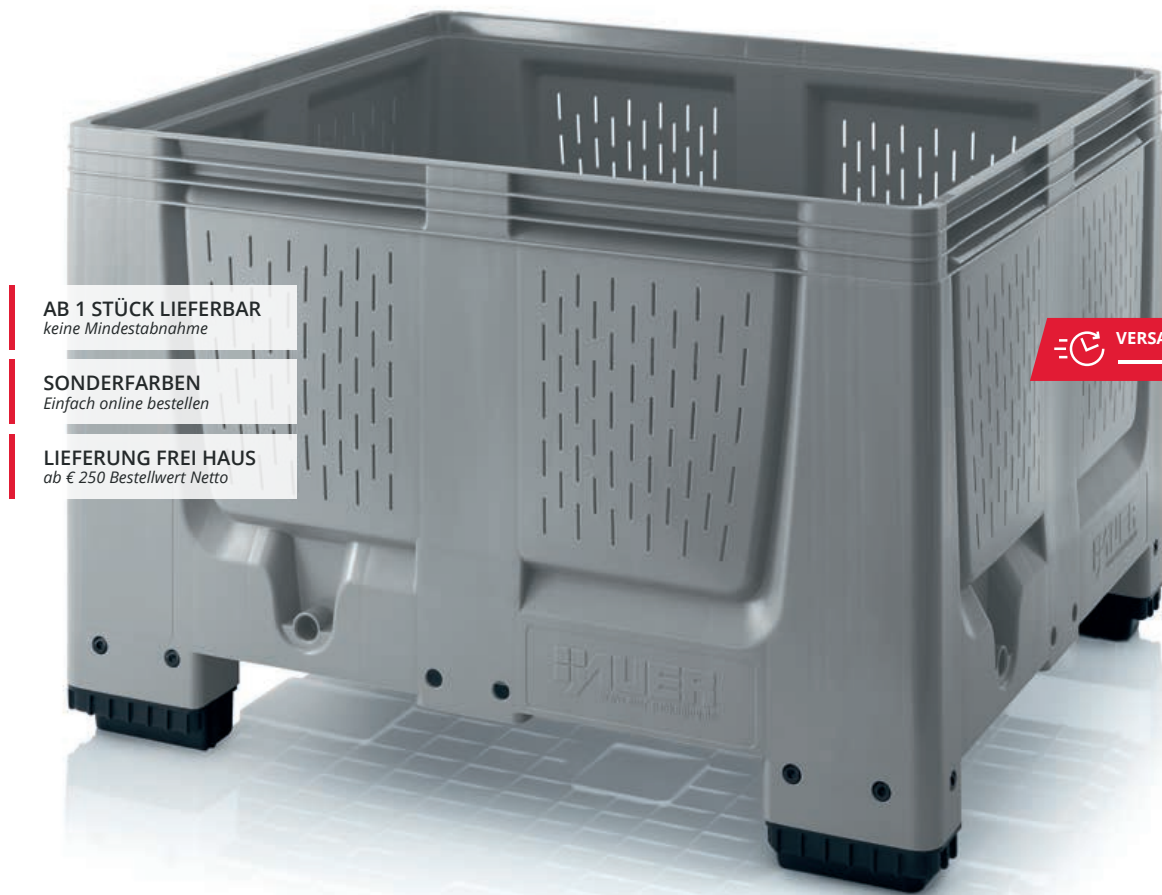

AB 1 STÜCK LIEFERBAR
keine Mindestabnahme

SONDERFARBEN
Einfach online bestellen

LIEFERUNG FREI HAUS
ab € 250 Bestellwert Netto

 **VERSANDFERTIG** **24h** ^{**}
innerhalb

Die Lebensmittel-Riesen

Die Big Box mit Lüftungsschlitzen von AUER Packaging wird überwiegend für Lager- und Transportzwecke von Lebensmitteln, wie beispielsweise Obst und Gemüse, eingesetzt. Die glatten Innen- und Außenwände aus robustem, kratzfestem Kunststoff lassen sich problemlos reinigen.

- Volumenoptimierte Seitenwände
- Wenig Eigengewicht
- Leicht zu reinigen

BIG BOXEN MIT LÜFTUNGSSCHLITZEN

RAL 7001

Außenmaße L x B x H (cm)	Artikel-Nr.	Ausführung	Preis bei Einzelabnahme	Stück/ Stellplatz	Preis/Stück auf Stellplatz
80 x 60 x 79	BBO 86	4 Füße	€ 106,25	6	€ 81,73
80 x 60 x 93	BBO 86R	4 Räder	€ 137,69	6	€ 105,91
120 x 100 x 79	BBO 1210	4 Füße	€ 202,51	4	€ 155,78
120 x 100 x 79	BBO 1210K	3 Kufen	€ 221,47	4	€ 170,36
120 x 100 x 93	BBO 1210R	4 Räder	€ 225,57	4	€ 173,51
120 x 100 x 100	MBO 1210	4 Füße	€ 271,10	2	€ 208,54
120 x 100 x 100	MBO 1210K	3 Kufen	€ 290,06	2	€ 223,13
120 x 100 x 114	MBO 1210R	4 Räder	€ 300,15	2	€ 230,89



***) Nur bei Bestellungen über den Webshop. Der Versand erfolgt nur werktags, sofern die Ware auf Lager ist. Verfügbarkeit und tagesaktuelle Versandzeiten finden Sie im Onlineshop.

KLAPPBARE BIG BOXEN MIT 4 EINGRIFFSKLAPPEN



AB 1 STÜCK LIEFERBAR
keine Mindestabnahme

SONDERFARBEN
Einfach online bestellen

LIEFERUNG FREI HAUS
ab € 250 Bestellwert Netto

 **VERSANDFERTIG 24h****
innerhalb

Optimiertes Handling

Ergonomie und komfortables Handling bietet die klappbare Big Box mit 4 Eingriffsklappen von AUER Packaging: Vier an den Seitenwänden integrierte Klappen ermöglichen einen schnellen und bequemen Zugriff auf den Inhalt. Bei Nichtgebrauch oder Rücktransport lassen sich die Außenwände platzsparend nach innen klappen.

- Komfortables Be- und Entladen
- Höhe zusammengeklappt: 42 cm
- Optional mit Etikettenhalter

KLAPPBARE BIG BOXEN MIT 4 EINGRIFFSKLAPPEN

RAL 7001

Außenmaße L x B x H (cm)	Artikel-Nr.	Ausführung	Preis bei Einzelabnahme	Stück/ Stellplatz	Preis/Stück auf Stellplatz
80 x 60 x 79	KLK 86K	2 Kufen	€ 139,39	10	€ 107,22
80 x 60 x 93	KLK 86R	4 Räder	€ 187,34	10	€ 144,11
120 x 80 x 100	KLK 1208	4 Füße	€ 288,73	5	€ 222,10
120 x 80 x 100	KLK 1208K	3 Kufen	€ 306,51	5	€ 235,78
120 x 80 x 114	KLK 1208R	4 Räder	€ 304,89	5	€ 234,53
120 x 80 x 114	KLK 1208KR	4 Räder, 3 Kufen	€ 322,66	5	€ 248,20
120 x 100 x 100	KLK 1210	4 Füße	€ 312,88	5	€ 240,68
120 x 100 x 100	KLK 1210K	3 Kufen	€ 330,66	5	€ 254,35
120 x 100 x 114	KLK 1210R	4 Räder	€ 329,04	5	€ 253,11
120 x 100 x 114	KLK 1210KR	4 Räder, 3 Kufen	€ 346,81	5	€ 266,78

» ESD Ausführung finden Sie auf Seite 223



***) Nur bei Bestellungen über den Webshop. Der Versand erfolgt nur werktags, sofern die Ware auf Lager ist. Verfügbarkeit und tagesaktuelle Versandzeiten finden Sie im Onlineshop.

KLAPPBARE BIG BOXEN GESCHLOSSEN



VERSANDFERTIG **24h** ^{**}
innerhalb

AB 1 STÜCK LIEFERBAR
keine Mindestabnahme

SONDERFARBEN
Einfach online bestellen

LIEFERUNG FREI HAUS
ab € 250 Bestellwert Netto

Entfalten wahre Größe

Die klappbare Big Box Geschlossen von AUER Packaging zeichnet sich durch ihre volumenoptimierten Seitenwände aus, die sich im Leerzustand einklappen lassen. Somit nutzen Sie ihre Lager- und Transportkapazitäten sowohl mit gefüllter, als auch mit leerer Big Box optimal aus.

- Volumenoptimierte Seitenwände
- Besonders platzsparend im Leerzustand
- Geringes Eigengewicht
- Leicht zu reinigen

KLAPPBARE BIG BOXEN GESCHLOSSEN

RAL 7001

Außenmaße L x B x H (cm)	Artikel-Nr.	Ausführung	Preis bei Einzelabnahme	Stück/ Stellplatz	Preis/Stück auf Stellplatz
120 x 80 x 100	KLK 1208	4 Füße	€ 259,35	5	€ 199,50
120 x 80 x 100	KLK 1208K	3 Kufen	€ 278,31	5	€ 214,08
120 x 80 x 114	KLK 1208R	4 Räder	€ 276,58	5	€ 212,75
120 x 80 x 114	KLK 1208KR	4 Räder, 3 Kufen	€ 295,54	5	€ 227,34
120 x 100 x 100	KLK 1210	4 Füße	€ 287,52	5	€ 221,17
120 x 100 x 100	KLK 1210K	3 Kufen	€ 306,48	5	€ 235,75
120 x 100 x 114	KLK 1210R	4 Räder	€ 304,75	5	€ 234,42
120 x 100 x 114	KLK 1210KR	4 Räder, 3 Kufen	€ 323,71	5	€ 249,01
120 x 100 x 79	KSG 1210	4 Füße	€ 260,32	5	€ 200,25
120 x 100 x 79	KSG 1210K	3 Kufen	€ 279,28	5	€ 214,83
120 x 100 x 93	KSG 1210R	4 Räder	€ 277,55	5	€ 213,50
120 x 100 x 93	KSG 1210KR	4 Räder, 3 Kufen	€ 296,51	5	€ 228,09



***) Nur bei Bestellungen über den Webshop. Der Versand erfolgt nur werktags, sofern die Ware auf Lager ist. Verfügbarkeit und tagesaktuelle Versandzeiten finden Sie im Onlineshop.

KLAPPBARE BIG BOXEN MIT LÜFTUNGSSCHLITZEN

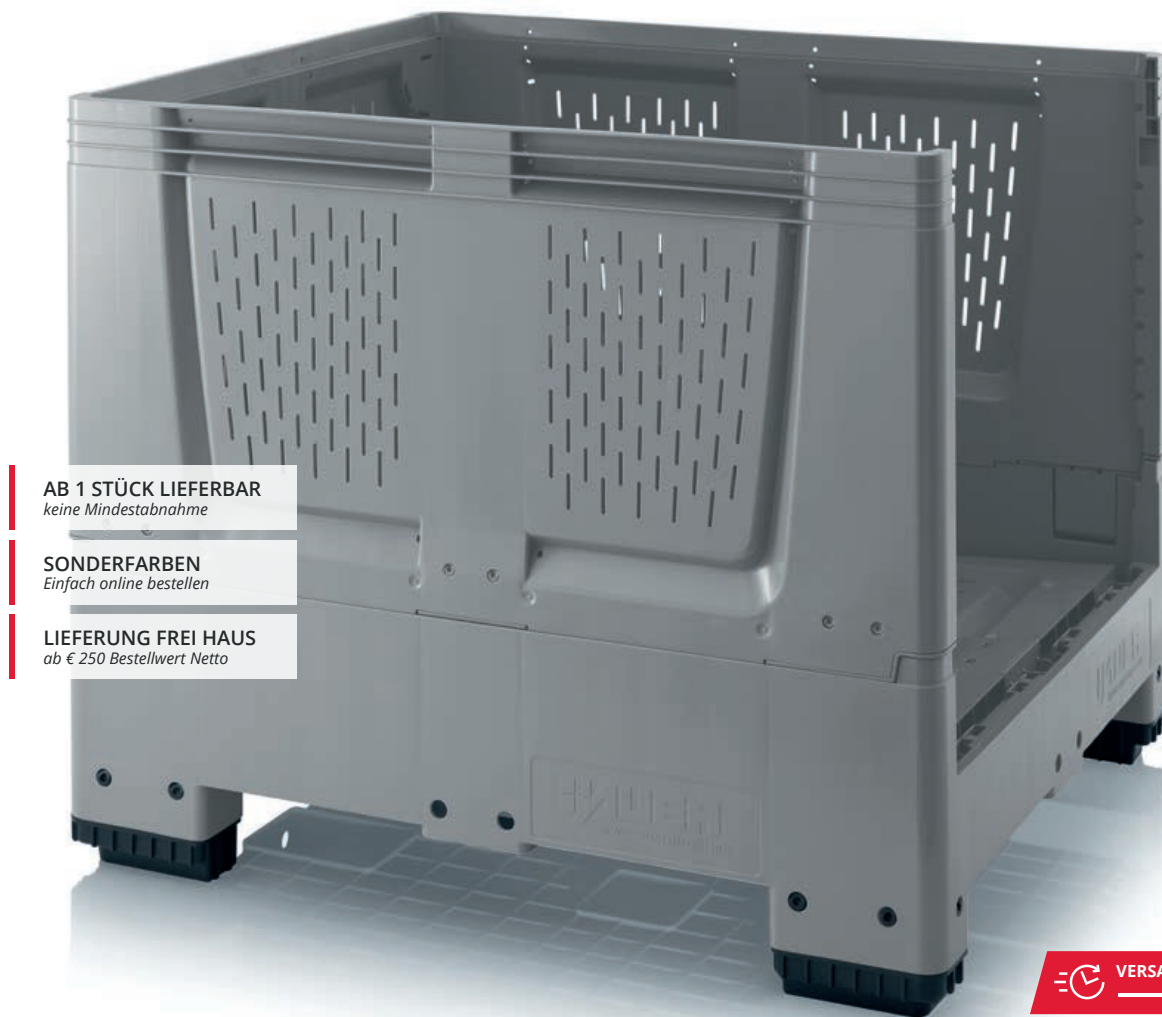

AB 1 STÜCK LIEFERBAR
keine Mindestabnahme

SONDERFARBEN
Einfach online bestellen

LIEFERUNG FREI HAUS
ab € 250 Bestellwert Netto

 **VERSANDFERTIG 24h****
innerhalb

Transport-Ergonomie

Die klappbare Big Box mit Lüftungsschlitzen von AUER Packaging eignet sich aufgrund effektiver Belüftungsschlitze besonders für die Lagerung und den Transport von verderblichen Waren. Bei Nichtgebrauch oder Leertransporten lassen sich die Seitenwände mit wenigen Handgriffen platz- und kostensparend einklappen.

- Ideal für Transport und Lagerung von Lebensmitteln
- Mit Belüftungsschlitzen
- Volumenoptimierte Seitenwände
- Produktschonende Konstruktion

KLAPPBARE BIG BOXEN MIT LÜFTUNGSSCHLITZEN

RAL 7001

Außenmaße L x B x H (cm)	Artikel-Nr.	Ausführung	Preis bei Einzelabnahme	Stück/ Stellplatz	Preis/Stück auf Stellplatz
120 x 80 x 100	KLO 1208	4 Füße	€ 243,91	5	€ 187,62
120 x 80 x 100	KLO 1208K	3 Kufen	€ 262,87	5	€ 202,21
120 x 80 x 114	KLO 1208R	4 Räder	€ 261,14	5	€ 200,88
120 x 80 x 114	KLO 1208KR	4 Räder, 3 Kufen	€ 280,10	5	€ 215,46
120 x 100 x 100	KLO 1210	4 Füße	€ 268,86	5	€ 206,81
120 x 100 x 100	KLO 1210K	3 Kufen	€ 287,82	5	€ 221,40
120 x 100 x 114	KLO 1210R	4 Räder	€ 286,09	5	€ 220,07
120 x 100 x 114	KLO 1210KR	4 Räder, 3 Kufen	€ 305,05	5	€ 234,65
120 x 100 x 79	KSO 1210	4 Füße	€ 255,84	5	€ 196,80
120 x 100 x 79	KSO 1210K	3 Kufen	€ 274,80	5	€ 211,38
120 x 100 x 93	KSO 1210R	4 Räder	€ 273,07	5	€ 210,06
120 x 100 x 93	KSO 1210KR	4 Räder, 3 Kufen	€ 292,03	5	€ 224,64

***) Nur bei Bestellungen über den Webshop. Der Versand erfolgt nur werktags, sofern die Ware auf Lager ist. Verfügbarkeit und tagesaktuelle Versandzeiten finden Sie im Onlineshop.



KLAPPBARE GROSSLADUNGSTRÄGER

AB 1 STÜCK LIEFERBAR
keine Mindestabnahme

LIEFERUNG FREI HAUS
ab € 250 Bestellwert Netto



Stabiles Volumenwunder

Der klappbare Großladungsträger von AUER Packaging ist vielseitig einsetzbar: Egal ob als lebensmittelechter Hygienebehälter oder isolierender Thermobehälter – der Inhalt des GLT's ist optimal geschützt. Für einen kostensparenden Rücktransport lassen sich die Seitenwände einfach einklappen und somit das Volumen enorm reduzieren.

- Ideal für Transport und Lagerung von Lebensmitteln
- Isolation durch Doppelwände
- Platzsparend im Leerzustand
- Mit Deckel stapelbar

KLAPPBARE GROSSLADUNGSTRÄGER

RAL 7001

Außenmaße L x B x H (cm)	Artikel-Nr.	Ausführung	Deckel	Preis bei Einzelabnahme	Stück/ Stellplatz	Preis/Stück auf Stellplatz
80 x60 x81	GLT 86/83K	2 Kufen	nein	€ 179,85	12	€ 138,35
80 x60 x89	GLT 86/83R	4 Räder	nein	€ 263,05	12	€ 202,35
80 x60 x81	GLT 86/83RB	4 Räder mit Bremse	nein	€ 271,37	12	€ 208,75
120 x80 x88	GLT 1208/91	4 Füße	nein	€ 314,09	5	€ 241,61
120 x80 x88	GLT 1208/91K	3 Kufen	nein	€ 333,05	5	€ 256,20
120 x80 x88	GLT 1208/91R	4 Räder	nein	€ 330,24	5	€ 254,03
120 x80 x88	GLT 1208/91RB	4 Räder mit Bremse	nein	€ 336,23	5	€ 258,64
120 x100 x122	GLT 1210/125+D	4 Füße	ja	€ 457,08	5	€ 351,60
120 x100 x122	GLT 1210/125	4 Füße	nein	€ 404,76	5	€ 311,36
120 x100 x122	GLT 1210/125K+D	3 Kufen	ja	€ 502,54	5	€ 386,57
120 x100 x122	GLT 1210/125K	3 Kufen	nein	€ 450,23	5	€ 346,33
120 x100 x122	GLT 1210/125R+D	4 Räder	ja	€ 496,60	5	€ 382,00
120 x100 x122	GLT 1210/125R	4 Räder	nein	€ 444,28	5	€ 341,76
120 x100 x122	GLT 1210/125RB+D	4 Räder mit Bremse	ja	€ 504,92	5	€ 388,40
120 x100 x122	GLT 1210/125RB	4 Räder mit Bremse	nein	€ 452,60	5	€ 348,16



KOMBINATIONSMÖGLICHKEITEN

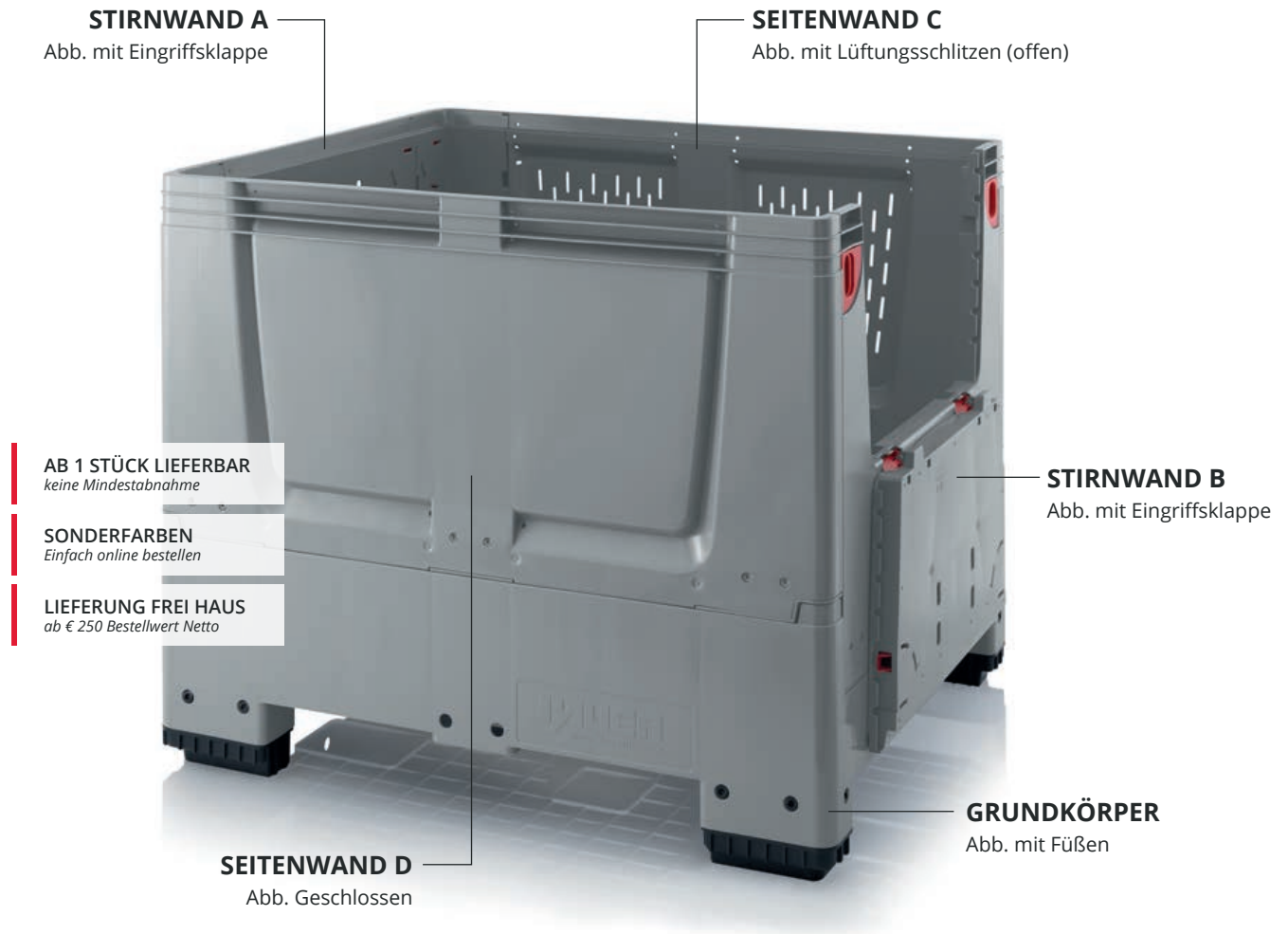

Genau nach Ihren Wünschen

Die Kombinationsmöglichkeiten von AUER Packaging überzeugen durch Individualität und Flexibilität. Sie haben die Möglichkeit, die klappbare Big Box genau nach Ihren Wünschen zu konfigurieren: Wählen Sie für jede einzelne Seitenwand die passende Variante – egal ob mit Eingriffsklappe, geschlossen oder mit Lüftungsschlitzen.

- Keine Extrakosten
- Höchste Individualität
- Auch mit Deckel stapelbar
- Optionales Zubehör

KOMBINATIONSMÖGLICHKEITEN

RAL 7001

Außenmaße L x B x H (cm)	Artikel-Nr.	Bodenausführung	Stirnwand	Seitenwand	Unterdeck	Preis/Stück
120 x 80 x 100	KLX G 1208 15 K	Geschlossen	Geschlossen / Geschlossen	mit Lüftungsschlitzen / mit Lüftungsschlitzen	3 Kufen	€ 260,94
120 x 80 x 100	KLX O 1208 16 F	mit Lüftungsschlitzen	Geschlossen / Geschlossen	mit Lüftungsschlitzen / Eingriffsklappe	4 Füße	€ 254,22
120 x 100 x 100	KLX G 1210 17 F	Geschlossen	Geschlossen / Geschlossen	Eingriffsklappe / Geschlossen	4 Füße	€ 289,94
120 x 100 x 100	KLX O 1210 18 K	mit Lüftungsschlitzen	Geschlossen / Geschlossen	Eingriffsklappe / mit Lüftungsschlitzen	3 Kufen	€ 299,59



NACH WUNSCH ZUSAMMENGESTELLT

KLX G 1210 13 K

IHRE ARTIKELNUMMER

BODENAUSFÜHRUNG

G | geschlossen
O | offen

GRÖSSE (CM)

1208 | 120 x 80
1210 | 120 x 100

STIRNWAND A / B

- 1 | geschlossen / geschlossen
- 2 | geschlossen / mit Lüftungsschlitzen
- 3 | geschlossen / Eingriffsklappe
- 4 | mit Lüftungsschlitzen / geschlossen
- 5 | mit Lüftungsschlitzen / mit Lüftungsschlitzen
- 6 | mit Lüftungsschlitzen / Eingriffsklappe
- 7 | Eingriffsklappe / geschlossen
- 8 | Eingriffsklappe / mit Lüftungsschlitzen
- 9 | Eingriffsklappe / Eingriffsklappe

SEITENWAND C / D

- 1 | geschlossen / geschlossen
- 2 | geschlossen / mit Lüftungsschlitzen
- 3 | geschlossen / Eingriffsklappe
- 4 | mit Lüftungsschlitzen / geschlossen
- 5 | mit Lüftungsschlitzen / mit Lüftungsschlitzen
- 6 | mit Lüftungsschlitzen / Eingriffsklappe
- 7 | Eingriffsklappe / geschlossen
- 8 | Eingriffsklappe / mit Lüftungsschlitzen
- 9 | Eingriffsklappe / Eingriffsklappe

UNTERDECK

F | 4 Füße
K | 3 Kufen

So einfach geht's!

- » Wählen Sie, ob der Boden geschlossen (G) oder mit Lüftungsschlitzen (O) sein soll.
- » Geben Sie die Größe des Behälters an (z.B. 1208 für 120 x 80 cm). Die Höhe ist standardmäßig 100 cm.
- » Geben Sie für die gewünschten Ausführungen der Stirn- und Seitenwände die Nummern der Abbildungen an.
- » Wählen Sie zwischen Füßen (F) und Kufen (K).

Bei Fragen beraten wir Sie gerne: office@auer-packaging.at

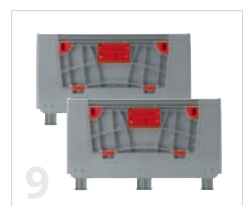
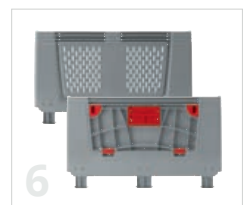

ZUBEHÖR

für Palettenbehälter

Seite 146 | Verschließsystem SASV

Seite 146 | Verschließsystem SASV





ZUBEHÖR PALETTENBEHÄLTER



1 | AUFLAGEDECKEL FÜR BIG BOXEN

RAL 7001

Passend für Grundmaß	Artikel-Nr.	Preis bei Einzelabnahme	Stück/ Stellplatz	Preis/Stück auf Stellplatz
80 x60	DE 86 BB	€ 28,14	100	€ 21,65
120 x80	DE 1208 BB	€ 41,96	50	€ 32,28
120 x100	DE 1210 BB	€ 43,65	50	€ 33,58



2 | DECKEL FÜR IBC

RAL 7001

Passend für Grundmaß	Artikel-Nr.	Preis bei Einzelabnahme	Stück/ Stellplatz	Preis/Stück auf Stellplatz
120 x 80	DE IBC 500	€ 61,72	25	€ 47,48
120 x 100	DE IBC 1000	€ 69,63	25	€ 53,56



3 | DECKEL FÜR GROSSLADUNGSTRÄGER

RAL 7001

Passend für Grundmaß	Artikel-Nr.	Preis bei Einzelabnahme	Stück/ Stellplatz	Preis/Stück auf Stellplatz
80 x60	DE 86 GLT	€ 20,32	50	€ 15,63
120 x80	DE 1208 GLT	€ 49,78	25	€ 38,29
120 x100	DE 1210 GLT	€ 56,56	25	€ 43,51



VERSCHLIESSYSTEME FÜR (KLAPPBARE) BIG BOXEN

Artikel-Nr.	Ausführung	Preis/Stück
4	SASV 2 Feststellscharniere, 1 Spannverschluss, 1 Vorhängeschloss	€ 81,17
5	SASC 2 Feststellscharniere, 2 Vorhängeschlösser mit Ösenschrauben	€ 75,08
6	SC-Set 4 Vorhängeschlösser mit Ösenschrauben	€ 42,94
41132 2	Vorhängeschloss Burg-Wächter lose	€ 4,92



SCHRAUBSTOPFEN

Artikel-Nr.	Ausführung	Preis/Stück
7	SST-1 Schraubstopfen 1" passend für Big Boxen	€ 5,00
8	SST-2 Schraubstopfen 2" passend für Big Boxen	€ 5,00



AUSLAUFVENTIL 2" FÜR BIG BOXEN

Artikel-Nr.	Ausführung	Preis/Stück
9	V2 Auslaufventil 2" für Big Boxen	€ 15,16



RADSET PASSEND FÜR BIG BOXEN

Passend für	Artikel-Nr.	Beschreibung	Preis/Stück
10 120 x 80 und 120 x 100	BBRA S1	4 Lenkräder inkl. Schrauben	€ 41,08
11 120 x 80 und 120 x 100	BBRA S2	2 Lenkräder, 2 Lenkräder mit Totalfeststeller inkl. Schrauben	€ 44,56
120 x 80 und 120 x 100	BBRA S3	4 Lenkräder mit Totalfeststeller inkl. Schrauben	€ 48,04
10 BBG 86, BBO 86	BBRA S4	4 Lenkräder inkl. Schrauben	€ 30,57
11 BBG 86, BBO 86	BBRA S5	2 Lenkräder, 2 Lenkräder mit Totalfeststeller inkl. Schrauben	€ 47,70
BBG 86, BBO 86	BBRA S6	4 Lenkräder mit Totalfeststeller inkl. Schrauben	€ 38,68

ETIKETTENHALTER FÜR KLAPPBARE BIG BOXEN KLK

RAL 3020

Außenmaße L x B (cm)	Artikel-Nr.	Passend für	Preis/Stück
12 25 x 15	ETA5	Klappbare Big Boxen mit Eingriffsklappe	€ 2,22





IBC CONTAINER

Hygienisch und sicher



IBC CONTAINER MIT KUNSTSTOFFPALETTE

AB 1 STÜCK LIEFERBAR
keine Mindestabnahme

LIEFERUNG FREI HAUS
ab € 250 Bestellwert Netto

 **VERSANDFERTIG** **24h** **
innerhalb



Der Klassiker

Der IBC Container von AUER Packaging ist der optimale Lager- und Transportbehälter für Flüssigkeiten aller Art. Der Wassertank zeichnet sich durch sein Fassungsvermögen von 1000 Liter und seine einfache Handhabung aus. Für Gefahrgut-Transporte gibt es den IBC Behälter optional mit UN-Zulassung.

- 1000 Liter Volumen
- Geringe Tara-
Gewichtsschwankungen
- Wiederverwendbar

IBC CONTAINER MIT KUNSTSTOFFPALETTE

Außenmaße L x B x H (cm)	Artikel-Nr.	Einfüllöffnung	Auslaufarmatur	UN-Zulassung	Preis bei Einzelabnahme	Stück/ Stellplatz	Preis/Stück auf Stellplatz
120 x 100 x 116	IBC 1000 K 150.50	NW 150	NW 50		€ 278,25	2	€ 214,04
120 x 100 x 116	IBC 1000 K 225.80	NW 225	NW 80		€ 284,23	2	€ 218,64
120 x 100 x 116	IBC 1000 K 150.50-UN	NW 150	NW 50	UN 31HA1/Y	€ 286,21	2	€ 220,16
120 x 100 x 116	IBC 1000 K 225.80-UN	NW 225	NW 80	UN 31HA1/Y	€ 292,24	2	€ 224,80



***) Nur bei Bestellungen über den Webshop. Der Versand erfolgt nur werktags, sofern die Ware auf Lager ist. Verfügbarkeit und tagesaktuelle Versandzeiten finden Sie im Onlineshop.

KLAPPBARE IBC / BAG IN BOX SYSTEM



AB 1 STÜCK LIEFERBAR
keine Mindestabnahme

LIEFERUNG FREI HAUS
ab € 250 Bestellwert Netto

Klappbar für Flüssigkeiten

Das Bag in Box System von AUER Packaging bietet maximale Sicherheit und Hygiene durch austauschbare Inliner-Beutel. Der Mehrweg-Container schützt den flüssigen Inhalt und sorgt aufgrund der extrem belastbaren Konstruktion für optimale Transportbedingungen. Die Inliner-Beutel sind auf Wunsch auch in aseptischer Ausführung erhältlich.

- Mehrweg-Container
- Einfache Handhabung
- Hygiene – keine Fäulnisbildung
- Optimale Platzausnutzung

KLAPPBARE IBC / BAG IN BOX SYSTEM

RAL 7001

Außenmaße L x B x H (cm)	Artikel-Nr.	Ausführung	Preis bei Einzelabnahme	Stück/ Stellplatz	Preis/Stück auf Stellplatz
120 x 80 x 91	IBC 500	Standard	€ 636,29	5	€ 489,45
120 x 100 x 125	IBC 1000	Standard	€ 800,97	5	€ 616,13
120 x 100 x 125	IBC 1000 EK	Stirnseite mit Eingriffsklappe	€ 839,80	5	€ 646,00



INLINER BEUTEL UND ADAPTER



AB 1 STÜCK LIEFERBAR
keine Mindestabnahme

LIEFERUNG FREI HAUS
ab € 250 Bestellwert Netto

Sicher(lich) hygienisch

Der austauschbare Inliner Beutel von AUER Packaging bietet maximale Sicherheit und Hygiene. Er ist in zwei Varianten erhältlich: in der Standard-Ausführung aus lebensmittelechtem Material, oder als aseptische, gamma-bestrahlte Version. Beide Beutel sind mit verschiedenen großen Einfüllöffnungen, Adapter sowie Auslaufarmaturen kombinierbar.

- 250 / 500 / 1000 Liter Volumen
- Material 70 my Coes LDPE / Metalocene / LDPE
- Optional gamma-bestrahlt
- Formgeschweißter Inliner

STANDARD INLINER LEBENSMITTELECHT

Volumen	Artikel-Nr.	Einfüllöffnung	Auslaufarmatur	Preis bei Einzelabnahme	Stück auf Palette	Preis/Stück auf Palette
250 Liter	INL 250A2E2	2" Innengewinde mit Verschluss	2" Innengewinde mit Verschluss	€ 13,87	300	€ 10,67
250 Liter	INL 250V2E2	2" Innengewinde mit Verschluss	2" S60 Außengewinde mit Ventil	€ 17,29	300	€ 13,30
500 Liter	INL 500A2E2	2" Innengewinde mit Verschluss	2" Innengewinde mit Verschluss	€ 25,46	180	€ 19,59
500 Liter	INL 500V2E2	2" Innengewinde mit Verschluss	2" S60 Außengewinde mit Ventil	€ 27,32	180	€ 21,01
500 Liter	INL 500A2E6	6" Innengewinde mit Verschluss	2" Innengewinde mit Verschluss	€ 28,10	180	€ 21,61
500 Liter	INL 500V2E6	6" Innengewinde mit Verschluss	2" S60 Außengewinde mit Ventil	€ 38,53	180	€ 29,64
1 000 Liter	INL 1000A2E2	2" Innengewinde mit Verschluss	2" Innengewinde mit Verschluss	€ 18,13	144	€ 13,95
1 000 Liter	INL 1000V2E2	2" Innengewinde mit Verschluss	2" S60 Außengewinde mit Ventil	€ 32,56	144	€ 25,05
1 000 Liter	INL 1000A2E6	6" Innengewinde mit Verschluss	2" Innengewinde mit Verschluss	€ 40,95	144	€ 31,50
1 000 Liter	INL 1000V2E6	6" Innengewinde mit Verschluss	2" S60 Außengewinde mit Ventil	€ 44,07	144	€ 33,90
1 000 Liter	INL 1000DN50E0		DN 50 Außengewinde mit Ventil	€ 32,76	144	€ 25,20



ASEPTISCHE INLINER GAMMA BESTRAHLT, EINZELN IN STERILBEUTEL VERPACKT

Volumen	Artikel-Nr.	Einfüllöffnung	Auslaufarmatur	Preis bei Einzelabnahme	Stück auf Palette	Preis/Stück auf Palette
250 Liter	A-INL 250A2E2	2" Innengewinde mit Verschluss	2" Innengewinde mit Verschluss	€ 23,62	300	€ 18,17
250 Liter	A-INL 250V2E2	2" Innengewinde mit Verschluss	2" S60 Außengewinde mit Ventil	€ 23,62	300	€ 18,17
500 Liter	A-INL 500A2E2	2" Innengewinde mit Verschluss	2" Innengewinde mit Verschluss	€ 33,56	180	€ 25,81
500 Liter	A-INL 500V2E2	2" Innengewinde mit Verschluss	2" S60 Außengewinde mit Ventil	€ 36,38	180	€ 27,99
500 Liter	A-INL 500A2E6	6" Außengewinde mit Verschluss	2" Innengewinde mit Verschluss	€ 38,53	180	€ 29,64
500 Liter	A-INL 500V2E6	6" Außengewinde mit Verschluss	2" S60 Außengewinde mit Ventil	€ 41,94	180	€ 32,26
1 000 Liter	A-INL 1000A2E2	2" Innengewinde mit Verschluss	2" Innengewinde mit Verschluss	€ 39,09	144	€ 30,07
1 000 Liter	A-INL 1000V2E2	2" Innengewinde mit Verschluss	2" S60 Außengewinde mit Ventil	€ 37,34	144	€ 28,72
1 000 Liter	A-INL 1000A2E6	6" Außengewinde mit Verschluss	2" Innengewinde mit Verschluss	€ 42,41	144	€ 32,62
1 000 Liter	A-INL 1000V2E6	6" Außengewinde mit Verschluss	2" S60 Außengewinde mit Ventil	€ 51,77	144	€ 39,82
1 000 Liter	A-INL 1000DN50E0		DN 50 Außengewinde mit Ventil	€ 52,26	144	€ 40,20



ZUBEHÖR IBC CONTAINER



ADAPTER MIT DICHTUNG

Artikel-Nr.	Art	Von	Auf	Preis/Stück
1 A1	Adapter	2" S60 Außengewinde	2" BSP	€ 11,73
2 A2	Adapter	2" S60 Außengewinde	2" Male Cam	€ 11,71
3 A3	Adapter	2" S60 Außengewinde	2" Tri-Clamp	€ 11,73
4 A4	Adapter	2" S60 Außengewinde	DN 50 Milchgewinde	€ 11,71
5 A5	Adapter	2" Innengewinde	DN 50 Milchgewinde	€ 59,28
6 A6	Adapter	2" Innengewinde	2" Außengewinde	€ 65,21
7 V50	Scheibenklappenventil	2" Innengewinde	2" Innengewinde	€ 94,85



IBC BEFÜLLBRÜCKE UNIVERSAL

Artikel-Nr.	Passend für	Preis/Stück
8 IBC BB 500 2	IBC 500 / INL mit 2" Einlauf	€ 170,53
9 BB IBC 6.2	INL mit 6" Einlauf	€ 300,00

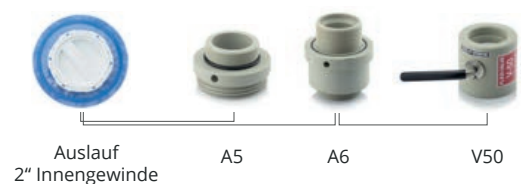
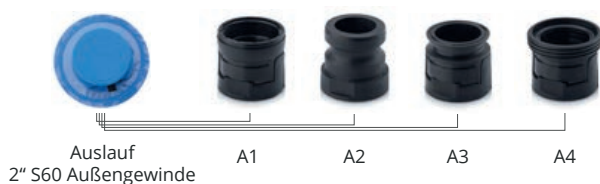

BAG IN BOX IBC

AB 1 STÜCK LIEFERBAR
keine Mindestabnahme

LIEFERUNG FREI HAUS
ab € 250 Bestellwert Netto



Flüssigkeiten hygienisch gelagert

Der Bag in Box IBC mit seinen austauschbaren preisgünstigen Inliner-Beuteln ist die wirtschaftliche Lösung für die Lagerung und den Transport von flüssigen Inhalten. Dank seiner robusten Bauweise kann der IBC Behälter je nach Ausführung wahlweise 250, 500 oder 600 Liter aufnehmen. Er kommt – im Gegensatz zum klappbaren IBC / Bag in Box System – immer dann zum Einsatz, wenn ein platz sparender Leertransport des Containers nicht gefordert wird, und sowohl das Befüllen als auch das Entleeren von oben erfolgen kann.

- Mehrweg-Container
- Einfache Handhabung und Reinigung dank glatter Wände
- Hygienische Ausführung
- Integrierte, fest montierte Befüllhilfe
- Wahlweise mit Kufen oder Füßen

BAG IN BOX IBC

RAL 7001

Artikel-Nr.	Außenmaße L x B x H (cm)	Volumen	Ausführung	Preis/Stück auf Palette	Preis bei Einzelabnahme
BIB IBC 250	80 x 60 x 79	250 Liter	4 Füße	€ 349,95	€ 454,93
BIB IBC 500	120 x 80 x 79	535 Liter	4 Füße	€ 458,25	€ 595,73
BIB IBC 600	120 x 100 x 79	670 Liter	4 Füße	€ 496,56	€ 645,53
BIB IBC 500K	120 x 80 x 79	535 Liter	3 Kufen	€ 471,92	€ 613,50
BIB IBC 600K	120 x 100 x 79	670 Liter	3 Kufen	€ 510,23	€ 663,30



STANDARD INLINER LEBENSMITTELECHT

AB 1 STÜCK LIEFERBAR
keine Mindestabnahme

LIEFERUNG FREI HAUS
ab € 250 Bestellwert Netto



Einfach dicht

Der austauschbare Inliner Beutel für den Bag in Box IBC bietet maximale Sicherheit. Er besteht aus lebensmittelechtem Material und ist mit einer Befüllöffnung an der Oberseite ausgestattet, über die auch die Entnahme erfolgt.

- 250 / 500 / 600 Liter Volumen
- Material 70 µm Coex LDPE
- Formgeschweißter Inliner

STANDARD INLINER LEBENSMITTELECHT

Volumen	Artikel-Nr.	Einfüllöffnung	Preis bei Einzelabnahme	Stück auf Palette	Preis/Stück auf Palette
250 Liter	INL 250A0E2	2" Innengewinde mit Verschluss	€ 17,29	300	€ 13,30
500 Liter	INL 500A0E2	2" Innengewinde mit Verschluss	€ 16,01	180	€ 12,31
600 Liter	INL 600A0E2	2" Innengewinde mit Verschluss	€ 16,01	180	€ 12,31



TRANSPORTHILFEN

Maximale Beweglichkeit





TRANSPORTROLLER KOMPAKT 60 x 40 cm

AB 1 STÜCK LIEFERBAR
keine Mindestabnahme

SONDERFARBEN
Einfach online bestellen

LIEFERUNG FREI HAUS
ab € 250 Bestellwert Netto

VERSANDFERTIG **24h** 
innerhalb



Der rollende Klassiker

Mit dem Transportroller Kompakt von AUER Packaging bewegen Sie Ihre Kunststoffbehälter spielend von A nach B. Das Grundmaß von 60x40 cm ermöglicht auch einen Transport von zwei Behältern der Größe 40x30 cm. Sie haben die Wahl zwischen Gummi- oder Polyamidrädern, Bock- oder Lenkrädern und einer optionalen Feststellbremse sowie einem Fadenschutz.

- Hochwertige, leichtgängige Räder
- In verschiedenen Ausführungen erhältlich
- Hohe Stabilität, 250 kg Traglast
- Auf Euro-Maß abgestimmt

» ESD Ausführung finden Sie auf Seite 207

TRANSPORTROLLER KOMPAKT MIT GUMMIRÄDERN 60 x 40 cm

Außenmaße L x B (cm)	Artikel-Nr.	Artikel-Nr.	Ausführung Räder	Preis bei Einzelabnahme	Stück auf Palette	Preis/Stück auf Palette
62 x 42	RO 64.4 GU-3020	RO 64.4 GU-5015	4 Lenkräder	€ 32,26	80	€ 24,82
62 x 42	RO 64.4 GU BO-3020	RO 64.4 GU BO-5015	2 Lenkräder, 2 Bockräder	€ 34,05	80	€ 26,19
62 x 42	RO 64.4 GU FA-3020	RO 64.4 GU FA-5015	4 Lenkräder mit Fadenschutz	€ 34,52	80	€ 26,56
62 x 42	RO 64.4 GU FE-3020	RO 64.4 GU FE-5015	2 Lenkräder, 2 Lenkräder mit Feststeller	€ 41,88	80	€ 32,21



TRANSPORTROLLER KOMPAKT MIT POLYAMID-RÄDERN 60 x 40 cm

Außenmaße L x B (cm)	Artikel-Nr.	Artikel-Nr.	Ausführung Räder	Preis bei Einzelabnahme	Stück auf Palette	Preis/Stück auf Palette
62 x 42	RO 64.4 PA-3020	RO 64.4 PA-5015	4 Lenkräder	€ 34,13	80	€ 26,26
62 x 42	RO 64.4 PA BO-3020	RO 64.4 PA BO-5015	2 Lenkräder, 2 Bockräder	€ 33,35	80	€ 25,65
62 x 42	RO 64.4 PA FE-3020	RO 64.4 PA FE-5015	2 Lenkräder, 2 Lenkräder mit Feststeller	€ 39,41	80	€ 30,32
62 x 42	RO 64.4 PAX-3020	RO 64.4 PAX-5015	4 Edelstahl-Lenkräder	€ 74,14	80	€ 57,03
62 x 42	RO 64.4 PAX BO-3020	RO 64.4 PAX BO-5015	2 Edelstahl-Lenkräder, 2 Edelstahl-Bockräder	€ 87,72	80	€ 67,48



STANDARDFARBEN



RAL 3020
Verkehrsrot



RAL 5015
Himmelblau

***) Nur bei Bestellungen über den Webshop. Der Versand erfolgt nur werktags, sofern die Ware auf Lager ist. Verfügbarkeit und tagesaktuelle Versandzeiten finden Sie im Onlineshop.

TRANSPORTROLLER KOMPAKT HD 60 x 40 cm

AB 1 STÜCK LIEFERBAR
keine Mindestabnahme

LIEFERUNG FREI HAUS
ab € 250 Bestellwert Netto



Der Gewichtheber

Mit dem Transportroller Kompakt HD von AUER Packaging können Sie Ihre Kunststoffbehälter schwer beladen, und trotzdem spielend von A nach B bewegen. Das Grundmaß von 60x40 cm ermöglicht auch einen Transport von zwei Behältern der Größe 40x30 cm. Mit Gummi- oder Polyamidrädern, Bock- oder Lenkrädern, optionaler Feststellbremse oder Fadenschutz.

- Stahlrohrverstärkte Ausführung
- Extrem hohe Traglast von 350 kg
- Hochwertige, leichtgängige Räder
- Auf Euro-Maß abgestimmt

TRANSPORTROLLER KOMPAKT HD MIT GUMMIRÄDERN 60 x 40 cm

Außenmaße L x B (cm)	Artikel-Nr.	Artikel-Nr.	Ausführung Räder	Preis/Stück auf Palette	Stück pro Palette	Preis bei Einzelabnahme
62 x 42	RO 64.4 HD GU-3020	RO 64.4 HD GU-5015	4 Lenkräder	€ 26,63	80	€ 34,62
62 x 42	RO 64.4 HD GU BO-3020	RO 64.4 HD GU BO-5015	2 Lenkräder, 2 Bockräder	€ 28,00	80	€ 36,40
62 x 42	RO 64.4 HD GU FA-3020	RO 64.4 HD GU FA-5015	4 Lenkräder mit Fadenschutz	€ 28,37	80	€ 36,88
62 x 42	RO 64.4 HD GU FE-3020	RO 64.4 HD GU FE-5015	2 Lenkräder, 2 Lenkräder mit Feststeller	€ 34,03	80	€ 44,23



TRANSPORTROLLER KOMPAKT HD MIT POLYAMID-RÄDERN 60 x 40 cm

Außenmaße L x B (cm)	Artikel-Nr.	Artikel-Nr.	Ausführung Räder	Preis/Stück auf Palette	Stück pro Palette	Preis bei Einzelabnahme
62 x 42	RO 64.4 HD PA-3020	RO 64.4 HD PA-5015	4 Lenkräder	€ 28,07	80	€ 36,49
62 x 42	RO 64.4 HD PA BO-3020	RO 64.4 HD PA BO-5015	2 Lenkräder, 2 Bockräder	€ 27,46	80	€ 35,70
62 x 42	RO 64.4 HD PA FE-3020	RO 64.4 HD PA FE-5015	2 Lenkräder, 2 Lenkräder mit Feststeller	€ 32,13	80	€ 41,77
62 x 42	RO 64.4 HD PAX-3020	RO 64.4 HD PAX-5015	4 Edelstahl-Lenkräder	€ 66,36	80	€ 86,27
62 x 42	RO 64.4 HD PAX BO-3020	RO 64.4 HD PAX BO-5015	2 Edelstahl-Lenkräder, 2 Edelstahl-Bockräder	€ 76,81	80	€ 99,85



TRANSPORTROLLER MAXI HD 80 x 60 cm



Die stapelbare Großversion

Die neue Generation der Transportroller Maxi von AUER Packaging kann nicht nur große Kunststoffbehälter mit einem Grundmaß von 80x60 cm aufnehmen: Das Deck ist so konstruiert, dass auch zwei Behälter mit 60x40 cm oder vier Behälter mit 40x30 cm nebeneinander sicheren Halt finden.

Ebenfalls neu: Zusätzlich zur Stahlrohrverstärkung, die auch in der Basisversion steckt, ist eine ultrastarke Heavy-Duty-Version mit einem zusätzlichen Lenkrollenpaar lieferbar. Dank der stabilen Stütze in der Mitte schafft der Transportroller Maxi mit seinen sechs Rollen eine Traglast von 500 kg.

- Wahlweise mit 4 oder 6 Rollen erhältlich
- Extrem hohe Traglast von 250 kg bzw. 500 kg
- Auf Euro-Maße abgestimmt
- Hochwertige, leichtgängige Räder

» ESD Ausführung erhältlich in unserem Onlineshop

TRANSPORTROLLER MAXI HD MIT GUMMIRÄDERN 80 x 60 cm

Außenmaße L x B (cm)	Artikel-Nr.	Artikel-Nr.	Ausführung Räder	Preis bei Einzelabnahme	Stück pro Palette	Preis/Stück auf Palette
82 x 62	RO 86.4 HD GU-3020	RO 86.4 HD GU-5015	4 Lenk-Räder	€ 88,10	26	€ 67,77
82 x 62	RO 86.4 HD GU BO-3020	RO 86.4 HD GU BO-5015	2 Lenk-Räder, 2 Bock-Räder	€ 87,14	26	€ 67,03
82 x 62	RO 86.4 HD GU FA-3020	RO 86.4 HD GU FA-5015	4 Lenkräder mit Fadenschutz	€ 89,72	26	€ 69,01
82 x 62	RO 86.4 HD GU FE-3020	RO 86.4 HD GU FE-5015	2 Lenk-Räder, 2 Lenk-Räder mit Feststeller	€ 90,19	26	€ 69,38
82 x 62	RO 86.6 HD GU-3020	RO 86.6 HD GU-5015	6 Lenk-Räder	€ 99,62	26	€ 76,63
82 x 62	RO 86.6 HD GU BO-3020	RO 86.6 HD GU BO-5015	4 Lenk-Räder, 2 Bock-Räder	€ 98,64	26	€ 75,87
82 x 62	RO 86.6 HD GU FA-3020	RO 86.6 HD GU FA-5015	6 Lenkräder mit Fadenschutz	€ 102,06	26	€ 78,51
82 x 62	RO 86.6 HD GU FE-3020	RO 86.6 HD GU FE-5015	4 Lenk-Räder, 2 Lenk-Räder mit Feststeller	€ 101,72	26	€ 78,25



STANDARDFARBEN



RAL 3020
Verkehrsrot



RAL 5015
Himmelblau

AB 1 STÜCK LIEFERBAR
keine Mindestabnahme

SONDERFARBEN
Einfach online bestellen

LIEFERUNG FREI HAUS
ab € 250 Bestellwert Netto

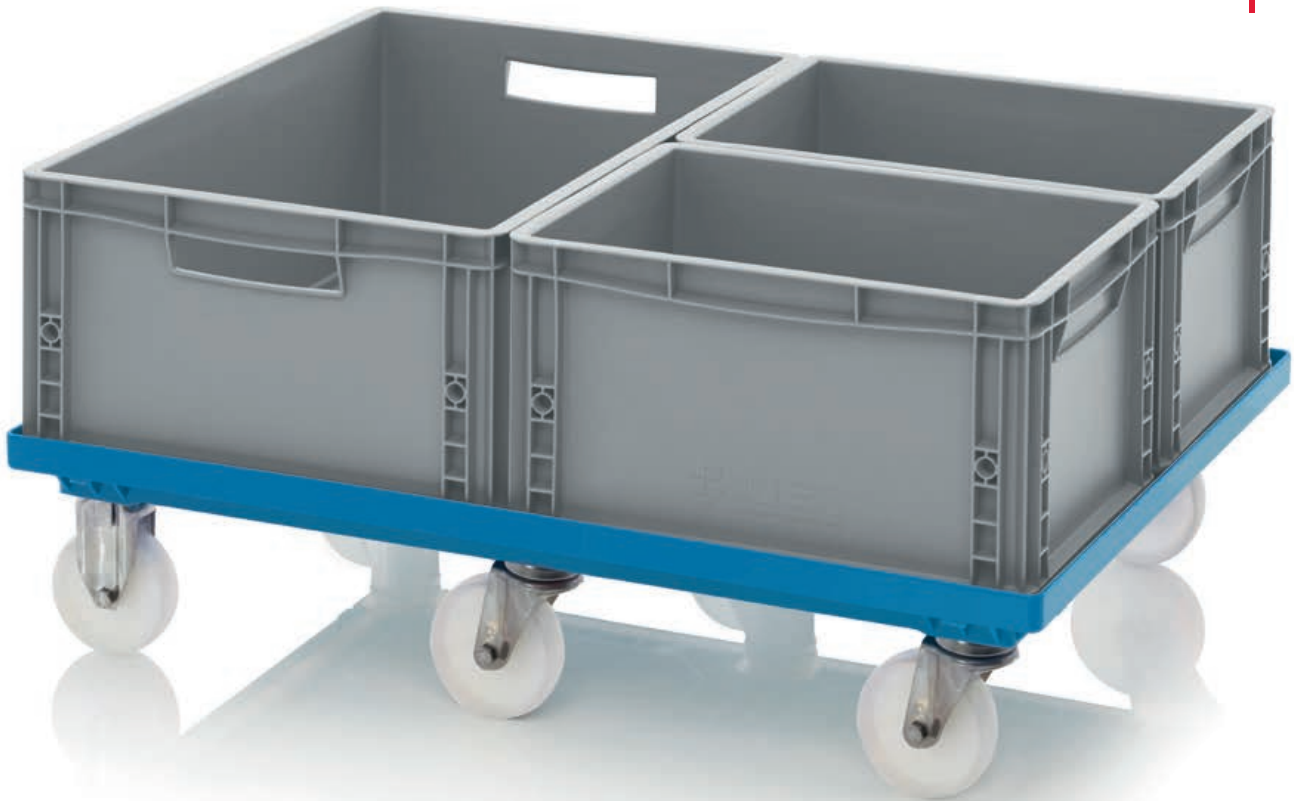

TRANSPORTROLLER MAXI HD MIT POLYAMID-RÄDERN 80 x 60 cm

Außenmaße L x B (cm)	Artikel-Nr.	Artikel-Nr.	Ausführung Räder	Preis bei Einzelabnahme	Stück pro Palette	Preis/Stück auf Palette
82 x 62	RO 86.4 HD PA-3020	RO 86.4 HD PA-5015	4 Lenk-Räder	€ 86,88	26	€ 66,83
82 x 62	RO 86.4 HD PA BO-3020	RO 86.4 HD PA BO-5015	2 Lenk-Räder, 2 Bock-Räder	€ 85,73	26	€ 65,94
82 x 62	RO 86.4 HD PA FE-3020	RO 86.4 HD PA FE-5015	2 Lenk-Räder, 2 Lenk- Räder mit Feststeller	€ 89,38	26	€ 68,75
82 x 62	RO 86.4 HD PAX-3020	RO 86.4 HD PAX-5015	4 Edelstahl-Lenkkräder	€ 195,04	26	€ 150,03
82 x 62	RO 86.4 HD PAX BO-3020	RO 86.4 HD PAX BO-5015	2 Edelstahl-Lenkkräder, 2 Edelstahl-Bockräder	€ 208,91	26	€ 160,70
82 x 62	RO 86.6 HD PA-3020	RO 86.6 HD PA-5015	6 Lenk-Räder	€ 97,80	26	€ 75,23
82 x 62	RO 86.6 HD PA BO-3020	RO 86.6 HD PA BO-5015	4 Lenk-Räder, 2 Bock-Räder	€ 96,61	26	€ 74,31
82 x 62	RO 86.6 HD PA FE-3020	RO 86.6 HD PA FE-5015	4 Lenk-Räder, 2 Lenk- Räder mit Feststeller	€ 100,30	26	€ 77,15
82 x 62	RO 86.6 HD PAX-3020	RO 86.6 HD PAX-5015	6 Edelstahl-Lenkkräder	€ 260,82	26	€ 200,63
82 x 62	RO 86.6 HD PAX BO-3020	RO 86.6 HD PAX BO-5015	4 Edelstahl-Lenkkräder, 2 Edelstahl-Bockräder	€ 274,69	26	€ 211,30



SACKKARRE UNIVERSELL



Sicher transportiert

Die Sackkarre Universell von AUER Packaging ist ein vielseitig einsetzbarer Helfer bei schweren Lasten. Mit der robusten Metall-Platte transportieren Sie auch sperrige Güter komfortabel von A nach B. Die ergonomische Bauweise sorgt für zusätzlichen Komfort beim Handling.

- Ergonomisch
- Universell einsetzbar
- Traglast bis 160 kg
- Besonders leichtgängige Räder

SACKKARRE UNIVERSELL

RAL 7016

Artikel-Nr.	Ausführung	Traglast	Preis bei Einzelabnahme	Stück auf Palette	Preis/Stück auf Palette
1 SK U	ohne Höhenverstellung	160 kg	€ 248,02	12	€ 190,78
2 SK V U	mit Höhenverstellung	160 kg	€ 279,53	12	€ 215,02

STAPELWAGEN FÜR TRANSPORTROLLER KOMPAKT



AB 1 STÜCK LIEFERBAR
keine Mindestabnahme

LIEFERUNG FREI HAUS
ab € 250 Bestellwert Netto

Platzsparende Aufbewahrung

Der Transportroller Stapelwagen von AUER Packaging bewahrt bis zu 15 Transportroller Kompakt im gestapelten Zustand platzsparend auf. Dank vier leichtgängiger Lenkrollen mit santoprener Lauffläche lässt sich der Stapelwagen besonders geschmeidig und leise bewegen.

- Rostfreies Edelstahl-Gestell
- Bis zu 15 AUER Transportroller stapelbar
- Wendig und leise
- 4 leichtgängige Lenkrollen

STAPELWAGEN FÜR TRANSPORTROLLER KOMPAKT

Außenmaße L x B x H (cm)	Artikel-Nr.	Preis bei Einzelabnahme	Stück auf Palette	Preis/Stück auf Palette
60 x 41 x 118	SW RO	€ 287,77	10	€ 221,36

RÄDER



LENKROLLE

Artikel-Nr.	Passend für	Rad-Ø x Radbreite (cm)	Gehäusematerial	Radausführung	Totalfeststeller	Fadenschutz	Preis bei Einzelabnahme
1	RO 64.4, RO 86.4, RO 86.6	10 x 3,0	Stahl verzinkt	Gummirad grau	nein	nein	€ 3,32
2	RO 64.4, RO 86.4, RO 86.6	10 x 3,0	Stahl verzinkt	Gummirad grau	nein	ja	€ 3,85
3	RO 64.4, RO 86.4, RO 86.6	10 x 3,4	Stahl verzinkt	Kunststoffrad natur	nein	nein	€ 3,76
4	RO 64.4, RO 86.4, RO 86.6	10 x 2,7	Edelstahl poliert	Kunststoffrad natur	nein	nein	€ 12,79
5	RO 64.4, RO 86.4, RO 86.6	10 x 3,0	Stahl verzinkt	Kunststoffrad schwarz	nein	nein	€ 6,99
6	RO 86	12,5 x 3,8	Stahl verzinkt	Gummirad schwarz	nein	nein	€ 5,59
7	RO 86	12,5 x 3,8	Stahl verzinkt	Gummirad schwarz	nein	ja	€ 6,76
8	RO 86	12,5 x 3,4	Stahl verzinkt	Kunststoffrad natur	nein	nein	€ 5,02
9	RO 86	12,5 x 3,4	Stahl verzinkt	Kunststoffrad natur	nein	ja	€ 5,75
10	RO 86	12,5 x 3,4	Edelstahl	Kunststoffrad natur	nein	nein	€ 16,60
11	Big Boxen 120 x 80 und 120 x 100	10,0 x 3,0	Stahl verzinkt	Gummirad grau	nein	nein	€ 9,75
12	Big Boxen 120 x 80 und 120 x 100	10,0 x 3,0	Edelstahl poliert	Gummirad grau	nein	nein	€ 40,39
13	Big Boxen 120 x 80 und 120 x 100	12,5 x 3,4	Stahl verzinkt	Kunststoffrad natur	nein	nein	€ 10,30
14	Stapelwagen	7,5 x 2,4	Stahl verzinkt	Gummirad grau	nein	nein	€ 2,74



ESD-RÄDER

Artikel-Nr.	Passend für	Rad-Ø x Radbreite (cm)	Gehäusematerial	Radausführung	Totalfeststeller	Fadenschutz	Preis bei Einzelabnahme
16	RO 64.4, RO 86.4, RO 86.6	10 x 3,0	Stahl verzinkt	ESD-Gummirad schwarz	nein	nein	€ 5,03
17	RO 64.4, RO 86.4, RO 86.6	10 x 3,0	Stahl verzinkt	ESD-Gummirad schwarz	ja	nein	€ 6,96
18	ESD RO 86	12,5 x 3,4	Stahl verzinkt	ESD-Kunststoffrad schwarz	nein	nein	€ 7,67
19	Big Boxen 120 x 80 und 120 x 100	10,0 x 3,0	Stahl verzinkt	ESD-Gummirad schwarz	nein	nein	€ 10,23
20	Big Boxen 120 x 80 und 120 x 100	10,0 x 3,0	Stahl verzinkt	ESD-Gummirad schwarz	ja	nein	€ 12,31



LENKROLLE MIT FESTSTELLER

Artikel-Nr.	Passend für	Rad-Ø x Radbreite (cm)	Gehäusematerial	Radausführung	Totalfeststeller	Fadenschutz	Preis bei Einzelabnahme
21	RO 64.4, RO 86.4, RO 86.6	10 x 3,0	Stahl verzinkt	Gummirad grau	ja	nein	€ 7,67
22	RO 64.4, RO 86.4, RO 86.6	10 x 3,0	Stahl verzinkt	Gummirad grau	ja	ja	€ 7,77
23	RO 64.4, RO 86.4, RO 86.6	10 x 3,4	Stahl verzinkt	Kunststoffrad natur	ja	nein	€ 6,16
24	RO 64.4, RO 86.4, RO 86.6	10 x 3,0	Edelstahl poliert	Kunststoffrad natur	ja	nein	€ 15,32
25	RO 86	12,5 x 3,8	Stahl verzinkt	Gummirad schwarz	ja	nein	€ 8,78
26	RO 86	12,5 x 3,4	Stahl verzinkt	Kunststoffrad natur	ja	nein	€ 6,59
27	Big Boxen 120 x 80 und 120 x 100	10,0 x 3,0	Stahl verzinkt	Gummirad grau	ja	nein	€ 11,38
28	Big Boxen 120 x 80 und 120 x 100	12,5 x 3,4	Stahl verzinkt	Kunststoffrad natur	ja	nein	€ 14,71
29	Systemwagen	7,5 x 2,4	Stahl verzinkt	Gummirad grau	ja	nein	€ 2,85



BOCKROLLE

Artikel-Nr.	Passend für	Rad-Ø x Radbreite (cm)	Gehäusematerial	Radausführung	Totalfeststeller	Fadenschutz	Preis bei Einzelabnahme
30	RO 64.4, RO 86.4, RO 86.6	10 x 2,7	Edelstahl poliert	Kunststoffrad natur	nein	nein	€ 15,81
31	RO 64.4, RO 86.4, RO 86.6	10 x 3,4	Stahl verzinkt	Kunststoffrad schwarz	nein	nein	€ 5,59
32	RO 86	12,5 x 3,8	Stahl verzinkt	Gummirad schwarz	nein	nein	€ 5,20
33	RO 86	12,5 x 3,8	Stahl verzinkt	Gummirad schwarz	nein	ja	€ 6,37
34	RO 86	12,5 x 3,4	Stahl verzinkt	Kunststoffrad natur	nein	nein	€ 4,12
35	RO 86	12,5 x 3,4	Stahl verzinkt	Kunststoffrad natur	nein	ja	€ 5,02
36	RO 86	12,5 x 3,4	Edelstahl	Kunststoffrad natur	nein	nein	€ 10,09

SYSTEMWAGEN

Mobile Ordnung





SYSTEMWAGEN FÜR REGALKÄSTEN



AB 1 STÜCK LIEFERBAR
keine Mindestabnahme

LIEFERUNG FREI HAUS
ab € 250 Bestellwert Netto

Für optimale Arbeitsabläufe

Der Systemwagen für Regalkästen von AUER Packaging zeichnet sich durch seine simple Handhabung aus. Regal- und Materialflusskästen werden einfach in das exakt darauf abgestimmte Aluprofilsystem eingehängt. Somit ist alles, was Sie zum Arbeiten benötigen, immer übersichtlich sortiert genau dort zur Stelle, wo Sie es brauchen.

- Stabiles Aluminiumprofil
- Hohe Tragkraft
- Arretierbare Leichtlaufrollen

» ESD Ausführung finden Sie auf Seite 208



SYSTEMWAGEN FÜR REGALKÄSTEN UNBESTÜCKT

Abmessungen B x T x H (cm)	Artikel-Nr.	Ausführung	Ausstattung	Preis/Stück
1 112 x 65 x 135	SR.L	einseitig	unbestückt (passend für Regalkästen mit 9 cm Höhe)	€ 597,29
2 112 x 65 x 135	SR.L.214	einseitig	unbestückt (passend für Regalkästen mit 14 cm Höhe)	€ 597,29



SYSTEMWAGEN FÜR REGALKÄSTEN REGALTIEFE 30 cm

Abmessungen B x T x H (cm)	Artikel-Nr.	Ausführung	Ausstattung	Preis/Stück
3 112 x 65 x 135	SR.L.3109	einseitig	56 x RK 3109 (30 x 11,7 x 9 cm)	€ 697,76
4 112 x 65 x 135	SR.L.31509	einseitig	42 x RK 31509 (30 x 15,6 x 9 cm)	€ 674,27
5 112 x 65 x 135	SR.L.3209	einseitig	28 x RK 3209 (30 x 23,4 x 9 cm)	€ 658,99
6 112 x 65 x 135	SR.L.3214	einseitig	20 x RK 3214 (30 x 23,4 x 14 cm)	€ 651,11



SYSTEMWAGEN FÜR REGALKÄSTEN REGALTIEFE 40 cm

Abmessungen B x T x H (cm)	Artikel-Nr.	Ausführung	Ausstattung	Preis/Stück
3 112 x 65 x 135	SR.L.4109	einseitig	56 x RK 4109 (40 x 11,7 x 9 cm)	€ 707,59
4 112 x 65 x 135	SR.L.41509	einseitig	42 x RK 41509 (40 x 15,6 x 9 cm)	€ 684,11
5 112 x 65 x 135	SR.L.4209	einseitig	28 x RK 4209 (40 x 23,4 x 9 cm)	€ 665,54
6 112 x 65 x 135	SR.L.4214	einseitig	20 x RK 4214 (40 x 23,4 x 14 cm)	€ 655,79



SYSTEMWAGEN FÜR REGALKÄSTEN REGALTIEFE 50 cm

Abmessungen B x T x H (cm)	Artikel-Nr.	Ausführung	Ausstattung	Preis/Stück
3 112 x 65 x 135	SR.L.5109	einseitig	56 x RK 5109 (50 x 11,7 x 9 cm)	€ 728,33
4 112 x 65 x 135	SR.L.51509	einseitig	42 x RK 51509 (50 x 15,6 x 9 cm)	€ 702,13
5 112 x 65 x 135	SR.L.5209	einseitig	28 x RK 5209 (50 x 23,4 x 9 cm)	€ 678,10
6 112 x 65 x 135	SR.L.5214	einseitig	20 x RK 5214 (50 x 23,4 x 14 cm)	€ 664,76



SYSTEMWAGEN FÜR KIPPKÄSTEN

AB 1 STÜCK LIEFERBAR
keine Mindestabnahme

LIEFERUNG FREI HAUS
ab € 250 Bestellwert Netto



4

Volle Transparenz

Der Systemwagen für Kippkästen von AUER Packaging sorgt dank kippbarer und transparenter Behälter jederzeit für maximalen Überblick und individuellen Zugriff. Unterschiedliche Kippkasten-Module lassen sich beliebig kombinieren. Bei der Bestellung können Sie wählen, ob der Systemwagen ein- oder beidseitig bestückbar sein soll.

- Stabiles Aluminiumprofil
- Hohe Tragkraft
- Arretierbare Leichtlaufrollen
- Je nach Ausführung auch beidseitig zu bestücken



SYSTEMWAGEN FÜR KIPPKÄSTEN

	Abmessungen B x T x H (cm)	Artikel-Nr.	Ausführung	Ausstattung	Preis/Stück
1	69 x 45 x 134	SK.L	einseitig	unbestückt	€ 300,67
2	69 x 68 x 134	SK.T	doppelseitig	unbestückt	€ 311,62
3	69 x 45 x 134	SK.L.GB	einseitig	1 x KKS 9 t, 3 x KKS 6 t, 2 x KKS 5 t, 1 x KKS 4 t, 1 x KKS 3 t	€ 417,38
4	69 x 68 x 134	SK.T.GB	doppelseitig	2 x KKS 9 t, 6 x KKS 6 t, 4 x KKS 5 t, 2 x KKS 4 t, 2 x KKS 3 t	€ 545,03
5	69 x 45 x 134	SK.L.9	einseitig	15 x KKS 9 t	€ 446,92
6	69 x 45 x 134	SK.L.6	einseitig	10 x KKS 6 t	€ 409,67
7	69 x 45 x 134	SK.L.5	einseitig	7 x KKS 5 t	€ 415,60
8	69 x 45 x 134	SK.L.4	einseitig	5 x KKS 4 t	€ 397,00
9	69 x 45 x 134	SK.L.3	einseitig	5 x KKS 3 t	€ 411,43
10	69 x 45 x 134	SK.L.2	einseitig	3 x KKS 2 t	€ 417,08
	69 x 68 x 134	SK.T.9	doppelseitig	30 x KKS 9 t	€ 604,12
	69 x 68 x 134	SK.T.6	doppelseitig	20 x KKS 6 t	€ 529,63
	69 x 68 x 134	SK.T.5	doppelseitig	14 x KKS 5 t	€ 541,48
	69 x 68 x 134	SK.T.4	doppelseitig	10 x KKS 4 t	€ 504,28
	69 x 68 x 134	SK.T.3	doppelseitig	10 x KKS 3 t	€ 533,14
	69 x 68 x 134	SK.T.2	doppelseitig	6 x KKS 2 t	€ 556,20



SYSTEMWAGEN FÜR EUROBEHÄLTER 60 x 40 cm HÖHE 134 cm

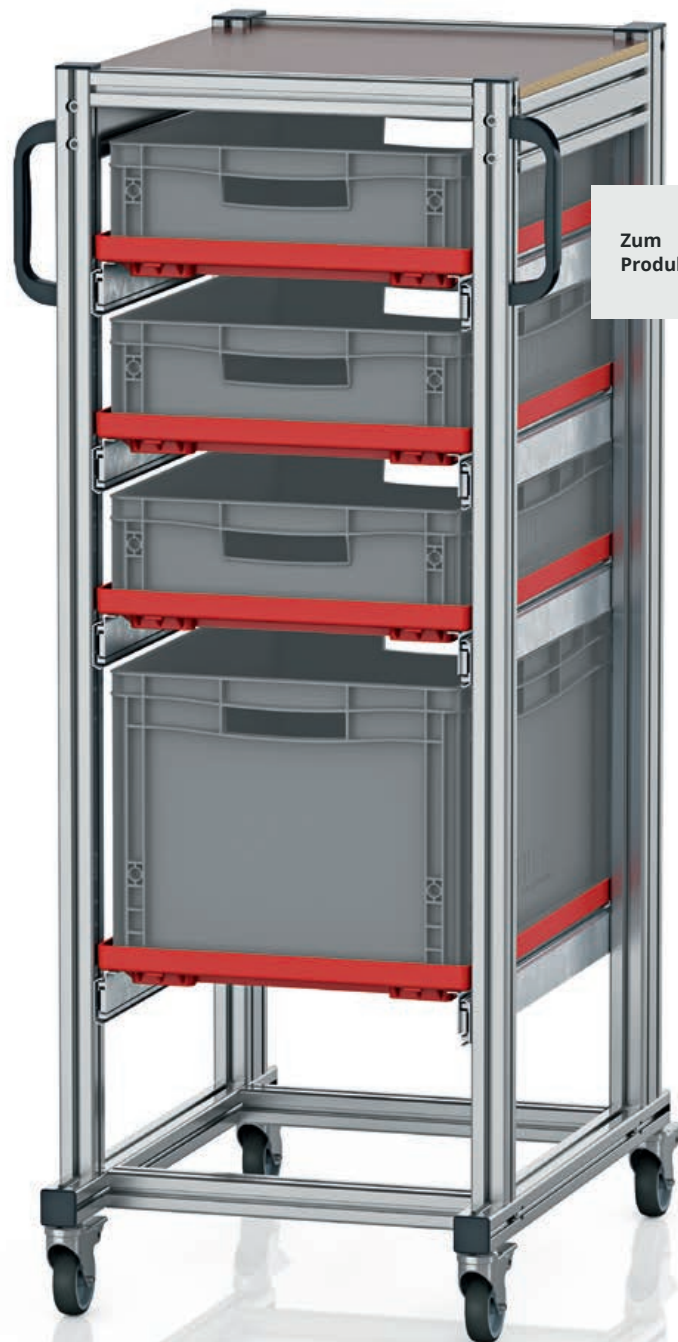

Zum
Produktvideo:



AB 1 STÜCK LIEFERBAR
keine Mindestabnahme

LIEFERUNG FREI HAUS
ab € 250 Bestellwert Netto

6

Mobile Ordnung

Der Systemwagen für Eurobehälter von AUER Packaging ist die ideale Lösung, wenn der Inhalt mehrerer Eurobehälter immer wieder an unterschiedlichen Arbeitsplätzen benötigt wird. Umständliches Umladen auf Paletten zum Transportieren und das Herumtragen von Hand fallen mit Hilfe dieses Systemwagens weg.

- Stabiles Aluminiumprofil
- Hohe Tragkraft
- Arretierbare Leichtlaufrollen
- Auch befüllt leicht zu rollen

» ESD Ausführung finden Sie auf Seite 210



SYSTEMWAGEN FÜR EUROBEHÄLTER 60 x 40 cm HÖHE 134 cm

	Außenmaße L x B x H (cm)	Artikel-Nr.	Ausführung	Ausstattung	Preis bei Einzelabnahme
1	72 x 50 x 135	SE 134 64 U.2	einseitig	5 x Vollauszug	€ 901,07
2	72 x 50 x 135	SE 134 6475.2	einseitig	6 x Vollauszug, 6 x EG 64/75 HG	€ 998,71
3	72 x 50 x 135	SE 134 6412.2	einseitig	5 x Vollauszug, 5 x EG 64/12	€ 939,38
4	72 x 50 x 135	SE 134 6417.2	einseitig	4 x Vollauszug, 4 x EG 64/17	€ 877,84
5	72 x 50 x 135	SE 134 6422.2	einseitig	3 x Vollauszug, 3 x EG 64/22	€ 814,06
6	72 x 50 x 135	SE 134 6432.2	einseitig	4 x Vollauszug, 3 x EG 64/12, 1 x EG 64/32	€ 878,73
7	72 x 50 x 135	SE 134 6442.2	einseitig	2 x Vollauszug, 2 x EG 64/42	€ 758,11

SYSTEMWAGEN FÜR EUROBEHÄLTER 60 x 40 cm HÖHE 200 cm

AB 1 STÜCK LIEFERBAR
keine Mindestabnahme

LIEFERUNG FREI HAUS
ab € 250 Bestellwert Netto

Zum
Produktvideo:



6



Mobile Ordnung im XL-Format

Der Systemwagen für Eurobehälter in 200 cm Höhe von AUER Packaging ist die ideale Lösung, wenn der Inhalt besonders vieler Eurobehälter immer wieder an unterschiedlichen Arbeitsplätzen benötigt wird. Umständliches Umladen auf Paletten zum Transportieren und das Herumtragen von Hand fallen mit Hilfe dieses Systemwagens weg.

- Stabiles Aluminiumprofil
- Hohe Tragkraft
- Arretierbare Leichtlaufrollen
- Auch befüllt leicht zu rollen



SYSTEMWAGEN FÜR EUROBEHÄLTER 60 x 40 cm HÖHE 200 cm

	Außenmaße L x B x H (cm)	Artikel-Nr.	Ausführung	Ausstattung	Preis bei Einzelabnahme
1	72 x 50 x 201	SE 200 64 U.2	einseitig	6 x Vollauszug	€ 994,59
2	72 x 50 x 201	SE 200 6475.2	einseitig	12 x Vollauszug, 12 x EG 64/75 HG	€ 1.424,00
3	72 x 50 x 201	SE 200 6412.2	einseitig	9 x Vollauszug, 9 x EG 64/12	€ 1.239,00
4	72 x 50 x 201	SE 200 6417.2	einseitig	7 x Vollauszug, 7 x EG 64/17	€ 1.115,00
5	72 x 50 x 201	SE 200 6422.2	einseitig	6 x Vollauszug, 6 x EG 64/22	€ 1.055,00
6	72 x 50 x 201	SE 200 643212.2	einseitig	7 x Vollauszug, 2 x EG 64/32, 5 x EG 64/12	€ 1.118,00
7	72 x 50 x 201	SE 200 644232.2	einseitig	4 x Vollauszug, 2 x EG 64/42, 2 x EG 64/32	€ 936,23

SYSTEMWAGEN FÜR EUROBEHÄLTER 80 x 60 cm HÖHE 134 cm

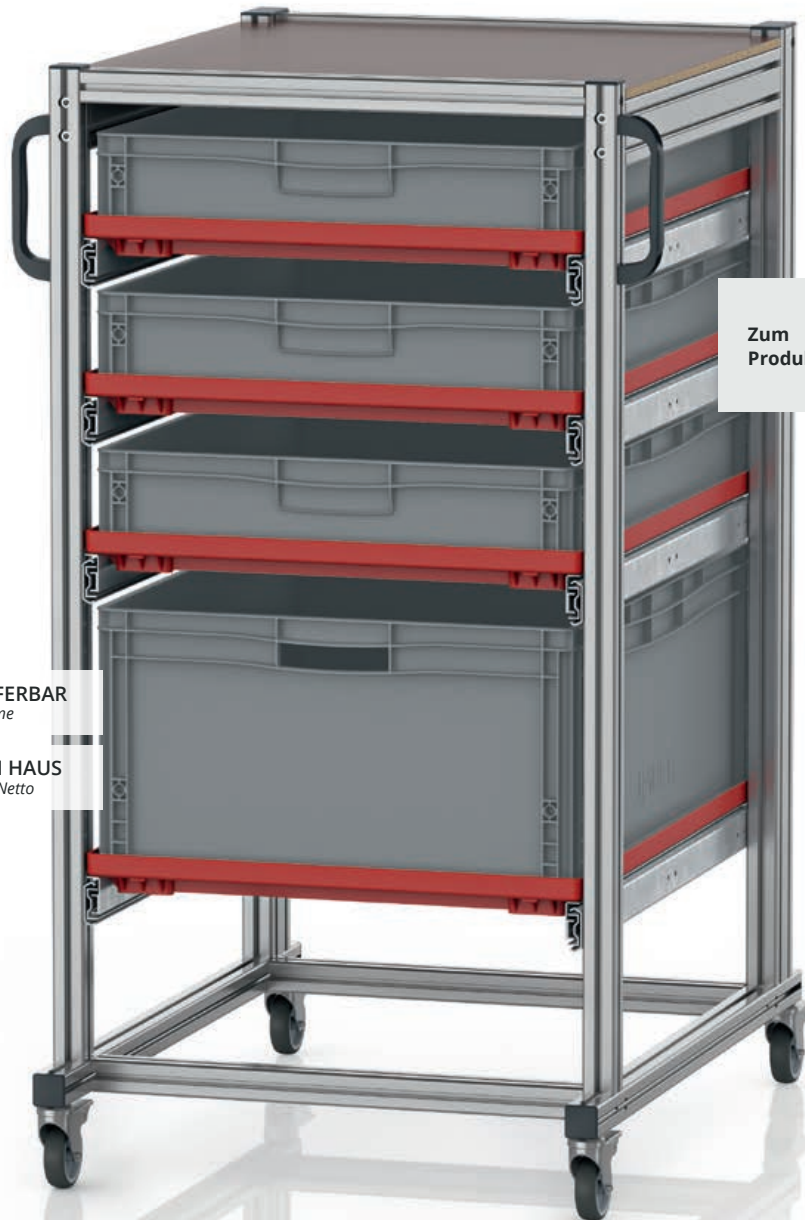

Zum
Produktvideo:



AB 1 STÜCK LIEFERBAR
keine Mindestabnahme

LIEFERUNG FREI HAUS
ab € 250 Bestellwert Netto

5

Mobile Ordnung mit großem Fassungsvermögen

Der Systemwagen für Eurobehälter von AUER Packaging ist die ideale Lösung, wenn der Inhalt großvolumiger Eurobehälter immer wieder an unterschiedlichen Arbeitsplätzen benötigt wird. Umständliches Umladen auf Paletten zum Transportieren und das Herumtragen von Hand fallen mit Hilfe dieses Systemwagens weg.

- Stabiles Aluminiumprofil
- Hohe Tragkraft
- Arretierbare Leichtlaufrollen
- Auch befüllt leicht zu rollen



SYSTEMWAGEN FÜR EUROBEHÄLTER 80 x 60 cm HÖHE 134 cm

	Außenmaße L x B x H (cm)	Artikel-Nr.	Ausführung	Ausstattung	Preis bei Einzelabnahme
1	70 x 94 x 134	SE 134 86 U	einseitig	5 x Vollauszug	€ 1.161,00
2	70 x 94 x 134	SE 134 8612	einseitig	5 x Vollauszug, 5 x EG 86/12 HG	€ 1.255,00
3	70 x 94 x 134	SE 134 8622	einseitig	3 x Vollauszug, 3 x EG 86/22	€ 1.076,00
4	70 x 94 x 134	SE 134 8642	einseitig	2 x Vollauszug, 2 x EG 86/42	€ 992,86
5	70 x 94 x 134	SE 134 863212	einseitig	4 x Vollauszug, 1 x EG 86/32, 3 x EG 86/12 HG	€ 1.166,00

SYSTEMWAGEN FÜR EUROBEHÄLTER 80 x 60 cm HÖHE 200 cm

AB 1 STÜCK LIEFERBAR
keine Mindestabnahme

LIEFERUNG FREI HAUS
ab € 250 Bestellwert Netto



Zum
Produktvideo:



4

Mobile Ordnung – XXL in Höhe und Fassungsvermögen

Der Systemwagen für Eurobehälter von AUER Packaging ist die ideale Lösung, wenn der Inhalt besonders vieler großvolumiger Eurobehälter immer wieder an unterschiedlichen Arbeitsplätzen benötigt wird. Umständliches Umladen auf Paletten zum Transportieren und das Herumtragen von Hand fallen mit Hilfe dieses Systemwagens weg.

- Stabiles Aluminiumprofil
- Hohe Tragkraft
- Arretierbare Leichtlaufrollen
- Auch befüllt leicht zu rollen



SYSTEMWAGEN FÜR EUROBEHÄLTER 80 x 60 cm HÖHE 200 cm

	Außenmaße L x B x H (cm)	Artikel-Nr.	Ausführung	Ausstattung	Preis bei Einzelabnahme
1	70 x 94 x 200	SE 200 86 U	einseitig	6 x Vollauszug	€ 1.274,00
2	70 x 94 x 200	SE 200 8612	einseitig	9 x Vollauszug, 9 x EG 86/12 HG	€ 1.677,00
3	70 x 94 x 200	SE 200 8622	einseitig	6 x Vollauszug, 6 x EG 86/22	€ 1.417,00
4	70 x 94 x 200	SE 200 863212	einseitig	7 x Vollauszug, 5 x EG 86/12 HG, 2 x EG 86/32	€ 1.499,00
5	70 x 94 x 200	SE 200 864232	einseitig	4 x Vollauszug, 2 x EG 86/42, 2 x EG 86/32	€ 1.237,00

SYSTEMWAGEN FÜR EUROBEHÄLTER 60 x 40 cm HÖHE 134 cm OHNE AUSZUG

AB 1 STÜCK LIEFERBAR
keine Mindestabnahme

LIEFERUNG FREI HAUS
ab € 250 Bestellwert Netto

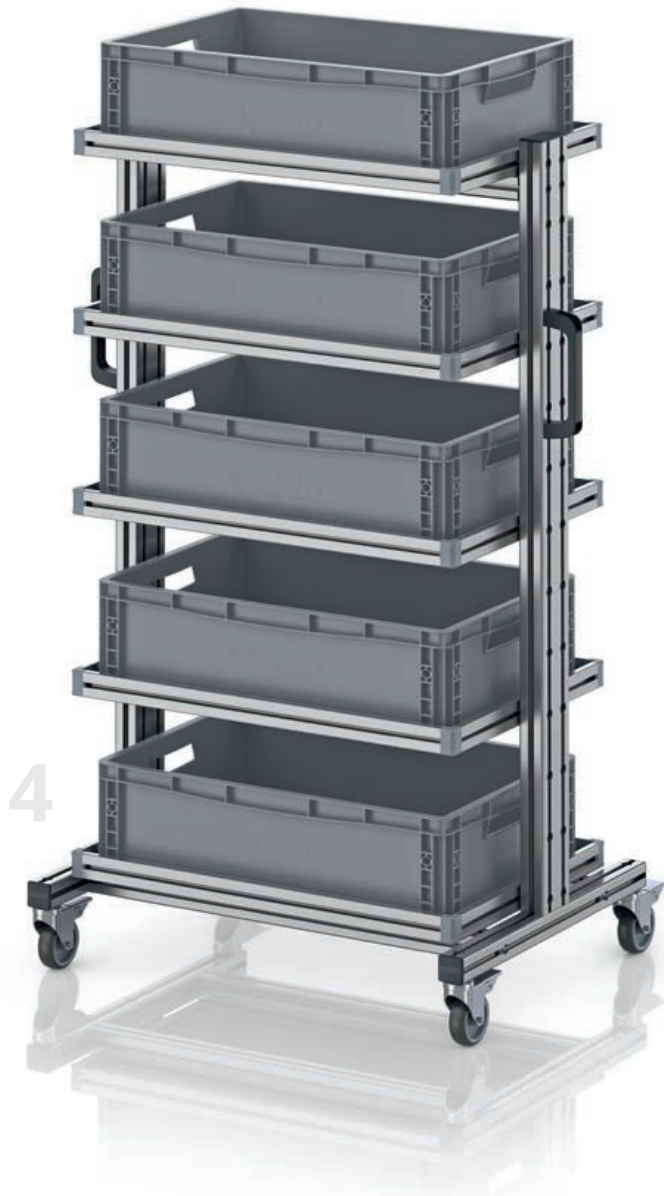

Mobil mit System

Die Eurobehälter Systemwagen ohne Auszug machen Ihre Eurobehälter mobil im gesamten Betrieb. Ein Tablar mit umlaufendem Rand fixiert die Behälter sicher an ihrer Position. Der Zugriff auf den Inhalt jedes Behälters kann von beiden Seiten des Systemwagens erfolgen.

- Stabiles Aluminiumprofil
- Hohe Tragkraft
- Arretierbare Leichtlaufrollen



SYSTEMWAGEN FÜR EUROBEHÄLTER 60 x 40 cm HÖHE 134 cm, OHNE AUSZUG

	Außenmaße L x B x H (cm)	Artikel-Nr.	Ausführung	Ausstattung	Preis/Stück auf Palette
1	83 x55 x135	EG SW 134-1 64 U	einseitig	4 x Tablar	€ 779,17
2	83 x55 x135	EG SW 134-1 6475	einseitig	5 x Tablar, 5 x EG 64/75	€ 852,78
3	83 x55 x135	EG SW 134-1 6412	einseitig	5 x Tablar, 5 x EG 64/12	€ 858,41
4	83 x55 x135	EG SW 134-1 6417	einseitig	5 x Tablar, 5 x EG 64/17	€ 864,09
5	83 x55 x135	EG SW 134-1 6422	einseitig	4 x Tablar, 4 x EG 64/22	€ 818,93
6	83 x55 x135	EG SW 134-1 6427	einseitig	3 x Tablar, 3 x EG 64/27	€ 773,59
7	83 x55 x135	EG SW 134-1 6432	einseitig	3 x Tablar, 3 x EG 64/32	€ 777,50
8	83 x55 x135	EG SW 134-1 6442	einseitig	3 x Tablar, 3 x EG 64/42	€ 786,67

SYSTEMWAGEN FÜR EUROBEHÄLTER 60 x 40 cm HÖHE 200 cm OHNE AUSZUG

AB 1 STÜCK LIEFERBAR
keine Mindestabnahme

LIEFERUNG FREI HAUS
ab € 250 Bestellwert Netto



Mobil mit System

Die Eurobehälter Systemwagen ohne Auszug machen Ihre Eurobehälter mobil im gesamten Betrieb. Ein Tablar mit umlaufendem Rand fixiert die Behälter sicher an ihrer Position. Der Zugriff auf den Inhalt jedes Behälters kann von beiden Seiten des Systemwagens erfolgen.

- Stabiles Aluminiumprofil
- Hohe Tragkraft
- Arretierbare Leichtlaufrollen

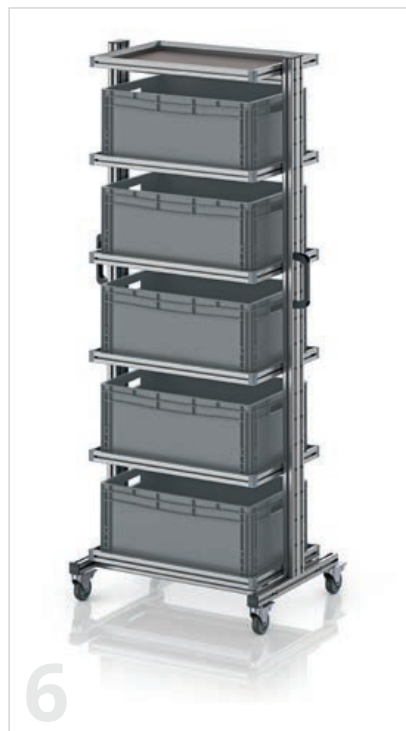
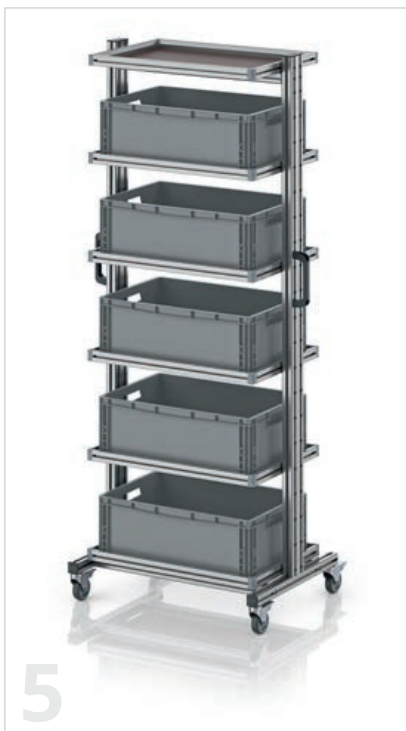

SYSTEMWAGEN FÜR EUROBEHÄLTER 60 x 40 cm HÖHE 200 cm, OHNE AUSZUG

	Außenmaße L x B x H (cm)	Artikel-Nr.	Ausführung	Ausstattung	Preis/Stück auf Palette
1	83 x55 x201	EG SW 200-1 64 U	einseitig	5 x Tablar	€ 933,48
2	83 x55 x201	EG SW 200-1 6475	einseitig	11 x Tablar, 11 x EG 64/75	€ 1.210,00
3	83 x55 x201	EG SW 200-1 6412	einseitig	7 x Tablar, 6 x EG 64/12	€ 1.062,00
4	83 x55 x201	EG SW 200-1 6417	einseitig	6 x Tablar, 5 x EG 64/17	€ 1.019,00
5	83 x55 x201	EG SW 200-1 6422	einseitig	6 x Tablar, 5 x EG 64/22	€ 1.025,00
6	83 x55 x201	EG SW 200-1 6427	einseitig	6 x Tablar, 5 x EG 64/27	€ 1.034,00
7	83 x55 x201	EG SW 200-1 6432	einseitig	5 x Tablar, 4 x EG 64/32	€ 985,83
8	83 x55 x201	EG SW 200-1 6442	einseitig	4 x Tablar, 3 x EG 64/42	€ 940,98

SYSTEMWAGEN FÜR EUROBEHÄLTER 80 x 60 cm HÖHE 134 cm OHNE AUSZUG

AB 1 STÜCK LIEFERBAR
keine Mindestabnahme

LIEFERUNG FREI HAUS
ab € 250 Bestellwert Netto



Mobil mit System

Die Eurobehälter Systemwagen ohne Auszug machen Ihre Eurobehälter mobil im gesamten Betrieb. Ein Tablar mit umlaufendem Rand fixiert die Behälter sicher an ihrer Position. Der Zugriff auf den Inhalt jedes Behälters kann von beiden Seiten des Systemwagens erfolgen.

- Stabiles Aluminiumprofil
- Hohe Tragkraft
- Arretierbare Leichtlaufrollen



SYSTEMWAGEN FÜR EUROBEHÄLTER 80 x 60 cm HÖHE 134 cm, OHNE AUSZUG

	Außenmaße L x B x H (cm)	Artikel-Nr.	Ausführung	Ausstattung	Preis/Stück auf Palette
1	103 x 65 x 135	EG SW 134-1 86 U	einseitig	4 x Tablar	€ 918,36
2	103 x 65 x 135	EG SW 134-1 8612	einseitig	5 x Tablar, 5 x EG 86/12 HG	€ 1.082,00
3	103 x 65 x 135	EG SW 134-1 8622	einseitig	4 x Tablar, 4 x EG 86/22	€ 1.014,00
4	103 x 65 x 135	EG SW 134-1 8632	einseitig	3 x Tablar, 3 x EG 86/32	€ 928,79
5	103 x 65 x 135	EG SW 134-1 8642	einseitig	3 x Tablar, 3 x EG 86/42	€ 948,53
6	103 x 65 x 135	EG SW 134-1 8652	einseitig	2 x Tablar, 2 x EG 86/52	€ 862,80

SYSTEMWAGEN FÜR EUROBEHÄLTER 80 x 60 cm HÖHE 200 cm OHNE AUSZUG

AB 1 STÜCK LIEFERBAR
keine Mindestabnahme

LIEFERUNG FREI HAUS
ab € 250 Bestellwert Netto

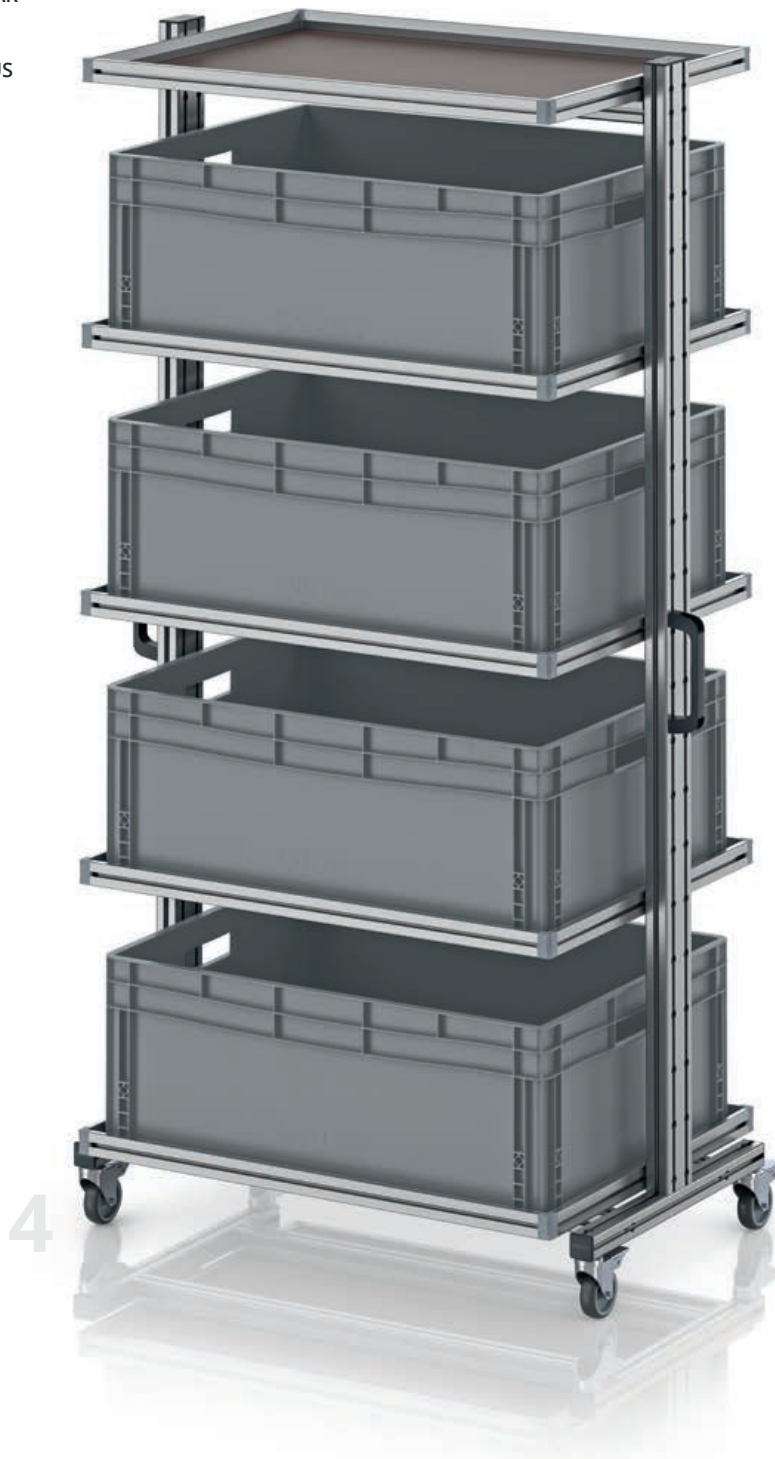

Mobil mit System

Die Eurobehälter Systemwagen ohne Auszug machen Ihre Eurobehälter mobil im gesamten Betrieb. Ein Tablar mit umlaufendem Rand fixiert die Behälter sicher an ihrer Position. Der Zugriff auf den Inhalt jedes Behälters kann von beiden Seiten des Systemwagens erfolgen.

- Stabiles Aluminiumprofil
- Hohe Tragkraft
- Arretierbare Leichtlaufrollen

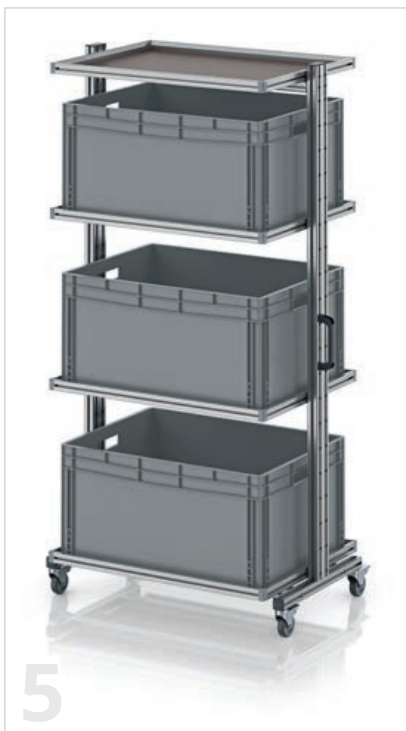
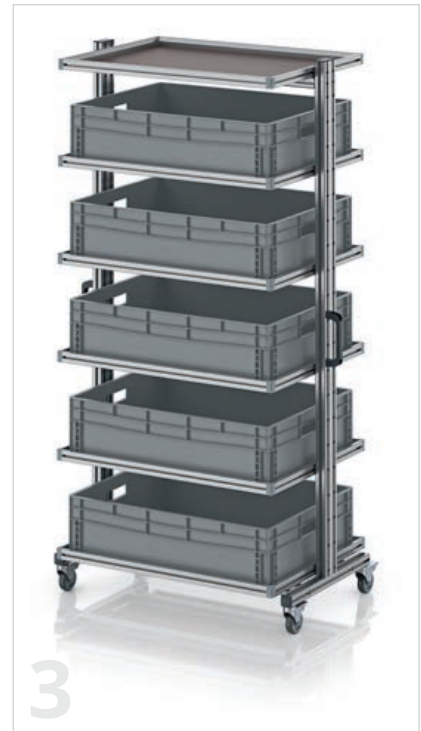

SYSTEMWAGEN FÜR EUROBEHÄLTER 80 x 60 cm HÖHE 200 cm, OHNE AUSZUG

	Außenmaße L x B x H (cm)	Artikel-Nr.	Ausführung	Ausstattung	Preis/Stück auf Palette
1	103 x 65 x 201	EG SW 200-1 86 U	einseitig	5 x Tablar	€ 1.102,00
2	103 x 65 x 201	EG SW 200-1 8612	einseitig	6 x Tablar, 6 x EG 86/12 HG	€ 1.284,00
3	103 x 65 x 201	EG SW 200-1 8622	einseitig	6 x Tablar, 5 x EG 86/22	€ 1.291,00
4	103 x 65 x 201	EG SW 200-1 8632	einseitig	5 x Tablar, 4 x EG 86/32	€ 1.209,00
5	103 x 65 x 201	EG SW 200-1 8642	einseitig	4 x Tablar, 3 x EG 86/42	€ 1.132,00
6	103 x 65 x 201	EG SW 200-1 8652	einseitig	3 x Tablar, 2 x EG 86/52	€ 1.046,00

SYSTEMWAGEN FÜR EUROBEHÄLTER 60 x 40 cm HÖHE 134 cm NEIGBAR

AB 1 STÜCK LIEFERBAR
keine Mindestabnahme

LIEFERUNG FREI HAUS
ab € 250 Bestellwert Netto



Komfortabel auf jeder Ebene

Bei den neigbaren Eurobehälter Systemwagen lassen sich fast alle Ebenen zum Anwender hin neigen. Das sorgt für einen besonders leichten Zugriff auf die Eurobehälter und maximalen Überblick. Ein Tablar mit umlaufendem Rand fixiert die Behälter sicher an ihrer Position. Die Neigung jeder Ebene kann zu beiden Seiten des Systemwagens hin erfolgen.

- Stabiles Aluminiumprofil
- Alle Ebenen außer untersten stufenlos neigbar
- Hohe Tragkraft
- Arretierbare Leichtlaufrollen



SYSTEMWAGEN FÜR EUROBEHÄLTER 60 x 40 cm HÖHE 134 cm, NEIGBAR

	Außenmaße L x B x H (cm)	Artikel-Nr.	Ausführung	Ausstattung	Preis/Stück auf Palette
1	83 x55 x135	EG SWN 134 64 U	einseitig	3 x Tablar neigbar, 1 x Tablar starr	€ 909,53
2	83 x55 x135	EG SWN 134 6475	einseitig	4 x Tablar neigbar, 1 x Tablar starr, 5 x EG 64/75 HG	€ 1.027,00
3	83 x55 x135	EG SWN 134 6412	einseitig	4 x Tablar neigbar, 1 x Tablar starr, 5 x EG 64/12	€ 1.033,00
4	83 x55 x135	EG SWN 134 6417	einseitig	3 x Tablar neigbar, 1 x Tablar starr, 4 x EG 64/17	€ 944,71
5	83 x55 x135	EG SWN 134 6422	einseitig	3 x Tablar neigbar, 1 x Tablar starr, 4 x EG 64/22	€ 949,29

SYSTEMWAGEN FÜR EUROBEHÄLTER 60 x 40 cm HÖHE 200 cm NEIGBAR

AB 1 STÜCK LIEFERBAR
keine Mindestabnahme

LIEFERUNG FREI HAUS
ab € 250 Bestellwert Netto

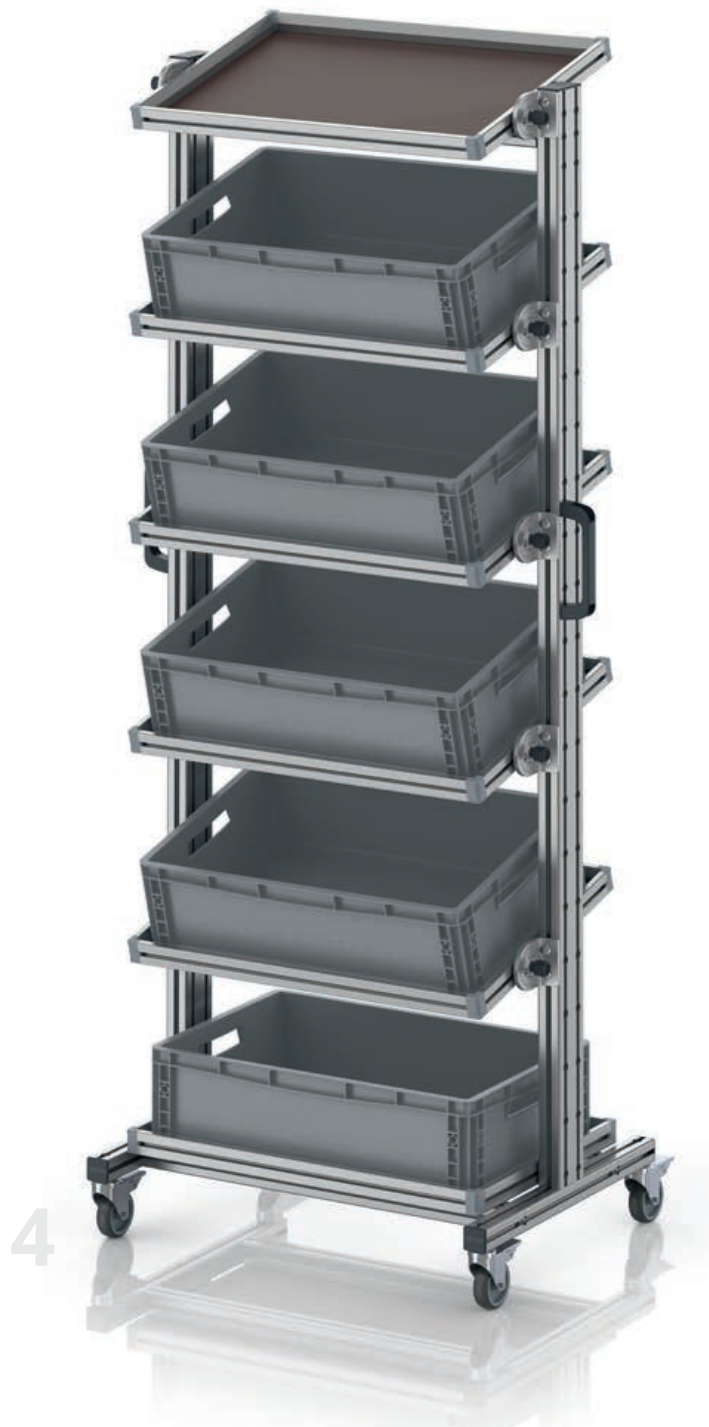

Komfortabel auf jeder Ebene

Bei den neigbaren Eurobehälter Systemwagen lassen sich fast alle Ebenen zum Anwender hin neigen. Das sorgt für einen besonders leichten Zugriff auf die Eurobehälter und maximalen Überblick. Ein Tablar mit umlaufendem Rand fixiert die Behälter sicher an ihrer Position. Die Neigung jeder Ebene kann zu beiden Seiten des Systemwagens hin erfolgen.

- Stabiles Aluminiumprofil
- Alle Ebenen außer untersten stufenlos neigbar
- Hohe Tragkraft
- Arretierbare Leichtlaufrollen



SYSTEMWAGEN FÜR EUROBEHÄLTER 60 x 40 cm HÖHE 200 cm, NEIGBAR

	Außenmaße L x B x H (cm)	Artikel-Nr.	Ausführung	Ausstattung	Preis/Stück auf Palette
1	83 x55 x201	EG SWN 200 64 U	einseitig	5 x Tablar neigbar, 1 x Tablar starr	€ 1.192,00
2	83 x55 x201	EG SWN 200 6475	einseitig	8 x Tablar neigbar, 1 x Tablar starr, 9 x EG 64/75 HG	€ 1.504,00
3	83 x55 x201	EG SWN 200 6412	einseitig	6 x Tablar neigbar, 1 x Tablar starr, 7 x EG 64/12	€ 1.330,00
4	83 x55 x201	EG SWN 200 6417	einseitig	5 x Tablar neigbar, 1 x Tablar starr, 5 x EG 64/12	€ 1.236,00
5	83 x55 x201	EG SWN 200 6422	einseitig	5 x Tablar neigbar, 1 x Tablar starr, 5 x EG 64/22	€ 1.242,00

SYSTEMWAGEN FÜR EUROBEHÄLTER 80 x 60 cm HÖHE 134 cm NEIGBAR

AB 1 STÜCK LIEFERBAR
keine Mindestabnahme

LIEFERUNG FREI HAUS
ab € 250 Bestellwert Netto



Komfortabel auf jeder Ebene

Bei den neigbaren Eurobehälter Systemwagen lassen sich fast alle Ebenen zum Anwender hin neigen. Das sorgt für einen besonders leichten Zugriff auf die Eurobehälter und maximalen Überblick. Ein Tablar mit umlaufendem Rand fixiert die Behälter sicher an ihrer Position. Die Neigung jeder Ebene kann zu beiden Seiten des Systemwagens hin erfolgen.

- Stabiles Aluminiumprofil
- Alle Ebenen außer untersten stufenlos neigbar
- Hohe Tragkraft
- Arretierbare Leichtlaufrollen



SYSTEMWAGEN FÜR EUROBEHÄLTER 80 x 60 cm HÖHE 134 cm, NEIGBAR

	Außenmaße L x B x H (cm)	Artikel-Nr.	Ausführung	Ausstattung	Preis/Stück auf Palette
1	83 x55 x135	EG SWN 134 86 U	einseitig	3 x Tablar neigbar, 1 x Tablar starr	€ 1.049,00
2	83 x55 x135	EG SWN 134 8612	einseitig	4 x Tablar neigbar, 1 x Tablar starr, 5 x EG 86/12 HG	€ 1.256,00
3	83 x55 x135	EG SWN 134 8622	einseitig	3 x Tablar neigbar, 1 x Tablar starr, 4 x EG 86/22	€ 1.145,00

SYSTEMWAGEN FÜR EUROBEHÄLTER 80 x 60 cm HÖHE 200 cm NEIGBAR

AB 1 STÜCK LIEFERBAR
keine Mindestabnahme

LIEFERUNG FREI HAUS
ab € 250 Bestellwert Netto

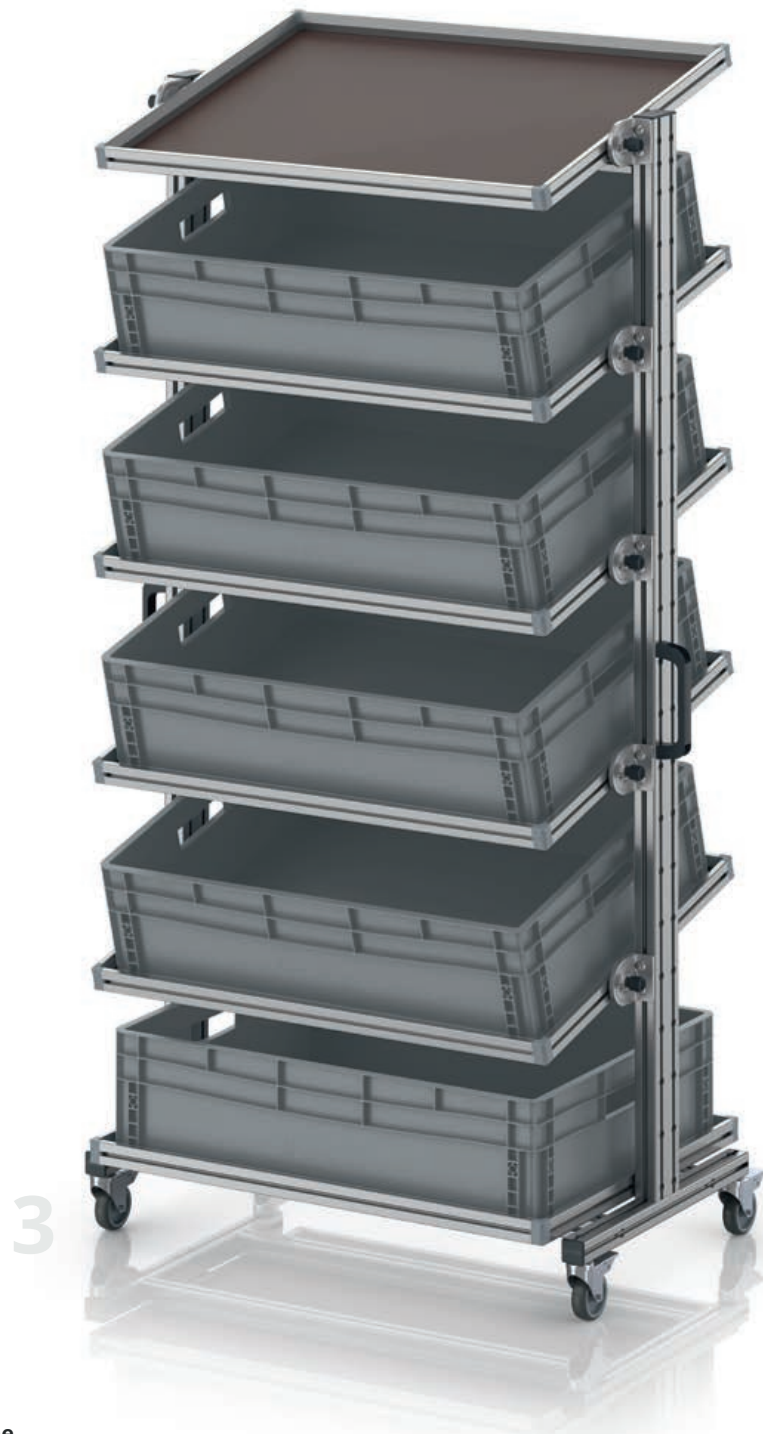

Komfortabel auf jeder Ebene

Bei den neigbaren Eurobehälter Systemwagen lassen sich fast alle Ebenen zum Anwender hin neigen. Das sorgt für einen besonders leichten Zugriff auf die Eurobehälter und maximalen Überblick. Ein Tablar mit umlaufendem Rand fixiert die Behälter sicher an ihrer Position. Die Neigung jeder Ebene kann zu beiden Seiten des Systemwagens hin erfolgen.

- Stabiles Aluminiumprofil
- Alle Ebenen außer untersten stufenlos neigbar
- Hohe Tragkraft
- Arretierbare Leichtlaufrollen



SYSTEMWAGEN FÜR EUROBEHÄLTER 80 x 60 cm HÖHE 200 cm, NEIGBAR

	Außenmaße L x B x H (cm)	Artikel-Nr.	Ausführung	Ausstattung	Preis/Stück auf Palette
1	103 x65 x201	EG SWN 200 86 U	einseitig	5 x Tablar neigbar, 1 x Tablar starr	€ 1.389,00
2	103 x65 x201	EG SWN 200 8612	einseitig	6 x Tablar neigbar, 1 x Tablar starr, 7 x EG 86/12 HG	€ 1.633,00
3	103 x65 x201	EG SWN 200 8622	einseitig	5 x Tablar neigbar, 1 x Tablar starr, 5 x EG 86/22	€ 1.508,00

SYSTEMWAGEN IM PALETTENFORMAT

AB 1 STÜCK LIEFERBAR
keine Mindestabnahme

LIEFERUNG FREI HAUS
ab € 250 Bestellwert Netto



Roller im Großformat

Wenn es darum geht, auf jeder Ebene möglichst viel unterzubringen, sind die Systemwagen im Palettenformat unschlagbar. Die großen Tablare im Euro- und Industriepalettenformat sind mit einem umlaufenden Sicherungsrand versehen. Auf ihren Leichtlaufrollen bringen die Systemwagen alles, was Sie zum effektiven Arbeiten benötigen, genau dorthin, wo es gebraucht wird.

- Maximale Nutzfläche auf jeder Ebene
- Stabiles Aluminiumprofil
- Hohe Tragkraft
- Arretierbare Leichtlaufrollen



SYSTEMWAGEN IM PALETTENFORMAT

	Außenmaße L x B x H (cm)	Artikel-Nr.	Ausstattung	Preis/Stück auf Palette
1	130 x 106 x 135	EG SW 134 1208 U	4 x Tablar	€ 1.518,00
2	130 x 106 x 135	EG SW 134 1208-6412	6 x Tablar, 24 x EG 64/12	€ 2.269,00
3	130 x 106 x 135	EG SW 134 1208-6417	5 x Tablar, 20 x EG 64/17	€ 2.075,00
4	130 x 106 x 135	EG SW 134 1208-6422	4 x Tablar, 16 x EG 64/22	€ 1.872,00
5	130 x 126 x 135	EG SW 134 1210 U	4 x Tablar	€ 1.538,00
6	130 x 126 x 135	EG SW 134 1210-6412	6 x Tablar, 30 x EG 64/12	€ 2.335,00
7	130 x 126 x 135	EG SW 134 1210-6417	5 x Tablar, 25 x EG 64/17	€ 2.139,00
8	130 x 126 x 135	EG SW 134 1210-6422	4 x Tablar, 20 x EG 64/22	€ 1.932,00

ESD-PRODUKTE

Sicher vor Aufladung





ESD-EUROBEHÄLTER

AB 1 STÜCK LIEFERBAR
keine Mindestabnahme

LIEFERUNG FREI HAUS
ab € 250 Bestellwert Netto



VERSANDFERTIG **24h** **
innerhalb



Antistatisch nach Maß

Der ESD-Eurobehälter von AUER Packaging wird aus einem elektrischleitfähigen Kunststoff hergestellt und ist daher besonders für die sichere Lagerung und den Transport von elektronischer Ware geeignet.

- Elektrisch leitfähiges Material
- Alle gängigen Euroformate
- Auch mit Deckel stapelbar
- Besonders robust

ESD-EUROBEHÄLTER

RAL 9017

Außenmaße L x B x H (cm)	Artikel-Nr.	Preis bei Einzelabnahme	Stück auf Palette	Preis/Stück auf Palette
20 x 15 x 12,0	ESD EG 21512 HG	€ 2,83	760	€ 2,18
30 x 20 x 12,0	ESD EG 32/12 HG	€ 4,00	380	€ 3,08
30 x 20 x 17,0	ESD EG 32/17 HG	€ 4,75	260	€ 3,66
40 x 30 x 7,5	ESD EG 43/75 HG	€ 5,06	330	€ 3,89
40 x 30 x 12,0	ESD EG 43/12 HG	€ 6,34	190	€ 4,88
40 x 30 x 17,0	ESD EG 43/17 HG	€ 7,55	130	€ 5,81
40 x 30 x 22,0	ESD EG 43/22 HG	€ 8,89	140	€ 6,84
40 x 30 x 27,0	ESD EG 43/27 HG	€ 10,30	80	€ 7,92
40 x 30 x 32,0	ESD EG 43/32 HG	€ 11,45	70	€ 8,81
60 x 40 x 7,5	ESD EG 64/75 HG	€ 8,70	165	€ 6,69
60 x 40 x 12,0	ESD EG 64/12 HG	€ 10,80	95	€ 8,31
60 x 40 x 17,0	ESD EG 64/17 HG	€ 13,02	65	€ 10,02
60 x 40 x 22,0	ESD EG 64/22 HG	€ 14,57	50	€ 11,21
60 x 40 x 27,0	ESD EG 64/27 HG	€ 17,17	40	€ 13,21
60 x 40 x 32,0	ESD EG 64/32 HG	€ 17,09	45	€ 13,15
60 x 40 x 42,0	ESD EG 64/42 HG	€ 22,76	25	€ 17,51
80 x 60 x 12,0	ESD EG 86/12 HG	€ 27,01	34	€ 20,78
80 x 60 x 22,0	ESD EG 86/22 HG	€ 34,04	20	€ 26,18
80 x 60 x 32,0	ESD EG 86/32 HG	€ 41,83	12	€ 32,18
80 x 60 x 42,0	ESD EG 86/42 HG	€ 47,24	14	€ 36,34
80 x 60 x 52,0	ESD EG 86/52 HG	€ 56,47	12	€ 43,44



***) Nur bei Bestellungen über den Webshop. Der Versand erfolgt nur werktags, sofern die Ware auf Lager ist. Verfügbarkeit und tagesaktuelle Versandzeiten finden Sie im Onlineshop.

ESD-EUROBEHÄLTER MIT SCHARNIERDECKEL

VERSANDFERTIG **24h**^{**}
innerhalb



AB 1 STÜCK LIEFERBAR
keine Mindestabnahme

LIEFERUNG FREI HAUS
ab € 250 Bestellwert Netto



Rundum geschützt

Der ESD-Eurobehälter mit Scharnierdeckel von AUER Packaging bietet dem Inhalt zusätzlichen Schutz. Der Deckel sowie die Scharniere sind aus dem gleichen antistatischen Material wie der Behälter gefertigt. Elektrostatische Aufladungen werden verhindert und bereits vorhandene Aufladungen zuverlässig abgeleitet.

- Elektrisch leitfähiges Material
- Alle gängigen Euroformate
- Stapelbar
- Stabile Scharniere

ESD-EUROBEHÄLTER MIT SCHARNIERDECKEL

RAL 9017

Außenmaße L x B x H (cm)	Artikel-Nr.	Preis bei Einzelabnahme	Stück auf Palette	Preis/Stück auf Palette
20 x 15 x 13,5	ESD ED 21512 HG	€ 7,38	640	€ 5,68
30 x 20 x 13,5	ESD ED 32/12 HG	€ 7,53	320	€ 5,79
30 x 20 x 18,5	ESD ED 32/17 HG	€ 8,39	240	€ 6,46
40 x 30 x 9,0	ESD ED 43/75 HG	€ 14,29	270	€ 10,99
40 x 30 x 13,5	ESD ED 43/12 HG	€ 15,51	160	€ 11,93
40 x 30 x 18,5	ESD ED 43/17 HG	€ 16,24	120	€ 12,49
40 x 30 x 23,5	ESD ED 43/22 HG	€ 16,89	90	€ 12,99
40 x 30 x 28,5	ESD ED 43/27 HG	€ 17,69	70	€ 13,61
40 x 30 x 33,5	ESD ED 43/32 HG	€ 18,58	60	€ 14,29
60 x 40 x 9,0	ESD ED 64/75 HG	€ 21,66	130	€ 16,66
60 x 40 x 13,5	ESD ED 64/12 HG	€ 22,37	85	€ 17,21
60 x 40 x 18,5	ESD ED 64/17 HG	€ 23,06	60	€ 17,74
60 x 40 x 23,5	ESD ED 64/22 HG	€ 23,97	45	€ 18,44
60 x 40 x 28,5	ESD ED 64/27 HG	€ 25,40	35	€ 19,54
60 x 40 x 33,5	ESD ED 64/32 HG	€ 26,29	30	€ 20,22
60 x 40 x 43,5	ESD ED 64/42 HG	€ 30,79	25	€ 23,69
80 x 60 x 14,0	ESD ED 86/12 HG	€ 63,51	34	€ 48,85
80 x 60 x 23,5	ESD ED 86/22 HG	€ 68,59	18	€ 52,76
80 x 60 x 33,5	ESD ED 86/32 HG	€ 73,14	12	€ 56,26
80 x 60 x 43,5	ESD ED 86/42 HG	€ 77,36	10	€ 59,51
80 x 60 x 54,0	ESD ED 86/52 HG	€ 82,01	8	€ 63,09



***) Nur bei Bestellungen über den Webshop. Der Versand erfolgt nur werktags, sofern die Ware auf Lager ist. Verfügbarkeit und tagesaktuelle Versandzeiten finden Sie im Onlineshop.

ESD-SICHTLAGERKÄSTEN SK

VERSANDFERTIG **24h** 
innerhalb

AB 1 STÜCK LIEFERBAR
keine Mindestabnahme

LIEFERUNG FREI HAUS
ab € 250 Bestellwert Netto

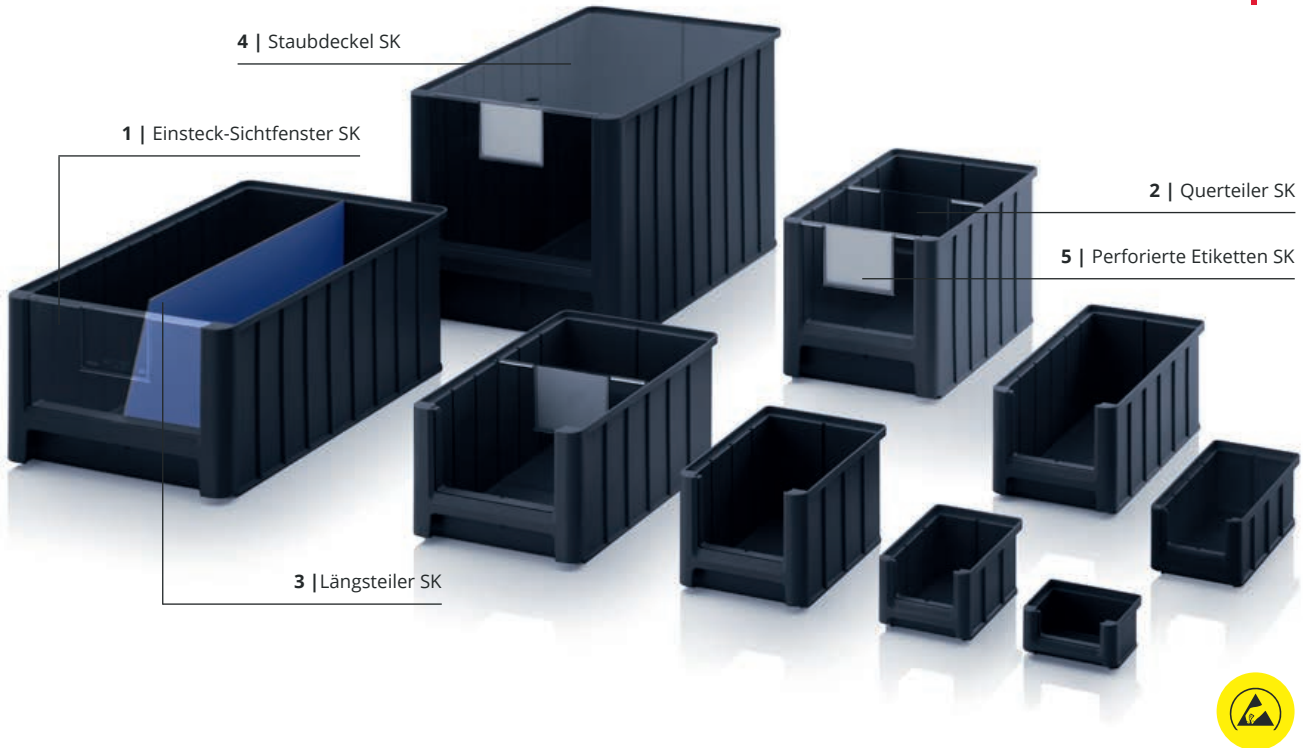

Antistatische Funktionalität

Der ESD-Sichtlagerkasten SK von AUER Packaging zeichnet sich durch maximale Flexibilität und Funktionalität aus. Er kann durch verschiedene Einsätze unterteilt und mit Sichtfenstern sowie einem Staubdeckel versehen werden. Als elektrisch leitfähiger Sichtlagerkasten ist der Behälter für die Lagerung von Elektronik-Komponenten optimiert.

- Elektrisch leitfähiges Material
- Sehr stabile Ausführung
- Viel Platz für Inhalt
- Stapelbar

ESD-SICHTLAGERKÄSTEN SK

RAL 9017

Außenmaße L x B x H (cm)	Artikel-Nr.	Sicht-/Entnahme- öffnung B x H (cm)	Preis bei Einzelabnahme	Stück auf Palette	Preis/Stück auf Palette
8,5 x 10,2 x 5,0	ESD SK 1	6,8 x 2,7	€ 2,32	6150	€ 1,78
16,0 x 10,2 x 7,5	ESD SK 2	6,8 x 4,1	€ 2,78	2000	€ 2,14
22,0 x 10,2 x 7,5	ESD SK 2L	6,8 x 4,1	€ 2,99	1240	€ 2,30
22,5 x 15,0 x 12,5	ESD SK 3	10,2 x 7,6	€ 3,85	576	€ 2,96
32,5 x 15,0 x 12,5	ESD SK 3L	10,2 x 7,6	€ 4,49	378	€ 3,46
35,0 x 21,0 x 15,0	ESD SK 4	15,2 x 9,2	€ 5,87	210	€ 4,51
35,0 x 21,0 x 20,0	ESD SK 4H	15,2 x 12,6	€ 6,81	154	€ 5,24
50,0 x 31,0 x 20,0	ESD SK 5	24,0 x 12,6	€ 10,17	77	€ 7,82
50,0 x 31,0 x 30,0	ESD SK 5H	24,0 x 19,5	€ 13,19	49	€ 10,14



***) Nur bei Bestellungen über den Webshop. Der Versand erfolgt nur werktags, sofern die Ware auf Lager ist. Verfügbarkeit und tagesaktuelle Versandzeiten finden Sie im Onlineshop.

1 | EINSTECK-SICHTFENSTER SK

Glasklar

Artikel-Nr.	Passend für	Preis bei Einzelabnahme	Stück auf Palette	Preis/Stück auf Palette
ES 1	SK 1	€ 0,31	73600	€ 0,24
ES 2	SK 2, SK 2L	€ 0,33	37760	€ 0,26
ES 3	SK 3, SK 3L	€ 0,40	14400	€ 0,31
ES 4	SK 4	€ 0,70	7680	€ 0,54
ES 4H	SK 4H	€ 0,71	8400	€ 0,55
ES 5	SK 5	€ 1,43	3840	€ 1,10
ES 5H	SK 5H	€ 1,59	3360	€ 1,22



- Schützt vor Beschädigung und Verschmutzung
- Mit Etikettenfeld
- Aus glasklarem Kunststoff

2 | QUERTEILER SK

Glasklar

Artikel-Nr.	Passend für	Preis bei Einzelabnahme	Stück auf Palette	Preis/Stück auf Palette
QT 2	SK 2, SK 2L	€ 0,36	23040	€ 0,27
QT 3	SK 3, SK 3L	€ 0,46	7680	€ 0,36
QT 4	SK 4	€ 0,72	6000	€ 0,55
QT 4H	SK 4H	€ 0,90	5040	€ 0,69
QT 5	SK 5	€ 1,57	3600	€ 1,21
QT 5H	SK 5H	€ 2,27	1920	€ 1,75



- Mit Etikettenfeld
- Aus glasklarem Kunststoff
- Verstellbar in 50 mm Schritten
- Fester Halt

3 | LÄNGSTEILER SK

RAL 5015

Artikel-Nr.	Passend für	Preis bei Einzelabnahme	Stück auf Palette	Preis/Stück auf Palette
LT 2	SK 2	€ 2,27	1000	€ 1,75
LT 2L	SK 2L	€ 2,54	1000	€ 1,96
LT 3	SK 3	€ 3,25	1000	€ 2,50
LT 3L	SK 3L	€ 4,03	1000	€ 3,10
LT 4	SK 4	€ 5,59	1000	€ 4,30
LT 4H	SK 4H	€ 7,32	1000	€ 5,63
LT 5	SK 5	€ 9,21	1000	€ 7,09
LT 5H	SK 5H	€ 12,82	1000	€ 9,86

- Zur Einteilung in Längsrichtung
- Bessere Übersicht
- Aus blau beschichtetem Spezialkunststoff

4 | STAUBDECKEL SK

Glasklar

Artikel-Nr.	Passend für	Preis bei Einzelabnahme	Stück auf Palette	Preis/Stück auf Palette
SD 1	SK 1	€ 1,88	1000	€ 1,45
SD 2	SK 2	€ 2,17	1000	€ 1,67
SD 2L	SK 2L	€ 2,66	1000	€ 2,05
SD 3	SK 3	€ 3,25	1000	€ 2,50
SD 3L	SK 3L	€ 3,44	1000	€ 2,65
SD 4	SK 4, SK 4H	€ 3,73	1000	€ 2,87
SD 5	SK 5, SK 5H	€ 4,67	1000	€ 3,59



- Schützt vor Beschädigung und Verschmutzung
- Mit Griffloch für leichtere Entnahme
- Aus glasklarem Plexiglas

5 | PERFORIERTE ETIKETTEN SK

RAL 9016

Artikel-Nr.	Passend für	Anzahl Etiketten je Pack	1 – 9 je Stück	ab 10 je Stück
PE SK 1	SK 1	900	€ 27,42	€ 21,11
PE SK 2	SK 2, SK 2L	450	€ 27,42	€ 21,11
PE SK 3	SK 3, SK 3L	150	€ 27,42	€ 21,11
PE SK 4	SK 4, SK 4H	150	€ 27,42	€ 21,11
PE SK 5	SK 5, SK 5H	150	€ 27,42	€ 21,11

- Vorperforierte Etiketten
- 140 g/qm
- Injekt- und Laserdruck-geeignet

ESD-REGAL- UND MATERIALFLUSSKÄSTEN

AB 1 STÜCK LIEFERBAR
keine Mindestabnahme

LIEFERUNG FREI HAUS
ab € 250 Bestellwert Netto

VERSANDFERTIG 24h**
innerhalb

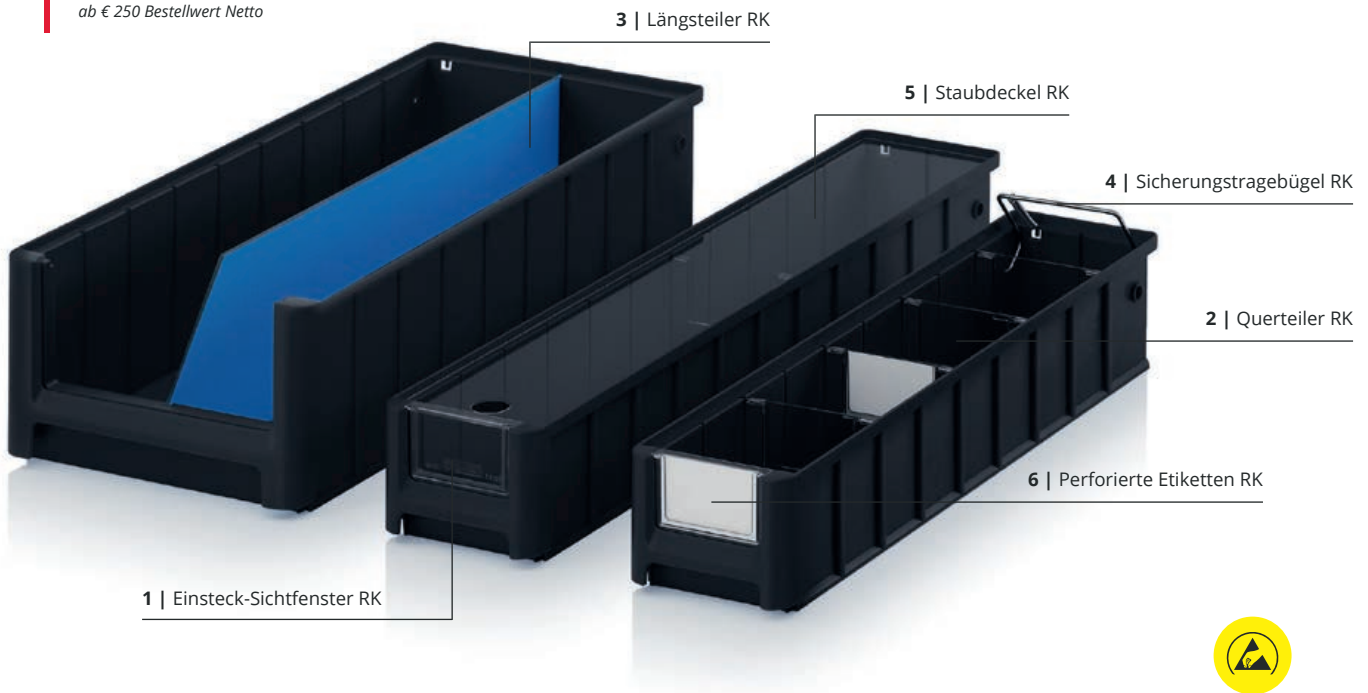

Antistatische Kleinteileordnung

Der ESD-Regal- und Materialflusskasten von AUER Packaging fügt sich optimal in den AUER Systemwagen ein und ist für Regaltiefen von 30 cm bis 60 cm bestellbar. Für einen perfekten Überblick sorgen zusätzlich Sichtfenster, Quer- und Längsteiler, Staubdeckel und Etiketten. Als elektrisch-leitfähige Box eignet sie sich bestens für die Lagerung von elektronischen Komponenten.

- Elektrisch leitfähiges Material
- Sehr stabile Ausführung
- Breites Zubehör
- Stapelbar



ESD-REGAL- UND MATERIALFLUSSKÄSTEN

RAL 9017

Außenmaße L x B x H (cm)	Artikel-Nr.	Für Regaltiefe (cm)	Sicht-/Entnahmeöffnung B x H (cm)	Preis bei Einzelabnahme	Stück pro Palette	Preis/Stück auf Palette
30 x 11,7 x 9	ESD RK 3109	30	7,6 x 4,7	€ 2,46	832	€ 1,89
30 x 15,6 x 9	ESD RK 31509	30	10,7 x 4,7	€ 2,73	624	€ 2,10
30 x 23,4 x 9	ESD RK 3209	30	17,6 x 4,7	€ 3,56	416	€ 2,74
30 x 23,4 x 14	ESD RK 3214	30	17,6 x 8,7	€ 4,36	256	€ 3,36
40 x 11,7 x 9	ESD RK 4109	40	7,6 x 4,7	€ 2,98	624	€ 2,29
40 x 15,6 x 9	ESD RK 41509	40	10,7 x 4,7	€ 3,37	468	€ 2,59
40 x 23,4 x 9	ESD RK 4209	40	17,6 x 4,7	€ 3,99	312	€ 3,07
40 x 23,4 x 14	ESD RK 4214	40	17,6 x 8,7	€ 5,13	192	€ 3,94
50 x 11,7 x 9	ESD RK 5109	50	7,6 x 4,7	€ 3,47	520	€ 2,67
50 x 15,6 x 9	ESD RK 51509	50	10,7 x 4,7	€ 3,95	364	€ 3,04
50 x 23,4 x 9	ESD RK 5209	50	17,6 x 4,7	€ 4,82	260	€ 3,71
50 x 23,4 x 14	ESD RK 5214	50	17,6 x 8,7	€ 6,44	160	€ 4,95
60 x 11,7 x 9	ESD RK 6109	60	7,6 x 4,7	€ 4,07	416	€ 3,13
60 x 15,6 x 9	ESD RK 61509	60	10,7 x 4,7	€ 4,74	312	€ 3,65
60 x 23,4 x 9	ESD RK 6209	60	17,6 x 4,7	€ 5,78	208	€ 4,45
60 x 23,4 x 14	ESD RK 6214	60	17,6 x 8,7	€ 7,35	128	€ 5,65



***) Nur bei Bestellungen über den Webshop. Der Versand erfolgt nur werktags, sofern die Ware auf Lager ist. Verfügbarkeit und tagesaktuelle Versandzeiten finden Sie im Onlineshop.

ZUBEHÖR REGAL- UND MATERIALFLUSSKÄSTEN

1 | EINSTECK-SICHTFENSTER RK

Glasklar

Artikel-Nr.	Passend für	Preis bei Einzelabnahme	Stück auf Palette	Preis/Stück auf Palette
ES 109	RK 3109, RK 4109, RK 5109, RK 6109	€ 0,43	34560	€ 0,33
ES 1509	RK 31509, RK 41509, RK 51509, RK 61509	€ 0,33	19200	€ 0,25
ES 209	RK 3209, RK 4209, RK 5209, RK 6209	€ 0,48	14400	€ 0,37
ES 214	RK 3214, RK 4214, RK 5214, RK 6214	€ 0,61	7200	€ 0,47

- Schützt vor Beschädigung und Verschmutzung
- Mit Etikettenfeld
- Aus glasklarem Kunststoff

2 | QUERTEILER RK

Glasklar

Artikel-Nr.	Passend für	Preis bei Einzelabnahme	Stück auf Palette	Preis/Stück auf Palette
QT 109	RK 3109, RK 4109, RK 5109, RK 6109	€ 0,47	21600	€ 0,36
QT 1509	RK 31509, RK 41509, RK 51509, RK 61509	€ 0,56	15360	€ 0,43
QT 209	RK 3209, RK 4209, RK 5209, RK 6209	€ 0,61	8640	€ 0,47
QT 214	RK 3214, RK 4214, RK 5214, RK 6214	€ 0,82	6480	€ 0,63

- Mit Etikettenfeld
- Aus glasklarem Kunststoff
- Verstellbar in 50 mm Schritten
- Fester Halt

3 | LÄNGSTEILER RK

RAL 5015

Artikel-Nr.	Passend für	Preis bei Einzelabnahme	Stück auf Palette	Preis/Stück auf Palette
LT 309	RK 3109, RK 31509, RK 3209	€ 3,40	1000	€ 2,62
LT 314	RK 3214	€ 4,38	1000	€ 3,37
LT 409	RK 4109, RK 41509, RK 4209	€ 4,53	1000	€ 3,49
LT 414	RK 4214	€ 5,86	1000	€ 4,51
LT 509	RK 5109, RK 51509, RK 5209	€ 5,68	1000	€ 4,37
LT 514	RK 5214	€ 7,36	1000	€ 5,66
LT 609	RK 6109, RK 61509, RK 6209	€ 6,81	1000	€ 5,24
LT 614	RK 6214	€ 8,84	1000	€ 6,80

- Zur Einteilung in Längsrichtung
- Bessere Übersicht
- Aus blau beschichtetem Spezialkunststoff

4 | SICHERUNGSTRAGEBÜGEL RK

Artikel-Nr.	Passend für	Preis bei Einzelabnahme	Stück auf Palette	Preis/Stück auf Palette
SB 117	RK 3109, RK 4109, RK 5109, RK 6109	€ 1,89	500	€ 1,46
SB 156	RK 31509, RK 41509, RK 51509, RK 61509	€ 1,91	500	€ 1,47
SB 234	RK 3209, RK 4209, RK 5209, RK 6209, RK 3214, RK 4214, RK 5214, RK 6214	€ 1,93	500	€ 1,49

- Hält Kasten bei Schrägstellung
- Dient als Tragegriff
- Verzinkter Stahl
- Bügel senkt sich automatisch beim Stapeln und Einschieben ins Regal

5 | STAUBDECKEL RK

Glasklar

Artikel-Nr.	Passend für	Preis bei Einzelabnahme	Stück auf Palette	Preis/Stück auf Palette
SD 3117	RK 3109	€ 2,08	500	€ 1,60
SD 3156	RK 31509	€ 2,39	500	€ 1,84
SD 3234	RK 3209, RK 3214	€ 2,94	500	€ 2,26
SD 4117	RK 4109	€ 2,39	500	€ 1,84
SD 4156	RK 41509	€ 2,72	500	€ 2,09
SD 4234	RK 4209, RK 4214	€ 3,58	500	€ 2,75
SD 5117	RK 5109	€ 2,61	500	€ 2,01
SD 5156	RK 51509	€ 3,15	500	€ 2,42
SD 5234	RK 5209, RK 5214	€ 4,11	500	€ 3,16
SD 6117	RK 6109	€ 2,94	500	€ 2,26
SD 6156	RK 61509	€ 3,58	500	€ 2,75
SD 6234	RK 6209, RK 6214	€ 4,76	500	€ 3,66

- Schützt vor Beschädigung und Verschmutzung
- Mit Griffloch für leichtere Entnahme
- Aus glasklarem Plexiglas

6 | PERFORIERTE ETIKETTEN RK

RAL 9016

Artikel-Nr.	Passend für	Anzahl Etiketten je Pack	1 – 9 je Stück	ab 10 je Stück
QT PE 109	QT 109	300	€ 27,72	€ 21,40
ES PE 109	ES 109	300	€ 27,70	€ 21,38
QT PE 1509	QT 1509	300	€ 27,72	€ 21,40
ES PE 1509	ES 1509	300	€ 27,70	€ 21,38
QT PE 209	QT 209	150	€ 27,72	€ 21,40
ES PE 209	ES 209	150	€ 27,70	€ 21,38
QT PE 214	QT 214	75	€ 27,72	€ 21,40
ES PE 214	ES 214	75	€ 27,70	€ 21,38

- Vorperforierte Etiketten
- 140 g/qm
- Injekt- und Laserdruck-geeignet

ESD-SCHUBLADENBEHÄLTER KOMPLETTSYSTEM

AB 1 STÜCK LIEFERBAR
keine Mindestabnahme

LIEFERUNG FREI HAUS
ab € 250 Bestellwert Netto



1 | ESD SB-S2+

2 | ESD SB-S1



Stets zur Stelle

Der ESD-Schubladenbehälter von AUER Packaging nimmt dank seiner robusten Modulbauweise eine Vielzahl an Teilen auf. Das spezielle, elektrisch-leitfähige Material schützt zuverlässig vor elektrischer Aufladung. Das Komplettsystem besteht aus einem Transportoller und Schubladenbehälter, zwei Schubladenhaltern sowie sechs Schubladen.

- Elektrisch leitfähiges Material
- Als Einzelkomponenten erhältlich
- 12 Einschubnuten für Schubladen
- 2-12 Schubladen je Behälter

ESD-SCHUBLADENBEHÄLTER KOMPLETTSYSTEM

RAL 9017

Artikel-Nr.	Ausstattung	Preis bei Einzelabnahme	Stück auf Palette	Preis/Stück auf Palette
1 ESD SB.S2+	2 x ESD SB.42 bestückt mit: 2 x ESD SB.H, 2 x ESD W24-t, 2 x ESD W84-t, 2 x ESD W172-t, 1 x ESD SB.RO	€ 275,44	15	€ 211,87
2 ESD SB-S1	1 x ESD SB.42 bestückt mit: 1 x ESD SB.H, 1 x ESD W24-t, 1 x ESD W84-t, 1 x ESD W172-t	€ 123,91	25	€ 95,32



ESD-SCHUBLADENBEHÄLTER EINZELKOMPONENTEN



ESD-SCHUBLADENBEHÄLTER

RAL 9017

	Außenmaße L x B x H (cm)	Artikel-Nr.	Beschreibung	Preis bei Einzelabnahme	Stück auf Palette	Preis/Stück auf Palette
3	60,0 x 40,0 x 43,5	ESD SB.42	Schubladenbehälter inkl. Scharnierdeckel, mit offener Längsseite	€ 37,54	25	€ 28,88



SCHUBLADENHALTER

RAL 9017

	Außenmaße L x B x H (cm)	Artikel-Nr.	Beschreibung	Preis bei Einzelabnahme	Stück auf Palette	Preis/Stück auf Palette
4	40,8 x 36,7 x 3,4	ESD SB.H	Schubladenhalter, 12 Einschubnuten	€ 21,42	100	€ 16,48



ESD-TRANSPORTROLLER

RAL 9017

	Außenmaße L x B (cm)	Artikel-Nr.	Ausführung Räder	Preis bei Einzelabnahme	Stück auf Palette	Preis/Stück auf Palette
5	62 x 42	ESD RO 64.4	4 Lenkräder	€ 39,52	84	€ 30,40
	62 x 42	ESD RO 64.4 FE	2 Lenkräder, 2 Lenkräder mit Feststeller	€ 43,65	84	€ 33,58
	82 x 62	ESD RO 86.4 HD	4 Lenkräder	€ 89,05	26	€ 68,50



ESD-SCHUBLADEN

RAL 9017

	Außenmaße L x B x H (cm)	Artikel-Nr.	Beschreibung	Preis bei Einzelabnahme	Stück auf Palette	Preis/Stück auf Palette
6	52,0 x 35,7 x 2,4	ESD W24-t	Schublade, bis 12 Schubladen je Kasten	€ 18,02	510	€ 13,86
7	52,0 x 35,7 x 8,4	ESD W84-t	Schublade, bis 4 Schubladen je Kasten	€ 20,83	288	€ 16,02
8	52,0 x 35,7 x 17,2	ESD W172-t	Schublade, bis 2 Schubladen je Kasten	€ 31,89	135	€ 24,53



ESD-SYSTEMWAGEN FÜR REGALKÄSTEN



AB 1 STÜCK LIEFERBAR
keine Mindestabnahme

LIEFERUNG FREI HAUS
ab € 250 Bestellwert Netto



Für optimale Arbeitsabläufe

Der ESD-Systemwagen für Regalkästen von AUER Packaging zeichnet sich durch seine simple Handhabung aus. Regal- und Materialflusskästen werden einfach in das exakt darauf abgestimmte Aluprofilsystem eingehängt. Somit ist alles, was Sie zum Arbeiten benötigen, immer übersichtlich sortiert genau dort zur Stelle, wo Sie es brauchen.

- Stabiles Aluminiumprofil
- Hohe Tragkraft
- Arretierbare Leichtlaufrollen



ESD-SYSTEMWAGEN FÜR REGALKÄSTEN UNBESTÜCKT

RAL 9017

Abmessungen B x T x H (cm)	Artikel-Nr.	Ausstattung	Ausführung	Preis/Stück
1 112 x 65 x 135	ESD SR.L	unbestückt (passend für Regalkästen mit 9 cm Höhe)	einseitig	€ 597,29
2 112 x 65 x 135	ESD SR.L.214	unbestückt (passend für Regalkästen mit 14 cm Höhe)	einseitig	€ 597,29



ESD-SYSTEMWAGEN FÜR REGALKÄSTEN REGALTIEFE 30 cm

RAL 9017

Abmessungen B x T x H (cm)	Artikel-Nr.	Ausstattung	Ausführung	Preis/Stück
3 112 x 65 x 135	ESD SR.L.3109	56 x ESD RK 3109 (30 x 11,7 x 9 cm)	einseitig	€ 700,66
4 112 x 65 x 135	ESD SR.L.31509	42 x ESD RK 31509 (30 x 15,6 x 9 cm)	einseitig	€ 677,41
5 112 x 65 x 135	ESD SR.L.3209	28 x ESD RK 3209 (30 x 23,4 x 9 cm)	einseitig	€ 672,23
6 112 x 65 x 135	ESD SR.L.3214	20 x ESD RK 3214 (30 x 23,4 x 14 cm)	einseitig	€ 655,40



ESD-SYSTEMWAGEN FÜR REGALKÄSTEN REGALTIEFE 40 cm

RAL 9017

Abmessungen B x T x H (cm)	Artikel-Nr.	Ausstattung	Ausführung	Preis/Stück
3 112 x 65 x 135	ESD SR.L.4109	56 x ESD RK 4109 (40 x 11,7 x 9 cm)	einseitig	€ 711,92
4 112 x 65 x 135	ESD SR.L.41509	42 x ESD RK 41509 (40 x 15,6 x 9 cm)	einseitig	€ 689,12
5 112 x 65 x 135	ESD SR.L.4209	28 x ESD RK 4209 (40 x 23,4 x 9 cm)	einseitig	€ 670,82
6 112 x 65 x 135	ESD SR.L.4214	20 x ESD RK 4214 (40 x 23,4 x 14 cm)	einseitig	€ 661,77



ESD-SYSTEMWAGEN FÜR REGALKÄSTEN REGALTIEFE 50 cm

RAL 9017

Abmessungen B x T x H (cm)	Artikel-Nr.	Ausstattung	Ausführung	Preis/Stück
3 112 x 65 x 135	ESD SR.L.5109	56 x ESD RK 5109 (50 x 11,7 x 9 cm)	einseitig	€ 734,25
4 112 x 65 x 135	ESD SR.L.51509	42 x ESD RK 51509 (50 x 15,6 x 9 cm)	einseitig	€ 708,29
5 112 x 65 x 135	ESD SR.L.5209	28 x ESD RK 5209 (50 x 23,4 x 9 cm)	einseitig	€ 683,85
6 112 x 65 x 135	ESD SR.L.5214	20 x ESD RK 5214 (50 x 23,4 x 14 cm)	einseitig	€ 672,59



ESD-SYSTEMWAGEN FÜR EUROBEHÄLTER 60 x 40 cm HÖHE 134 cm

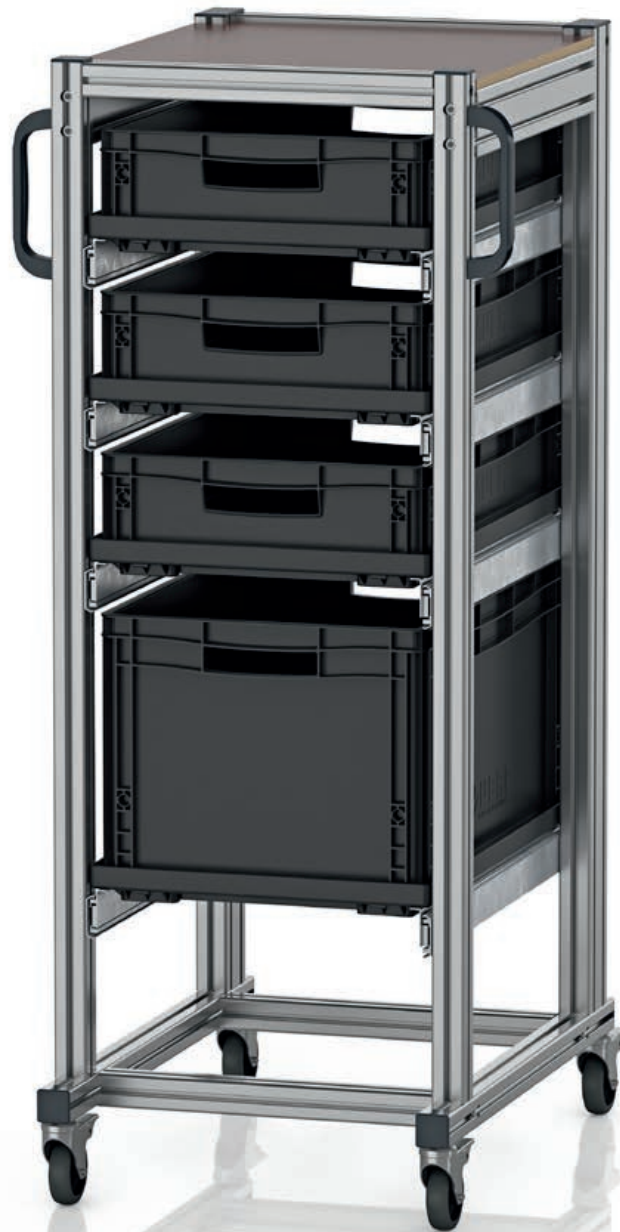

AB 1 STÜCK LIEFERBAR
keine Mindestabnahme

LIEFERUNG FREI HAUS
ab € 250 Bestellwert Netto

6



Mobile Ordnung

Der ESD-Systemwagen für Eurobehälter von AUER Packaging ist die ideale Lösung, wenn der ESD-sensitive Inhalt immer wieder an unterschiedlichen Arbeitsplätzen benötigt wird. Sämtliche Teile inkl. der Rollen sind aus elektrisch-leitfähigem Kunststoff gefertigt und somit sicher vor elektrostatischer Aufladung geschützt.

- Stabile Aluminium-Profil-Konstruktion
- Hohe Tragkraft
- Arretierbare Leichtlaufrollen
- Auch befüllt leicht zu rollen



ESD-SYSTEMWAGEN FÜR EUROBEHÄLTER 60 x 40 cm HÖHE 134 cm

RAL 9017

	Außenmaße L x B x H (cm)	Artikel-Nr.	Ausführung	Ausstattung	Preis bei Einzelabnahme
1	72 x 50 x 135	ESD SE 134 64 U.2	einseitig	5 x Vollauszug	€ 895,73
2	72 x 50 x 135	ESD SE 134 6475.2	einseitig	6 x Vollauszug, 6 x ESD EG 64/75 HG	€ 999,66
3	72 x 50 x 135	ESD SE 134 6412.2	einseitig	5 x Vollauszug, 5 x ESD EG 64/12 HG	€ 943,11
4	72 x 50 x 135	ESD SE 134 6417.2	einseitig	4 x Vollauszug, 4 x ESD EG 64/17 HG	€ 883,79
5	72 x 50 x 135	ESD SE 134 6422.2	einseitig	3 x Vollauszug, 3 x ESD EG 64/22 HG	€ 819,30
6	72 x 50 x 135	ESD SE 134 6432.2	einseitig	4 x Vollauszug, 3 x ESD EG 64/12 HG, 1 x ESD EG 64/32 HG	€ 882,16
7	72 x 50 x 135	ESD SE 134 6442.2	einseitig	2 x Vollauszug, 2 x ESD EG 64/42 HG	€ 762,32



ESD-SYSTEMWAGEN FÜR EUROBEHÄLTER 60 x 40 cm HÖHE 200 cm

AB 1 STÜCK LIEFERBAR
keine Mindestabnahme

LIEFERUNG FREI HAUS
ab € 250 Bestellwert Netto



Mobile Ordnung im XL-Format

Der ESD-Systemwagen für Eurobehälter von AUER Packaging ist die ideale Lösung, wenn der ESD-sensitive Inhalt besonders vieler Eurobehälter immer wieder an unterschiedlichen Arbeitsplätzen benötigt wird. Sämtliche Teile inkl. der Rollen sind aus elektrisch-leitfähigem Kunststoff gefertigt und somit sicher vor elektrostatischer Aufladung geschützt.

- Stabiles Aluminiumprofil
- Hohe Tragkraft
- Arretierbare Leichtlaufrollen
- Auch befüllt leicht zu rollen



ESD-SYSTEMWAGEN FÜR EUROBEHÄLTER 60 x 40 cm HÖHE 200 cm

RAL 9017

	Außenmaße L x B x H (cm)	Artikel-Nr.	Ausführung	Ausstattung	Preis bei Einzelabnahme
1	72 x 50 x 201	ESD SE 200 64 U.2	einseitig	6 x Vollauszug	€ 987,12
2	72 x 50 x 201	ESD SE 200 6475.2	einseitig	12 x Vollauszug, 12 x ESD EG 64/75 HG	€ 1.421,00
3	72 x 50 x 201	ESD SE 200 6412.2	einseitig	9 x Vollauszug, 9 x ESD EG 64/12 HG	€ 1.242,00
4	72 x 50 x 201	ESD SE 200 6417.2	einseitig	7 x Vollauszug, 7 x ESD EG 64/17 HG	€ 1.122,00
5	72 x 50 x 201	ESD SE 200 6422.2	einseitig	6 x Vollauszug, 6 x ESD EG 64/22 HG	€ 1.060,00
6	72 x 50 x 201	ESD SE 200 643212.2	einseitig	7 x Vollauszug, 2 x ESD EG 64/32 HG, 5 x ESD EG 64/12 HG	€ 1.120,00
7	72 x 50 x 201	ESD SE 200 644232.2	einseitig	4 x Vollauszug, 2 x ESD EG 64/42 HG, 2 x ESD EG 64/32 HG	€ 938,59



ESD-SYSTEMWAGEN FÜR EUROBEHÄLTER 80 x 60 cm HÖHE 134 cm

AB 1 STÜCK LIEFERBAR
keine Mindestabnahme

LIEFERUNG FREI HAUS
ab € 250 Bestellwert Netto



Mobile Ordnung mit großem Fassungsvermögen

Der ESD-Systemwagen für Eurobehälter von AUER Packaging ist die ideale Lösung, wenn der ESD-sensitive Inhalt großvolumiger Eurobehälter immer wieder an unterschiedlichen Arbeitsplätzen benötigt wird. Sämtliche Teile inkl. der Rollen sind aus elektrisch-leitfähigem Kunststoff gefertigt und somit sicher vor elektrostatischer Aufladung geschützt.

- Stabiles Aluminiumprofil
- Hohe Tragkraft
- Arretierbare Leichtlaufrollen
- Auch befüllt leicht zu rollen



ESD-SYSTEMWAGEN FÜR EUROBEHÄLTER 80 x 60 cm HÖHE 134 cm

RAL 9017

	Außenmaße L x B x H (cm)	Artikel-Nr.	Ausführung	Ausstattung	Preis bei Einzelabnahme
1	70 x 94 x 135	ESD SE 134 86 U	einseitig	5 x Vollauszug	€ 1.142,00
2	70 x 94 x 135	ESD SE 134 8612	einseitig	5 x Vollauszug, 5 x ESD EG 86/12 HG	€ 1.259,00
3	70 x 94 x 135	ESD SE 134 8622	einseitig	3 x Vollauszug, 3 x ESD EG 86/22 HG	€ 1.079,00
4	70 x 94 x 135	ESD SE 134 8642	einseitig	2 x Vollauszug, 2 x ESD EG 86/42 HG	€ 998,31
5	70 x 94 x 135	ESD SE 134 863212	einseitig	4 x Vollauszug, 1 x ESD EG 86/32 HG, 3 x ESD EG 86/12 HG	€ 1.170,00



ESD-SYSTEMWAGEN FÜR EUROBEHÄLTER 80 x 60 cm HÖHE 200 cm

AB 1 STÜCK LIEFERBAR
keine Mindestabnahme

LIEFERUNG FREI HAUS
ab € 250 Bestellwert Netto



Mobile Ordnung – XXL in Höhe und Fassungsvermögen

Der ESD-Systemwagen für Eurobehälter von AUER Packaging ist die ideale Lösung, wenn der ESD-sensitive Inhalt besonders vieler großvolumiger Eurobehälter immer wieder an unterschiedlichen Arbeitsplätzen benötigt wird. Sämtliche Teile inkl. der Rollen sind aus elektrisch-leitfähigem Kunststoff gefertigt und somit sicher vor elektrostatischer Aufladung geschützt.

- Stabiles Aluminiumprofil
- Hohe Tragkraft
- Arretierbare Leichtlaufrollen
- Auch befüllt leicht zu rollen



ESD-SYSTEMWAGEN FÜR EUROBEHÄLTER 80 x 60 cm HÖHE 200 cm

RAL 9017

	Außenmaße L x B x H (cm)	Artikel-Nr.	Ausführung	Ausstattung	Preis bei Einzelabnahme
1	70 x 94 x 200	ESD SE 200 86 U	einseitig	6 x Vollauszug	€ 1.249,00
2	70 x 94 x 200	ESD SE 200 8612	einseitig	9 x Vollauszug, 9 x ESD EG 86/12 HG	€ 1.674,00
3	70 x 94 x 200	ESD SE 200 8622	einseitig	6 x Vollauszug, 6 x ESD EG 86/22 HG	€ 1.411,00
4	70 x 94 x 200	ESD SE 200 863212	einseitig	7 x Vollauszug, 5 x ESD 86/12 HG, 2 x ESD 86/32 HG	€ 1.497,00
5	70 x 94 x 200	ESD SE 200 864232	einseitig	4 x Vollauszug, 2 x ESD EG 86/42 HG, 2 x ESD EG 86/32 HG	€ 1.237,00



ESD-FALTBOXEN

AB 1 STÜCK LIEFERBAR
keine Mindestabnahme

LIEFERUNG FREI HAUS
ab € 250 Bestellwert Netto



So klappt´s antistatisch

Das Volumen der ESD-Faltbox von AUER Packaging lässt sich mit nur wenigen Handgriffen um bis zu 82% verringern. Zusätzlich ist die Box besonders leicht, sehr stabil und stapelbar. Das elektrisch-leitfähige Material schützt Elektronik-Komponenten zuverlässig vor elektronischer Aufladung.

- Elektrisch leitfähiges Material
- Sicheres und schnelles Falten
- Bis zu 82% Volumenreduzierung
- Mit Deckel verplombbar



ESD-FALTBOXEN OHNE DECKEL

RAL 9017

Außenmaße L x B x H (cm)	Artikel-Nr.	Preis bei Einzelabnahme	Stück auf Palette	Preis/Stück auf Palette
40 x 30 x 22,0	ESD FB 43/22	€ 18,03	280	€ 13,87
40 x 30 x 27,0	ESD FB 43/27	€ 19,77	220	€ 15,21
40 x 30 x 32,0	ESD FB 43/32	€ 20,88	220	€ 16,06
60 x 40 x 22,0	ESD FB 64/22	€ 24,09	140	€ 18,53
60 x 40 x 27,0	ESD FB 64/27	€ 25,71	140	€ 19,77
60 x 40 x 32,0	ESD FB 64/32	€ 27,27	140	€ 20,97
60 x 40 x 42,0	ESD FB 64/42	€ 33,11	110	€ 25,47
80 x 60 x 44,5	ESD FB 86/445	€ 57,30	40	€ 44,08



ESD-FALTBOXEN MIT DECKEL

RAL 9017

Außenmaße L x B x H (cm)	Artikel-Nr.	Preis bei Einzelabnahme	Stück auf Palette	Preis/Stück auf Palette
40 x 30 x 22,0	ESD FBD 43/22	€ 21,37	280	€ 16,44
40 x 30 x 27,0	ESD FBD 43/27	€ 23,11	220	€ 17,77
40 x 30 x 32,0	ESD FBD 43/32	€ 24,21	220	€ 18,63
60 x 40 x 22,0	ESD FBD 64/22	€ 29,61	140	€ 22,78
60 x 40 x 27,0	ESD FBD 64/27	€ 31,23	140	€ 24,02
60 x 40 x 32,0	ESD FBD 64/32	€ 32,79	140	€ 25,22
60 x 40 x 42,0	ESD FBD 64/42	€ 38,24	110	€ 29,41
80 x 60 x 44,5	ESD FBD 86/445	€ 66,90	40	€ 51,46



ESD-KLAPPDECKEL FÜR FALTBOXEN

RAL 9017

Passend für Grundmaß	Artikel-Nr.	Preis bei Einzelabnahme	Stück auf Palette	Preis/Stück auf Palette
40 x 30	ESD FB DE 43	€ 3,41	800	€ 2,62
60 x 40	ESD FB DE 64	€ 5,70	440	€ 4,39
80 x 60	ESD FB DE 86	€ 11,01	75	€ 8,47



STECKPLOMBE

RAL 9017

Artikel-Nr.	Zugbelastbarkeit	Preis bei Einzelabnahme	Stück auf Palette	Preis/Stück auf Palette
PB	ca. 20 N	€ 0,26	125000	€ 0,20



UNSER TIPP: VERSIEGELUNG DURCH STECKPLOMBEN

Steckplomben dienen zur Versiegelung von Transportbehältern. Wurde der Behälter geöffnet, ist die Plombe an der Sollbruchstelle zerstört und signalisiert dadurch, dass ggf. am Inhalt etwas verändert wurde. Steckplomben sind geeignet für Mehrwegbehälter, IBC Container und Faltboxen.

ESD-R-KLT-BEHÄLTER

AB 1 STÜCK LIEFERBAR
keine Mindestabnahme

LIEFERUNG FREI HAUS
ab € 250 Bestellwert Netto

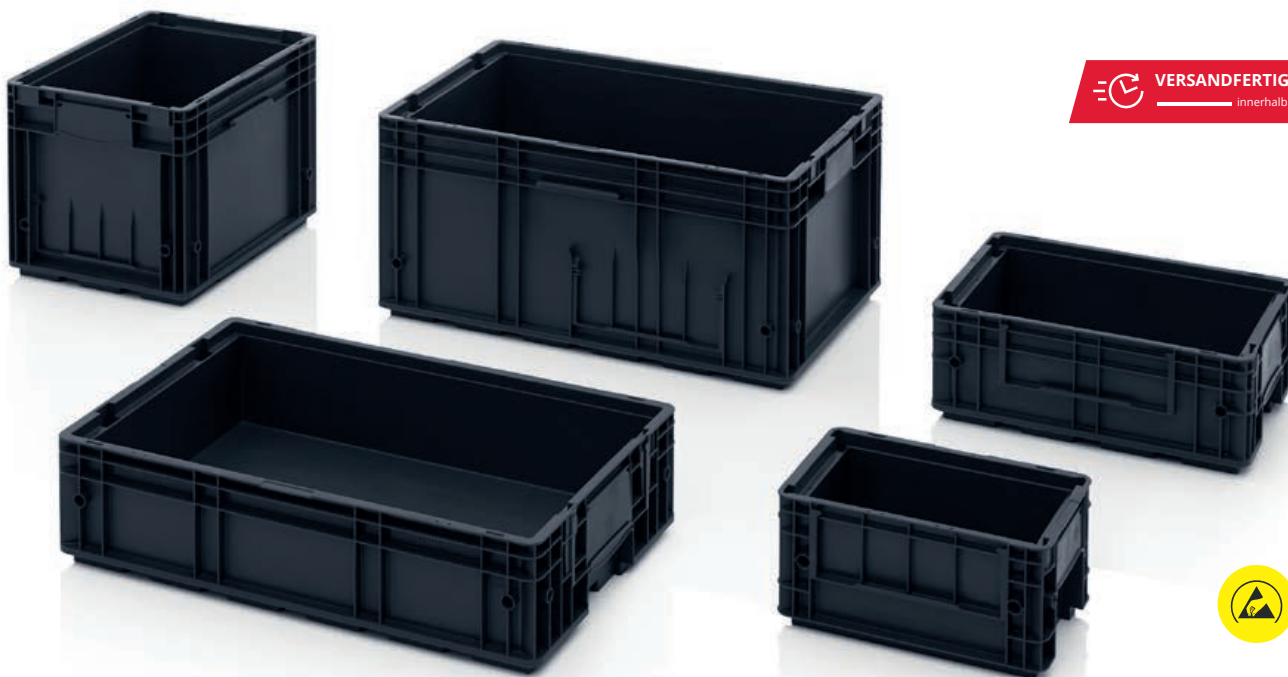

Fügen sich nahtlos ein

Der ESD-R-KLT-Behälter von AUER Packaging ist perfekt auf automatisierte Produktionsabläufe abgestimmt und für den Einsatz in verschiedenen Fertigungsschritten geeignet. Empfindliche Elektronik-Komponenten lassen sich dank elektrisch-leitfähigem Kunststoff problemlos lagern und transportieren.

- Mit Verbundboden
- Integrierte Deckelschlitze
- Mit Klebeflächen für Barcode
- Geräuschdämpfend auf Förderstrecken

ESD-R-KLT-BEHÄLTER MIT VERBUNDBODEN

RAL 9017

Außenmaße L x B x H (cm)	Artikel-Nr.	Bodenausführung	Preis bei Einzelabnahme	Stück auf Palette	Preis/Stück auf Palette
30 x 20 x 15	ESD R-KLT 3215	Glatt, geschlossen	€ 4,02	320	€ 3,10
40 x 30 x 15	ESD R-KLT 4315	Verbundboden, geschlossen	€ 8,60	160	€ 6,62
40 x 30 x 28	ESD R-KLT 4329	Verbundboden, geschlossen	€ 12,77	80	€ 9,83
60 x 40 x 15	ESD R-KLT 6415	Verbundboden, geschlossen	€ 14,42	80	€ 11,09
60 x 40 x 28	ESD R-KLT 6429	Verbundboden, geschlossen	€ 21,31	40	€ 16,40



**) Nur bei Bestellungen über den Webshop. Der Versand erfolgt nur werktags, sofern die Ware auf Lager ist. Verfügbarkeit und tagesaktuelle Versandzeiten finden Sie im Onlineshop.

ESD-RL-KLT-BEHÄLTER

AB 1 STÜCK LIEFERBAR
keine Mindestabnahme

LIEFERUNG FREI HAUS
ab € 250 Bestellwert Netto



VERSANDFERTIG **24h** innerhalb



Alles im Fluss

Der ESD-RL-KLT-Behälter von AUER Packaging zeichnet sich durch seinen glatten Unterboden, sowie Wasserablaflöcher gemäß VDS-Richtlinie für die Einstufung im BG 4.3 (Ausnahme RL-KLT 3147), aus. Das elektrisch-leitfähige Material schützt den Inhalt zuverlässig vor antistatischer Aufladung.

- Glatter Boden und Innenwände
- Integrierte Deckelschlitz
- Mit Klebeflächen für Barcode
- Mit Wasserablaflöchern

ESD-RL-KLT-BEHÄLTER MIT GLATTEM BODEN UND WASSERABLAUFLÖCHERN

RAL 9017

Außenmaße L x B x H (cm)	Artikel-Nr.	Bodenausführung	Preis bei Einzelabnahme	Stück auf Palette	Preis/Stück auf Palette
30 x 20 x 14,7	ESD RL-KLT 3147	Glatt, geschlossen	€ 4,02	320	€ 3,10
40 x 30 x 14,7	ESD RL-KLT 4147	Glatt, geschlossen mit Wasserablaflöchern	€ 7,55	160	€ 5,81
40 x 30 x 28,0	ESD RL-KLT 4280	Glatt, geschlossen mit Wasserablaflöchern	€ 12,03	80	€ 9,25
60 x 40 x 14,7	ESD RL-KLT 6147	Glatt, geschlossen mit Wasserablaflöchern	€ 12,62	80	€ 9,71
60 x 40 x 28,0	ESD RL-KLT 6280	Glatt, geschlossen mit Wasserablaflöchern	€ 19,42	40	€ 14,94



ESD-MAXI-KLT-BEHÄLTER

RAL 9017

Außenmaße L x B x H (cm)	Artikel-Nr.	Bodenausführung	Preis bei Einzelabnahme	Stück auf Palette	Preis/Stück auf Palette
80 x 60 x 22,0	ESD RL-KLT 8210 g	Glatt, geschlossen mit Wasserablaflöchern	€ 31,77	20	€ 24,44
120 x 40 x 14,7	ESD KLT 12415	Verstärkt, geschlossen	€ 32,81	32	€ 25,24



***) Nur bei Bestellungen über den Webshop. Der Versand erfolgt nur werktags, sofern die Ware auf Lager ist. Verfügbarkeit und tagesaktuelle Versandzeiten finden Sie im Onlineshop.

FALTBARE ESD-KLT-BEHÄLTER

AB 1 STÜCK LIEFERBAR
keine Mindestabnahme

LIEFERUNG FREI HAUS
ab € 250 Bestellwert Netto

 **VERSANDFERTIG** **24h** ^{**}
innerhalb



Antistatische Platzsparer

Der faltbare ESD-KLT-Behälter von AUER Packaging ist ein wahres Multitalent: Er vereint die Vorteile der Kleinladungsträger-Serie mit der Raumökonomie von Fallboxen und ist dabei an die speziellen Bedürfnisse empfindlicher Elektronik-Komponenten angepasst. Zusätzlich lässt sich das Volumen der Box um bis zu 70% reduzieren.

- Mit Verbundboden
- Sicheres und schnelles Falten
- Integrierte Deckelschlitzte
- Mit Klebeflächen für Barcode

FALTBARE ESD-KLT-BEHÄLTER

RAL 9017

Außenmaße L x B x H (cm)	Artikel-Nr.	Bodenausführung	Preis bei Einzelabnahme	Stück auf Palette	Preis/Stück auf Palette
60 x 40 x 28	ESD F-KLT 6410	Verbundboden, geschlossen	€ 35,74	135	€ 27,50



***) Nur bei Bestellungen über den Webshop. Der Versand erfolgt nur werktags, sofern die Ware auf Lager ist. Verfügbarkeit und tagesaktuelle Versandzeiten finden Sie im Onlineshop.

KLAPPBARE ESD-BIG BOXEN MIT 4 EINGRIFFSKLAPPEN



AB 1 STÜCK LIEFERBAR
keine Mindestabnahme

LIEFERUNG FREI HAUS
ab € 250 Bestellwert Netto

 **VERSANDFERTIG 24h****
innerhalb



Antistatisch im Großformat

Ergonomie und komfortables Handling bietet die klappbare Big Box mit 4 Eingriffsklappen von AUER Packaging: Vier an den Seitenwänden integrierte Klappen ermöglichen einen schnellen und bequemen Zugriff auf den Inhalt. Bei Nichtgebrauch oder Rücktransport lassen sich die Außenwände platzsparend nach innen klappen.

- Elektrisch leitfähiges Material
- Komfortables Be- und Entladen
- Optional mit Etikettenhalter

KLAPPBARE ESD-BIG BOXEN MIT 4 EINGRIFFSKLAPPEN

RAL 9017

Außenmaße L x B x H (cm)	Artikel-Nr.	Ausführung	Preis bei Einzelabnahme	Stück/ Stellplatz	Preis/Stück auf Stellplatz
120 x 80 x 100	ESD KLK 1208	4 Füße	€ 622,56	5	€ 478,89
120 x 80 x 100	ESD KLK 1208K	3 Kufen	€ 644,04	5	€ 495,42
120 x 80 x 110	ESD KLK 1208R	4 Räder	€ 681,06	5	€ 523,89
120 x 100 x 100	ESD KLK 1210	4 Füße	€ 639,93	5	€ 492,25
120 x 100 x 100	ESD KLK 1210K	3 Kufen	€ 661,40	5	€ 508,77
120 x 100 x 110	ESD KLK 1210R	4 Räder	€ 698,43	5	€ 537,25



***) Nur bei Bestellungen über den Webshop. Der Versand erfolgt nur werktags, sofern die Ware auf Lager ist. Verfügbarkeit und tagesaktuelle Versandzeiten finden Sie im Onlineshop.

ESD-LEICHTPALETTEN

AB 1 STÜCK LIEFERBAR
keine Mindestabnahme

LIEFERUNG FREI HAUS
ab € 250 Bestellwert Netto

 **VERSANDFERTIG** innerhalb **24h****

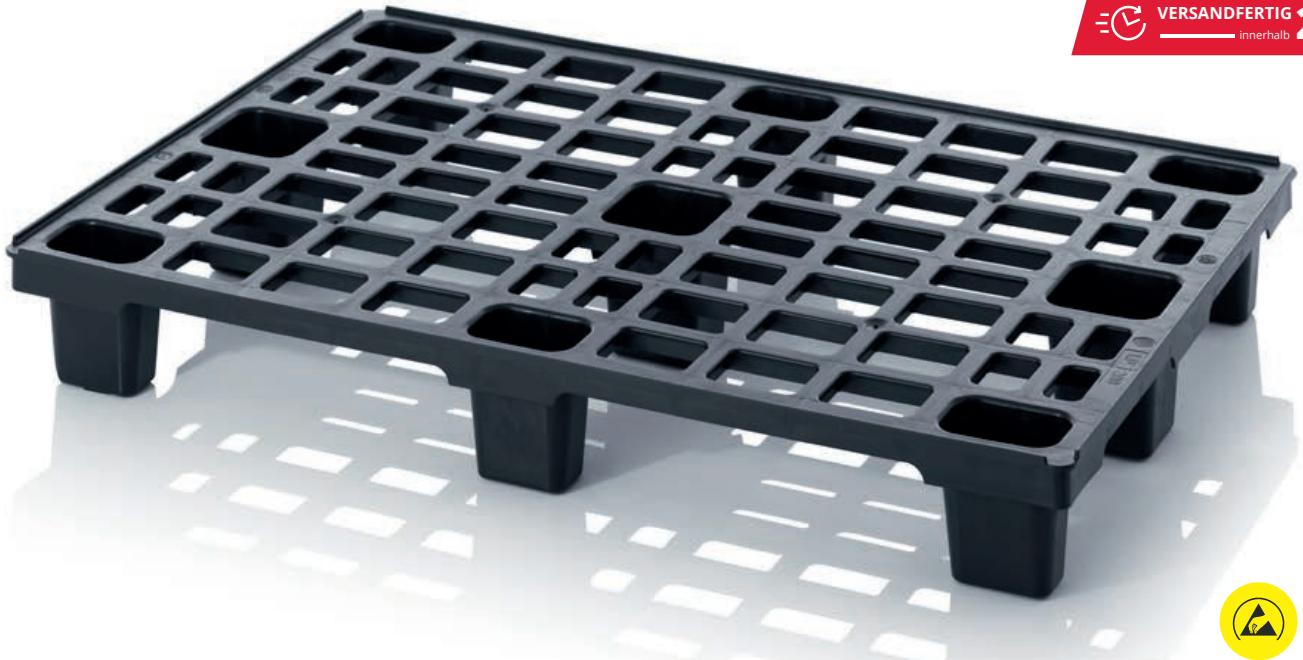

Antistatische Leichtgewichte

Die ESD-Leichtpalette von AUER Packaging zeichnet sich durch ihr besonders geringes Eigengewicht aus. Dennoch überzeugt sie durch eine hohe Belastbarkeit und kann daher für weltweite Exporte genutzt werden. In der elektrisch-leitfähigen ESD-Version ist sie besonders für die Lagerung und den Transport von Elektronik-Komponenten geeignet.

- Elektrisch leitfähiges Material
- Platzsparend ineinander stapelbar
- Geringes Eigengewicht
- Für weltweiten Export geeignet

ESD-LEICHTPALETTEN MIT SICHERUNGSRAND

RAL 9017

Außenmaße L x B (cm)	Artikel-Nr.	Ausführung	Preis bei Einzelabnahme	Stück/ Stellplatz	Preis/Stück auf Stellplatz
80 x 60	ESD LP 86	mit 6 Füßen	€ 23,93	100	€ 18,41
120 x 80	ESD LP 1208	mit 9 Füßen	€ 32,70	50	€ 25,15
120 x 80	ESD LP 1208K	mit 3 Kufen	€ 48,44	15	€ 37,26
120 x 100	ESD LP 1210	mit 9 Füßen	€ 41,70	50	€ 32,08
120 x 100	ESD LP 1210K	mit 3 Kufen	€ 59,05	15	€ 45,43



ESD-LEICHTPALETTEN OHNE SICHERUNGSRAND

RAL 9017

Außenmaße L x B (cm)	Artikel-Nr.	Ausführung	Preis bei Einzelabnahme	Stück/ Stellplatz	Preis/Stück auf Stellplatz
80 x 60	ESD LP 86 OS	mit 6 Füßen	€ 30,43	100	€ 23,41
120 x 80	ESD LP 1208 OS	mit 9 Füßen	€ 36,48	50	€ 28,06
120 x 80	ESD LP 1208K OS	mit 3 Kufen	€ 47,68	15	€ 36,67
120 x 100	ESD LP 1210 OS	mit 9 Füßen	€ 42,51	50	€ 32,70
120 x 100	ESD LP 1210K OS	mit 3 Kufen	€ 59,05	15	€ 45,43



***) Nur bei Bestellungen über den Webshop. Der Versand erfolgt nur werktags, sofern die Ware auf Lager ist. Verfügbarkeit und tagesaktuelle Versandzeiten finden Sie im Onlineshop.

ESD-PALETTEN GESCHLOSSEN

AB 1 STÜCK LIEFERBAR
keine Mindestabnahme

LIEFERUNG FREI HAUS
ab € 250 Bestellwert Netto



VERSANDFERTIG **24h** ^{**} innerhalb



Antistatische Reinraumwunder

Die ESD-Palette mit geschlossenem Deck von AUER Packaging schützt durch die geschlossene Oberfläche Ihre Ware bei Lagerung und Transport und lässt sich zudem durch das glatte Deck besonders einfach reinigen. Empfindliche elektronische Waren werden dank speziellem, elektrisch-leitfähigem Material vor Aufladungen geschützt.

- Elektrisch leitfähiges Material
- Hohe Tragkraft
- Optionale Stahlrohrverstärkung
- Hochregal-geeignet
- Auch ohne Sicherungsrand erhältlich

ESD-PALETTEN GESCHLOSSEN MIT SICHERUNGSRAND

RAL 9017

Außenmaße L x B (cm)	Artikel-Nr.	Ausführung	Preis bei Einzelabnahme	Stück/ Stellplatz	Preis/Stück auf Stellplatz
120 x 80	ESD H 1208	ohne Stahlrohr, mit 3 Kufen	€ 97,71	15	€ 75,17
120 x 80	ESD HD 1208	mit zwei Stahlrohren, mit 3 Kufen	€ 113,22	15	€ 87,09
120 x 100	ESD H 1210	ohne Stahlrohr, mit 3 Kufen	€ 114,67	15	€ 88,21
120 x 100	ESD HD 1210	mit zwei Stahlrohren, mit 3 Kufen	€ 130,17	15	€ 100,13
120 x 100	ESD H 12105	ohne Stahlrohr, mit 5 Kufen	€ 122,23	15	€ 94,03
120 x 100	ESD HD 12105	mit zwei Stahlrohren, mit 5 Kufen	€ 142,64	15	€ 109,73



ESD-PALETTEN GESCHLOSSEN OHNE SICHERUNGSRAND

RAL 9017

Außenmaße L x B (cm)	Artikel-Nr.	Ausführung	Preis bei Einzelabnahme	Stück/ Stellplatz	Preis/Stück auf Stellplatz
120 x 80	ESD H 1208 OS	ohne Stahlrohr, mit 3 Kufen	€ 97,71	15	€ 75,17
120 x 80	ESD HD 1208 OS	mit zwei Stahlrohren, mit 3 Kufen	€ 113,22	15	€ 87,09
120 x 100	ESD H 1210 OS	ohne Stahlrohr, mit 3 Kufen	€ 114,67	15	€ 88,21
120 x 100	ESD HD 1210 OS	mit zwei Stahlrohren, mit 3 Kufen	€ 130,17	15	€ 100,13
120 x 100	ESD H 12105 OS	ohne Stahlrohr, mit 5 Kufen	€ 122,23	15	€ 94,03
120 x 100	ESD HD 12105 OS	mit zwei Stahlrohren, mit 5 Kufen	€ 137,74	15	€ 105,95



***) Nur bei Bestellungen über den Webshop. Der Versand erfolgt nur werktags, sofern die Ware auf Lager ist. Verfügbarkeit und tagesaktuelle Versandzeiten finden Sie im Onlineshop.

ESD-EINSATZKÄSTEN FÜR ESD-EUROBEHÄLTER

AB 1 STÜCK LIEFERBAR
keine Mindestabnahme

LIEFERUNG FREI HAUS
ab € 250 Bestellwert Netto

ESD EK 4/150 | 4-er Teilung

ESD EK 8/100 | 8-er Teilung

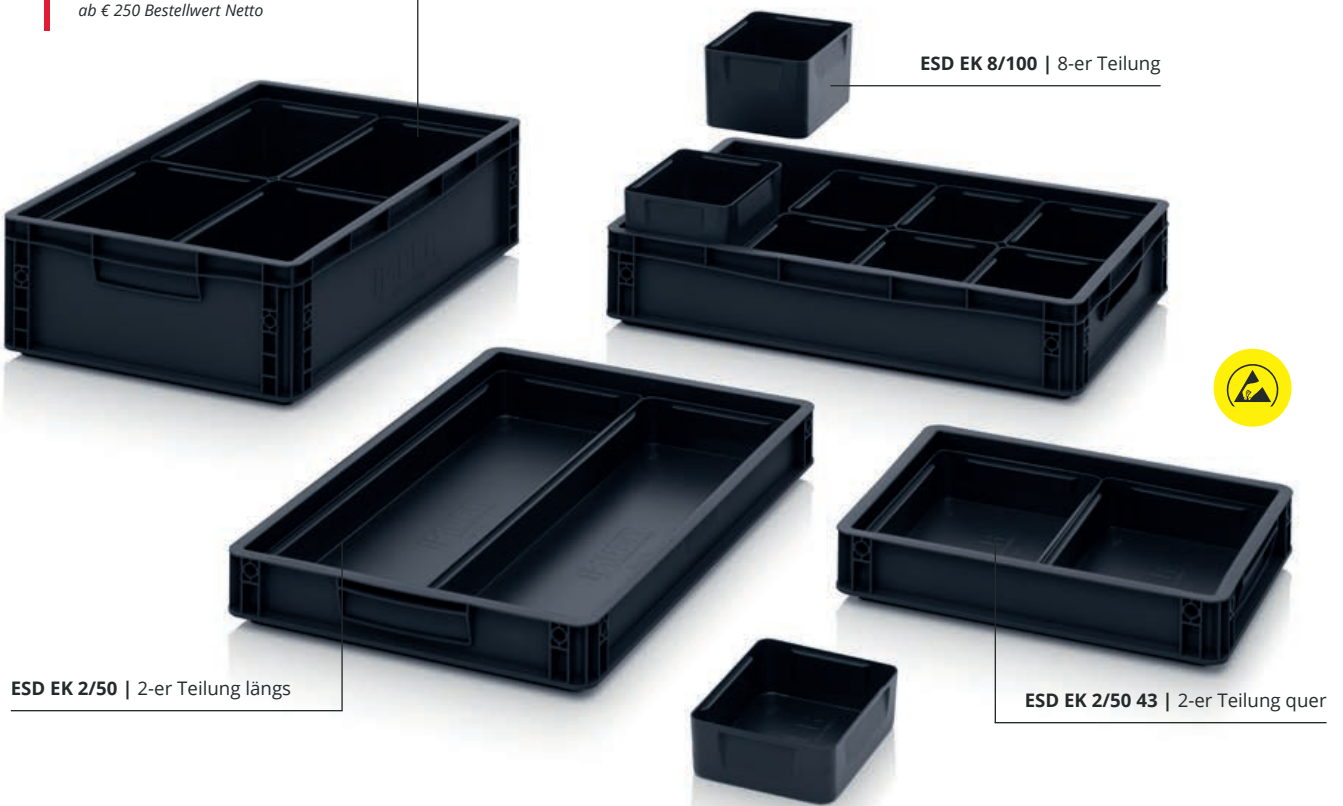

ESD EK 2/50 | 2-er Teilung längs

ESD EK 2/50 43 | 2-er Teilung quer

Flexibel unterteilt

Der ESD-Einsatzkasten von AUER Packaging ist die optimale Lösung, um ESD-Eurobehälter flexibel zu unterteilen. Er lässt sich zunächst variabel bestücken und vorkommissionieren sowie anschließend mit anderen Einsatzkästen im Eurobehälter zusammenführen. Ein Eurobehälter mit einem Grundmaß von 60x40 cm fasst bis zu acht Einsatzkästen.

- Elektrisch leitfähiges Material
- Greifrand für leichtes Handling
- Stapelbar durch verstärkten Rand
- Variable Bestückung möglich



ESD-EINSATZKÄSTEN FÜR ESD-EUROBEHÄLTER 40 x 30 cm

RAL 9017

	Außenmaße L x B x H (cm)	Höhe (cm)	Artikel-Nr.	Teilung	Preis bei Einzelabnahme	Stück auf Palette	Preis/Stück auf Palette
1	26,6 x 18,4 x 5	5	ESD EK 2/50 43	2-er Teilung quer	€ 5,19	1012	€ 4,00
2	26,6 x 18,4 x 10	10	ESD EK 2/100 43	2-er Teilung quer	€ 7,31	440	€ 5,62
3	26,6 x 18,4 x 15	15	ESD EK 2/150 43	2-er Teilung quer	€ 6,49	300	€ 4,99





ESD-EINSATZKÄSTEN FÜR ESD-EUROBEHÄLTER 60 x 40 cm

RAL 9017

	Außenmaße L x B x H (cm)	Höhe (cm)	Artikel-Nr.	Teilung	Preis bei Einzelabnahme	Stück auf Palette	Preis/Stück auf Palette
4	56 x 18,3 x 5	5	ESD EK 2/50	2er-Teilung längs	€ 6,42	440	€ 4,94
5	56 x 18,3 x 10	10	ESD EK 2/100	2er-Teilung längs	€ 11,63	220	€ 8,94
6	56 x 18,3 x 15	15	ESD EK 2/150	2er-Teilung längs	€ 14,27	150	€ 10,98
7	28,2 x 18,3 x 5	5	ESD EK 4/50	4er-Teilung	€ 5,51	968	€ 4,24
8	28,2 x 18,3 x 10	10	ESD EK 4/100	4er-Teilung	€ 7,31	440	€ 5,62
9	28,2 x 18,3 x 15	15	ESD EK 4/150	4er-Teilung	€ 9,16	300	€ 7,04
10	18,3 x 14,1 x 5	5	ESD EK 8/50	8er-Teilung	€ 3,83	1800	€ 2,95
11	18,3 x 14,1 x 10	10	ESD EK 8/100	8er-Teilung	€ 4,42	880	€ 3,40
12	18,3 x 14,1 x 15	15	ESD EK 8/150	8er-Teilung	€ 5,20	630	€ 4,00



UNSER TIPP: EINSATZKÄSTEN STAPELN

Unsere Einsatzkästen sind stapelbar und sorgen somit zusätzlich für Übersicht und Ordnung im Eurobehälter. Einsatzkästen lassen sich in verschiedenen Höhen flexibel kombinieren.

Unser Kundenservice ist Ihnen gerne behilflich: office@auer-packaging.at

INDIVIDUALISIERTE ESD-EINSÄTZE FÜR ESD-EUROBEHÄLTER

AB 1 STÜCK LIEFERBAR
keine Mindestabnahme

LIEFERUNG FREI HAUS
ab € 250 Bestellwert Netto



Praktisch unterteilt

Der ESD-Querteiler von AUER Packaging ist die perfekte Lösung, wenn Sie Ihre ESD-Eurobehälter in Querrichtung unterteilen möchten: Eine schmale Einlage an beiden Längsseiten nimmt die Querteiler sicher und stabil auf. Bitte beachten Sie, dass die Querteiler nur im Online-Shop konfigurierbar sind.

- Hohe Stabilität durch schmale Einlagen
- Elektrisch leitfähiges Material
- Individuelle Anfertigung
- An EURO-Maß angepasst

UNSER TIPP: EINSÄTZE ONLINE KONFIGURIEREN

In unserem Onlineshop haben Sie die Möglichkeit, Sondergefache sowie Längs- und Querteiler für Eurobehälter individuell zu konfigurieren. Wählen Sie einfach das Grundmaß des Behälters, die Höhe des Einsatzes und die gewünschte Unterteilung.

Jetzt online bestellen: www.auer-packaging.at

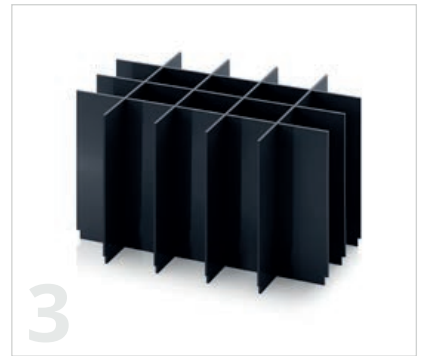
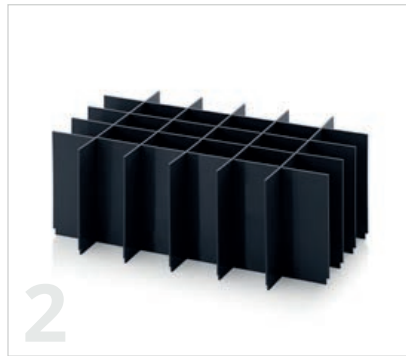
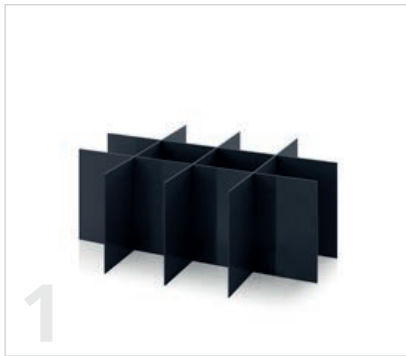

ESD-SONDERGEFACHE FÜR ESD-EUROBEHÄLTER

RAL 9017

Artikel-Nr.	Ausführung	Höhe	Längsteiler	Querteiler	Preis/Stück
1	ESD EG SGF 4375 Set für Grundmaß 40 x 30 cm	5 - 30 cm	1 - 10	1 - 10	ab € 8,40
2	ESD EG SGF 6475 Set für Grundmaß 60 x 40 cm	5 - 40 cm	1 - 10	1 - 10	ab € 10,00
3	ESD EG SGF 8612 Set für Grundmaß 80 x 60 cm	5 - 60 cm	1 - 10	1 - 10	ab € 17,65



ESD-QUERTEILER FÜR ESD-EUROBEHÄLTER

RAL 9017

Artikel-Nr.	Ausführung	Höhe	Querteiler	Preis/Stück
4	ESD QT GEF 43 Set für Grundmaß 40 x 30 cm	5 - 30 cm	1 - 20	ab € 42,13
5	ESD QT GEF 64 Set für Grundmaß 60 x 40 cm	5 - 40 cm	1 - 20	ab € 43,74
6	ESD QT GEF 86 Set für Grundmaß 80 x 60 cm	5 - 60 cm	1 - 20	ab € 53,38



ESD-LÄNGSTEILER FÜR ESD-EUROBEHÄLTER

RAL 9017

Artikel-Nr.	Ausführung	Höhe	Längsteiler	Preis/Stück
7	ESD LT GEF 43 Set für Grundmaß 40 x 30 cm	5 - 30 cm	1 - 20	ab € 43,74
8	ESD LT GEF 64 Set für Grundmaß 60 x 40 cm	5 - 40 cm	1 - 20	ab € 48,44
9	ESD LT GEF 86 Set für Grundmaß 80 x 60 cm	5 - 60 cm	1 - 20	ab € 62,90



ZUBEHÖR ESD-PRODUKTE



1 | ESD-SCHARNIERDECKEL FÜR EUROBEHÄLTER

RAL 9017

Passend für Grundmaß	Artikel-Nr.	Preis bei Einzelabnahme	Stück auf Palette	Preis/Stück auf Palette
20 x 15	ESD SD 215	€ 4,11	3200	€ 3,16
30 x 20	ESD SD 32	€ 3,87	1600	€ 2,98
40 x 30	ESD SD 43	€ 4,15	800	€ 3,19
60 x 40	ESD SD 64	€ 6,51	600	€ 5,01
80 x 60	ESD SD 86	€ 14,92	300	€ 11,48



2 | ESD-AUFLAGEDECKEL FÜR EUROBEHÄLTER

RAL 9017

Passend für Grundmaß	Artikel-Nr.	Preis bei Einzelabnahme	Stück auf Palette	Preis/Stück auf Palette
20 x15	ESD DE 215	€ 1,86	8640	€ 1,43
30 x20	ESD DE 32	€ 1,98	4140	€ 1,52
40 x30	ESD DE 43	€ 6,41	800	€ 4,93
60 x40	ESD DE 64	€ 9,07	600	€ 6,98
80 x60	ESD DE 86	€ 20,59	50	€ 15,84



3 | ESD-DECKEL FÜR KLT-BEHÄLTER

RAL 9017

Passend für Grundmaß	Artikel-Nr.	Preis bei Einzelabnahme	Stück auf Palette	Preis/Stück auf Palette
30 x20	ESD KLT-D 35	€ 1,21	1600	€ 0,93
40 x30	ESD KLT-D 45	€ 2,27	880	€ 1,75
60 x40	ESD KLT-D 65	€ 3,98	600	€ 3,06



4 | ESD-AUFLAGEDECKEL FÜR BIG BOXEN

RAL 9017

Passend für Grundmaß	Artikel-Nr.	Preis bei Einzelabnahme	Stück/ Stellplatz	Preis/Stück auf Stellplatz
120 x80	ESD DE 1208 BB	€ 74,21	50	€ 57,08
120 x100	ESD DE 1210 BB	€ 79,90	50	€ 61,46



5 | ESD-PALETTEN-AUFLAGEDECKEL UNIVERSELL

RAL 9017

Passend für Grundmaß	Artikel-Nr.	Preis bei Einzelabnahme	Stück/ Stellplatz	Preis/Stück auf Stellplatz
120 x 80	ESD A 1208	€ 78,46	100	€ 60,35
120 x 100	ESD A 1210	€ 87,37	100	€ 67,21



6 | ESD-PALETTEN-AUFLAGEDECKEL KLT FÜR KLT-BEHÄLTER

RAL 9017

Passend für Grundmaß	Artikel-Nr.	Preis bei Einzelabnahme	Stück/ Stellplatz	Preis/Stück auf Stellplatz
120 x 80	ESD A 1208-1	€ 34,87	50	€ 26,82
120 x 100	ESD A 1210-1	€ 41,76	50	€ 32,12



7 | ESD-ZWISCHENPLATTEN CLASSIC

RAL 9017

Außenmaße L x B (cm)	Artikel-Nr.	Preis bei Einzelabnahme	Stück pro Palette	Preis/Stück auf Palette
36,5 x 26,5	ESD ZP43	€ 14,75	500	€ 11,34
57,0 x 36,5	ESD ZP64	€ 28,19	500	€ 21,68
76,0 x 56,0	ESD ZP86	€ 55,93	500	€ 43,02

8 | ESD-TRANSPORTROLLER

RAL 9017

Außenmaße L x B (cm)	Artikel-Nr.	Ausführung Räder	Preis bei Einzelabnahme	Stück auf Palette	Preis/Stück auf Palette
62 x 42	ESD RO 64.4	4 Lenkräder	€ 39,52	84	€ 30,40
62 x 42	ESD RO 64.4 FE	2 Lenkräder, 2 Lenkräder mit Feststeller	€ 43,65	84	€ 33,58
82 x 62	ESD RO 86.4 HD	4 Lenkräder	€ 89,05	26	€ 68,50



9 | AUFKLEBER „ESD“

Abmessungen B x H (cm)	Artikel-Nr.	Preis/Stück
25 x 30	AK ESD	€ 0,49



BEDRUCKUNG

Na, ist doch Logo!

BEDRUCKUNG 1-FARBIG

Produkt	Bedruckung	1-50 je Stück	51-100 je Stück	ab 101 je Stück
Behältergröße bis 80 x 60 cm*	1-seitig	€ 4,18	€ 4,04	€ 3,90
Behältergröße größer 80 x 60 cm	1-seitig	€ 9,81	€ 9,48	€ 9,16
Behältergröße bis 80 x 60 cm*	2-seitig	€ 5,57	€ 5,38	€ 5,20
Behältergröße größer 80 x 60 cm	2-seitig	€ 13,08	€ 12,64	€ 12,21
Behältergröße bis 80 x 60 cm*	3-seitig	€ 8,35	€ 8,07	€ 7,80
Behältergröße größer 80 x 60 cm	3-seitig	€ 19,62	€ 18,97	€ 18,31
Behältergröße bis 80 x 60 cm*	4-seitig	€ 11,14	€ 10,76	€ 10,39
Behältergröße größer 80 x 60 cm	4-seitig	€ 26,16	€ 25,29	€ 24,42

BEDRUCKUNG 2-FARBIG

Produkt	Bedruckung	1-50 je Stück	51-100 je Stück	ab 101 je Stück
Behältergröße bis 80 x 60 cm*	1-seitig	€ 8,35	€ 8,07	€ 7,80
Behältergröße größer 80 x 60 cm	1-seitig	€ 19,62	€ 18,97	€ 18,31
Behältergröße bis 80 x 60 cm*	2-seitig	€ 11,14	€ 10,76	€ 10,39
Behältergröße größer 80 x 60 cm	2-seitig	€ 26,16	€ 25,29	€ 24,42
Behältergröße bis 80 x 60 cm*	3-seitig	€ 16,70	€ 16,15	€ 15,59
Behältergröße größer 80 x 60 cm	3-seitig	€ 39,24	€ 37,93	€ 36,62
Behältergröße bis 80 x 60 cm*	4-seitig	€ 22,27	€ 21,53	€ 20,79
Behältergröße größer 80 x 60 cm	4-seitig	€ 52,32	€ 50,58	€ 48,83

BEDRUCKUNG 3-FARBIG

Produkt	Bedruckung	1-50 je Stück	51-100 je Stück	ab 101 je Stück
Behältergröße bis 80 x 60 cm*	1-seitig	€ 12,53	€ 12,11	€ 11,69
Behältergröße größer 80 x 60 cm	1-seitig	€ 29,43	€ 28,45	€ 27,47
Behältergröße bis 80 x 60 cm*	2-seitig	€ 16,70	€ 16,15	€ 15,59
Behältergröße größer 80 x 60 cm	2-seitig	€ 39,24	€ 37,93	€ 36,62
Behältergröße bis 80 x 60 cm*	3-seitig	€ 25,06	€ 24,22	€ 23,39
Behältergröße größer 80 x 60 cm	3-seitig	€ 58,86	€ 56,90	€ 54,94
Behältergröße bis 80 x 60 cm*	4-seitig	€ 33,41	€ 32,29	€ 31,18
Behältergröße größer 80 x 60 cm	4-seitig	€ 78,48	€ 75,86	€ 73,25

BEDRUCKUNG 4-FARBIG

Produkt	Bedruckung	1-50 je Stück	51-100 je Stück	ab 101 je Stück
Behältergröße bis 80 x 60 cm*	1-seitig	€ 16,70	€ 16,15	€ 15,59
Behältergröße größer 80 x 60 cm	1-seitig	€ 39,24	€ 37,93	€ 36,62
Behältergröße bis 80 x 60 cm*	2-seitig	€ 22,27	€ 21,53	€ 20,79
Behältergröße größer 80 x 60 cm	2-seitig	€ 52,32	€ 50,58	€ 48,83
Behältergröße bis 80 x 60 cm*	3-seitig	€ 33,41	€ 32,29	€ 31,18
Behältergröße größer 80 x 60 cm	3-seitig	€ 78,48	€ 75,86	€ 73,25
Behältergröße bis 80 x 60 cm*	4-seitig	€ 44,54	€ 43,06	€ 41,57
Behältergröße größer 80 x 60 cm	4-seitig	€ 104,64	€ 101,15	€ 97,66

*) außer Big Boxen 80 x 60 cm



SONDERFARBEN

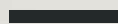

Ihr Produkt in ihrer Farbe

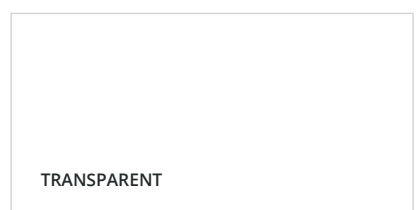
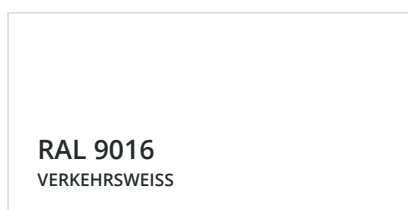
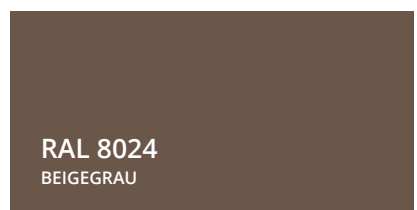
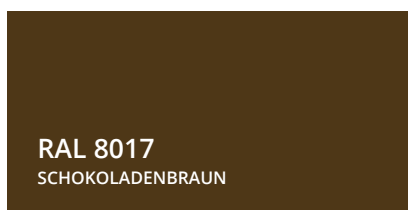
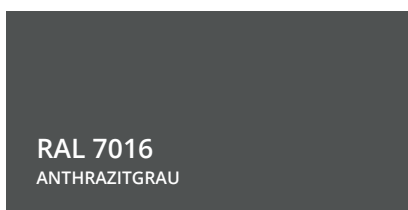
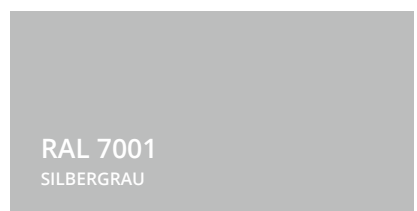
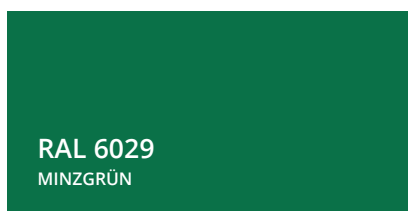
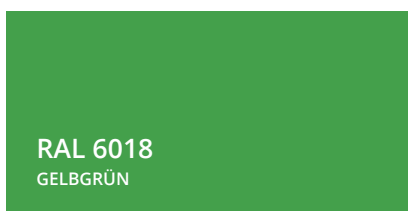
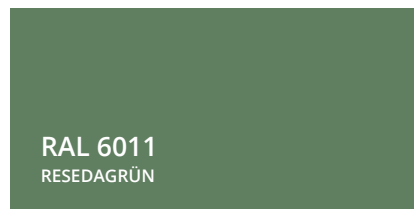
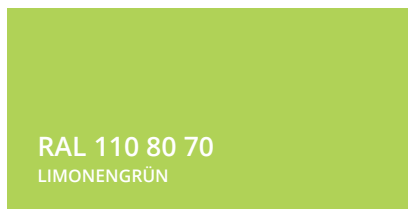
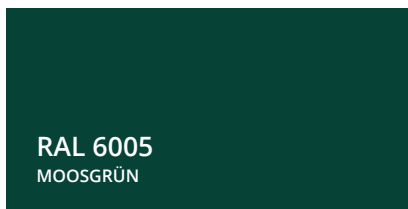
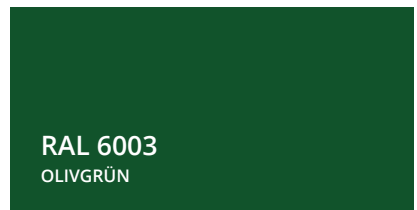
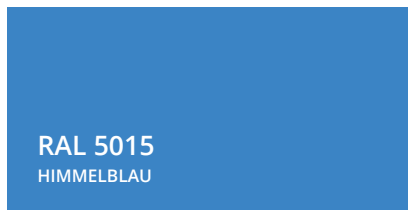
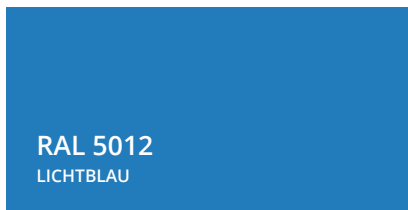
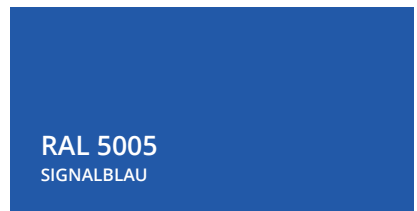
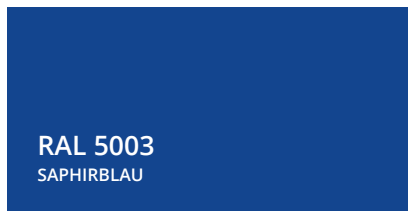
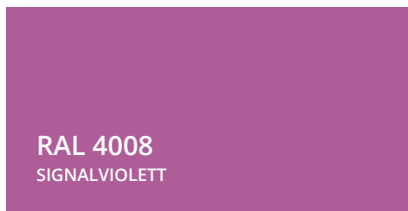
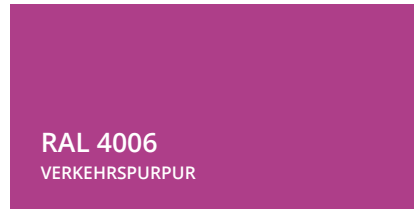
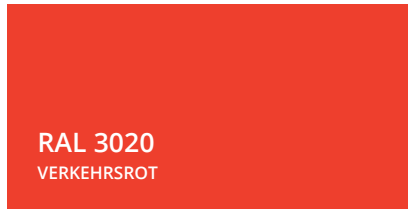
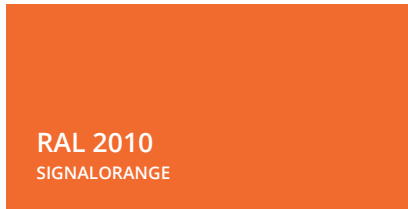
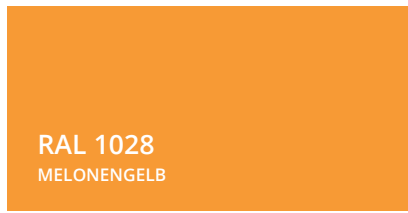
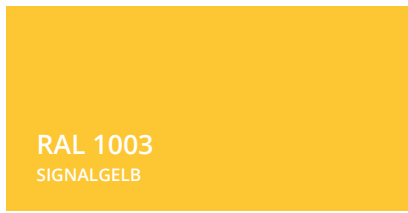



MESSETERMINE

AUER live erleben



Alle aktuell geplanten
Messetermine finden Sie auf
unserer Website:

www.auer-packaging.at/messen



REFERENZEN

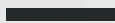

Qualität schafft Vertrauen



CHEMISCHE BESTÄNDIGKEIT

Chemikalie	Konzentration	HDPE	LDPE	PA	PC	PP	PS	PVC-Hart	PVC-Weich	SAN
A Acetaldehyd		3/3	2/4	2/0	4/4	3/4	4/4	4/4	0/0	4/4
Acetamid	gesättigt	1/1	1/0	4/4	1/1	1/1	4/4	0/0	1/1	
Aceton		1/1	3/3	1/0	4/4	1/3	4/4	4/4	0/0	4/4
Acetonitril		1/1	1/1	1/0	4/4	3/4	4/4	4/4	0/0	0/0
Acetophenon		0/0	1/0	1/0	(4)	1/3	0/4	4/4	4/4	0/4
Acetylen	100 %	1/0	1/0	1/0	1/0	1/0	0/0	2/0	4/4	3/0
Acrylnitril		1/1	1/3	1/0	4/4	3/4	4/4	4/4	4/4	0/0
Adipinsäure	gesättigt	1/1	1/2	0/0	1/1	1/1	1/1	1/3	1/3	0/0
Allylkohol	96 %	1/3	3/3	3/0	3/3	2/2	2/4	2/3	4/4	4/4
Aluminiumchlorid	10 %	1/1	1/2	1/0	1/0	1/1	1/1	1/1	0/0	1/1
Aluminiumoxid	fest	1/1	1/1	1/1	1/1	1/1	1/1	1/1	1/1	1/1
Ameisensäure	98-100 %	1/1	1/2	4/4	3/4	1/3	3/4	3/4	1/3	3/4
Aminosäuren		1/1	1/1	1/1	1/1	1/1	1/1	1/1	0/0	0/0
Ammoniak	25 %	1/1	1/1	4/4	4/4	1/1	2/3	1/2	1/3	2/2
Ammoniumchlorid	wässrig	1/1	1/1	1/0	1/0	1/1	1/1	1/3	1/0	1/1
Ammoniumhydroxid	5 %	1/1	1/1	1/0	3/4	1/1	1/3	1/1	0/0	0/0
Ammoniumoxalat		1/1	1/2	(1)	1/1	1/2	1/1	1/1	0/0	0/0
Ammoniumphosphat	jede	1/1	1/1	1/0	(2)	1/1	1/1	1/1	1/0	0/0
Ammoniumsulfid	jede	1/1	1/1	1/0	4/4	1/1	0/0	1/3	1/0	0/0
Amylacetat (Pentylacetate)	1/2	2/3	2/0	4/4	3/4	4/4	4/4	4/4	4/4	
Amylalkohol		1/1	1/2	1/0	1/0	1/1	1/3	2/3	3/0	0/4
Anilin		1/2	1/3	3/4	4/4	2/3	4/4	4/4	4/4	0/4
B Bariumchlorid	gesättigt	1/1	1/1	1/0	1/0	1/1	1/1	1/3	1/0	1/1
Benzaldehyd		1/3	3/3	3/0	4/4	1/4	4/4	4/4	4/4	0/4
Benzin		2/3	3/4	1/0	3/3	3/4	4/4	2/4	0/0	0/4
Benzoessäure	gesättigt	1/1	1/1	3/4	4/4	1/3	2/2	1/2	1/0	1/1
Benzol		3/4	3/4	2/0	4/4	3/4	4/4	4/4	0/0	0/4
Benzylalkohol		3/4	4/4	4/4	4/4	4/4	4/4	2/3	0/0	4/4
Blausäure	wässrig	1/1	1/1	(3)	4/4	1/1	1/0	1/0	1/0	0/0
Bleiacetat	wässrig	1/1	1/1	3/0	1/0	1/1	1/1	1/1	1/0	1/1
Borsäure	10 %	1/1	1/1	1/0	1/1	1/1	1/2	1/3	1/0	1/1
Bremsschmieröl		1/0	1/0	1/0	4/4	1/1	3/0	1/0	3/0	4/4
Brom		4/4	4/4	4/4	4/4	4/4	4/4	2/4	4/4	4/4
Brombenzol		3/4	4/4	1/0	4/4	4/4	4/4	4/4	0/0	0/0
Bromwasserstoffsäure	50 %	1/1	1/2	4/4	4/4	1/2	4/4	1/1	3/3	0/0
Butadien		3/4	4/4	1/0	4/4	4/4	4/4	3/4	0/0	0/0
Butanol	techn. rein	1/1	1/3	1/0	1/0	1/2	1/0	1/3	4/4	0/0
Buttersäure		3/4	4/4	3/3	4/4	4/4	4/4	2/4	4/4	4/4
Butylacetat		1/2	2/3	1/0	4/4	3/4	4/4	4/4	4/4	4/4
C Calciumchlorid	wässrig	1/1	1/1	1/0	1/0	1/1	1/1	1/3	1/0	1/1
Calciumhydroxid	konz.	1/1	1/1	1/0	4/4	1/1	2/2	1/1	1/0	0/0
Calciumhypochlorit	gesättigt	1/1	1/1	1/4	3/4	1/1	2/3	2/3	3/0	1/1
Calciumsulfat	gesättigt	1/1	1/1	1/1	1/0	1/1	1/0	1/3	1/0	0/0
Carbazol		1/1	1/1	(2)	4/4	1/1	1/1	4/4	0/0	4/4
Celloseacetat		1/1	1/2	0/0	3/4	1/2	4/4	3/4	0/0	0/0
Chlor	10 % naß	3/4	3/4	4/4	2/3	4/4	4/4	1/2	0/0	4/4
Chlorbenzol		3/4	3/4	4/4	4/4	3/4	4/4	4/4	0/0	0/4
Chloroform		3/4	4/4	3/3	4/4	2/3	4/4	4/4	4/4	4/4
Chlorwasser		3/0	0/4	4/4	4/4	3/4	4/4	3/3	3/0	3/3
Chromsäure	10 %	1/1	1/1	4/4	2/3	1/1	1/1	1/2	0/0	0/3
Citronensäure	10 %	1/1	1/1	1/1	1/2	1/1	1/2	2/2	1/0	0/0
Cyclohexan		3/4	3/4	1/0	3/3	3/4	4/4	2/3	1/0	1/3
D Decahydronaphtalin (Decalin)		1/2	2/4	1/0	4/4	2/4	4/4	1/2	3/0	3/4
Dibutylphthalat		1/3	3/3	1/0	4/4	2/2	4/4	4/4	4/4	0/4
Dichlorbenzol		3/3	3/4	(1)	4/4	3/4	4/4	4/4	4/4	4/4
Diethylbenzol		3/4	4/4	(1)	3/4	4/4	4/4	4/4	0/0	0/0
Diethylether		3/4	4/4	1/0	4/4	4/4	4/4	3/4	0/0	4/4
Dimethylformamid		1/1	1/3	1/0	4/4	1/1	4/4	3/4	0/0	4/4
Dioxin 1,4		2/2	2/3	1/0	4/4	3/3	4/4	3/4	4/4	4/4
E Eisessig		0/0	0/0	4/4	4/4	1/3	0/0	0/0	0/0	0/0
Essigsäure	50 %	1/1	1/1	4/4	1/2	1/1	2/2	1/2	0/0	0/0
Essigsäuremethylester	100 %	1/0	1/1	1/0	(4)	1/3	4/4	4/4	4/4	4/4
Ethanol	50 %	1/1	1/1	1/0	1/0	1/1	1/0	1/0	3/0	0/0
Ether		3/4	4/4	1/1	4/4	4/4	4/4	3/4	4/4	4/4
Ethylacetat		1/3	3/4	1/0	4/4	1/3	4/4	4/4	4/4	0/4
Ethylacrylat	100 %	4/4	4/4	1/0	(4)	4/4	0/0	4/4	4/4	0/0
Ethylalkohol	96 %	1/1	1/3	1/0	1/3	1/1	3/4	1/3	3/0	1/3
Ethylbenzol		2/3	3/4	(2)	4/4	3/4	4/4	4/4	4/4	4/4
Ethylchlorid		3/3	3/4	1/0	4/4	3/4	4/4	4/4	4/4	4/4
Ethylencyanacetat		1/1	1/1	0/0	3/4	1/1	2/4	3/4	0/0	0/0
Ethylenglykol		1/1	1/1	1/0	2/3	1/1	1/1	1/1	3/3	1/1
Ethylenoxid		2/3	3/3	3/0	3/4	3/3	4/4	3/4	0/0	0/0
Ethylether	tech. rein.	3/0	2/3	1/0	4/4	4/4	4/4	4/4	4/4	0/0
F Fluor		4/4	4/4	1/4	4/4	4/4	4/4	1/2	0/0	4/4
Fluoride		1/1	1/1	(2)	1/1	1/1	2/2	1/1	0/0	0/0
Flußsäure	50 %	1/1	1/1	4/4	4/4	1/1	4/4	2/3	2/0	3/3
Formaldehyd	40 %	1/2	2/3	1/3	1/2	1/2	4/4	2/3	3/3	0/4
Fotoentwickler		1/3	1/1	4/4	(2)	1/2	0/0	1/3	1/0	0/0
Fotofixierbäder		1/0	1/1	1/0	(2)	1/1	0/0	1/3	1/0	0/0
Frostschutzmittel (KFZ)		1/1	1/1	3/3	(1)	1/1	1/1	0/0	0/0	0/0
G Glucose	jede	1/1	1/1	1/1	1/1	1/1	1/1	1/3	1/3	0/0
Glycerin	jede	1/1	1/1	1/0	3/3	1/1	1/1	1/	2/3	1/1
H Harnstoff (Carbamid u.a.)	1/1	1/1	1/0	1/1	1/1	1/2	2/4	3/3	1/1	
Heizöl		3/3	3/4	1/0	3/3	1/3	3/4	1/1	3/3	1/1
Heptan, n-		2/3	3/4	1/0	1/2	2/4	4/4	2/3	4/4	1/0







Chemikalie	Konzentration	HDPE	LDPE	PA	PC	PP	PS	PVC-Hart	PVC-Weich	SAN
H Hexan		2/3	4/4	1/0	(2)	2/3	4/4	2/4	4/4	1/1
Hydrazinhydrat	wässrig	1/1	1/0	4/4	(4)	1/1	0/0	1/0	0/0	0/0
I Isopropanol (Isopropylalkohol)	techn. rein	1/1	1/1	1/0	1/2	1/1	2/2	1/2	4/4	1/4
Isopropylacetat		1/2	2/3	1/0	4/4	2/3	4/4	4/4	4/4	0/0
J Jod (J) - Tinktur		1/3	1/3	4/4	3/4	1/2	3/3	4/4	4/4	3/3
K Kalilauge (Kaliumhydroxid)	50 %	1/1	1/1	1/0	4/4	1/1	1/1	1/1	1/0	0/0
Kaliumperchlorat	gesättigt	1/1	1/1	(1)	1/0	1/1	0/0	1/3	3/0	0/0
Kaliumpermanganat		1/3	1/1	4/4	1/0	1/1	1/3	1/3	0/0	1/3
Kerosin		2/2	3/4	(1)	4/4	3/3	4/4	1/1	0/0	0/0
Königswasser		4/4	4/4	4/4	4/4	4/4	4/4	4/4	4/4	3/4
Kohlendioxid		1/1	0/0	0/0	0/0	1/1	0/0	1/1	0/0	1/1
Kresol		3/4	4/4	4/4	4/4	2/3	4/4	4/4	4/4	3/4
L Lanolin	techn. rein	1/3	1/3	1/0	1/0	1/3	1/1	3/3	3/3	1/1
M Maschinöl	100 %	0/0	1/4	(1)	(2)	1/3	0/0	0/0	0/0	0/0
Menthol	100 %	1/3	3/4	3/0	3/4	1/3	4/4	0/0	0/0	0/0
Metallsalze	gelöst	1/1	1/1	0/0	1/1	1/1	2/2	1/1	0/0	0/0
Methanol (Methylalkohol)		1/1	1/1	2/0	4/4	1/1	3/4	1/3	3/0	3/4
Methoxyethylol		1/1	1/2	(2)	3/4	1/2	4/4	4/4	0/0	0/0
Methylglykolether		1/3	3/4	1/0	4/4	1/3	4/4	4/4	4/4	4/4
Methylenchlorid		4/4	4/4	3/4	4/4	3/4	4/4	4/4	4/4	4/4
Milchsäure	85 %	1/1	1/1	3/4	1/2	1/2	2/2	2/3	2/3	1/1
Mineralöl		1/1	2/4	(1)	1/2	1/3	1/1	1/2	0/0	0/0
Monochloressigsäure		1/1	1/1	4/4	3/4	1/2	2/4	3/4	4/4	0/0
N Natriumacetat	jede	1/1	1/1	1/0	1/2	1/1	2/2	2/3	3/0	1/1
Natriumcarbonat		1/1	1/1	1/0	1/0	1/1	0/0	0/0	0/0	1/1
Natriumchlorid	jede	1/1	1/1	1/0	1/1	1/1	1/1	1/3	1/3	1/1
Natriumdichromat		0/0	1/1	1/0	1/0	1/1	1/1	1/0	0/0	0/0
Natriumhydroxyd	50 %	1/1	1/1	1/0	4/4	1/1	2/2	1/2	0/0	0/3
Natriumhypochlorit	15 %	1/1	1/1	4/4	2/3	1/1	1/1	1/1	0/0	1/1
Natriumhypochlorid	50 %	3/3	3/3	4/4	(4)	3/3	0/0	1/0	0/0	0/0
Natronlauge	30 %	1/1	1/1	1/0	4/4	1/1	1/0	1/3	1/3	0/0
Nitrobenzol		3/4	4/4	4/4	4/4	2/4	4/4	4/4	4/4	4/4
O Octan, -n		1/1	1/1	1/0	2/3	1/1	4/4	3/4	3/3	1/1
Öle und Fette, vegetabil		1/3	1/3	(2)	(2)	1/3	3/0	1/1	3/3	0/0
Oxalsäure		1/1	1/1	3/4	1/0	1/1	1/1	1/1	1/1	1/1
P Perchloräthylen		4/4	4/4	4/4	4/4	4/4	4/4	4/4	0/0	1/1
Perchlorsäure		2/4	2/4	4/4	4/4	2/4	2/3	2/4	3/0	0/0
Petroleum	techn. rein	1/3	3/4	1/0	3/0	1/3	4/4	1/0	3/0	3/4
Phenol	100 %	2/3	3/3	4/4	(4)	1/2	4/4	4/4	3/0	4/4
Phenylhydrazin	techn. rein	3/0	0/0	(3)	3/4	3/0	0/0	4/4	0/0	0/0
Phosphorsäure	85 %	1/1	1/1	4/4	1/2	1/2	1/2	1/2	1/1	1/2
Propan	gasförmig	3/4	4/4	1/0	3/4	2/4	4/4	1/2	0/0	0/0
Propylenglykol		1/1	1/1	4/4	2/3	1/1	1/1	3/4	0/0	1/1
Propylenoxid		1/1	1/2	(3)	2/3	1/2	4/4	3/4	0/0	4/4
Pyridin		1/3	0/2	1/0	4/4	3/3	4/4	4/4	4/4	4/4
Q Quecksilber	rein	1/1	1/1	1/0	1/1	1/1	1/1</			



AUER

QUALITY
MADE IN GERMANY



- | | |
|---|--|
|  AUER Packaging België
www.auer-packaging.be |  AUER Packaging Mexico
www.auer-packaging.mx |
|  AUER Packaging Bulgaria
www.auer-packaging.bg |  AUER Packaging Nederland
www.auer-packaging.nl |
|  AUER Packaging Swiss GmbH
www.auer-packaging.ch |  AUER Packaging Norge
www.auer-packaging.no |
|  AUER Packaging Češko
www.auer-packaging.cz |  AUER Packaging Polska
www.auer-packaging.pl |
|  AUER Packaging Deutschland
www.auer-packaging.de |  AUER Packaging Portugal
www.auer-packaging.pt |
|  AUER Packaging Danmark
www.auer-packaging.dk |  AUER Packaging România
www.auer-packaging.ro |
|  AUER Packaging España
www.auer-packaging.es |  AUER Packaging Россия
www.auer-packaging.ru |
|  AUER Packaging Suomi
www.auer-packaging.fi |  AUER Packaging Sverige
www.auer-packaging.se |
|  AUER Packaging France
www.auer-packaging.fr |  AUER Packaging Slovenija
www.auer-packaging.si |
|  AUER Packaging Greece
www.auer-packaging.gr |  AUER Packaging Slovensko
www.auer-packaging.sk |
|  AUER Packaging Magyarország
www.auer-packaging.hu |  AUER Packaging Türkiye
www.auer-packaging.com.tr |
|  AUER Packaging Ireland
www.auer-packaging.ie |  AUER Packaging U.K.
www.auer-packaging.co.uk |
|  AUER Packaging Italia
www.auer-packaging.it |  AUER Packaging USA
www.auer-packaging.us |
|  AUER Packaging Luxembourg
www.auer-packaging.lu | |

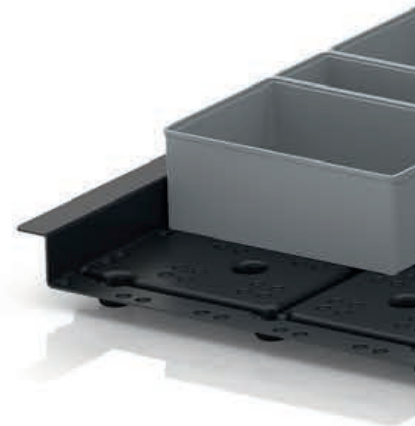

AUER GmbH
Technologiepark

Am Kroit 25/27
D-83123 Amerang

Tel. 0800 295902 (kostenlos)
Fax 0800 298959 (kostenlos)

office@auer-packaging.at
www.auer-packaging.at