

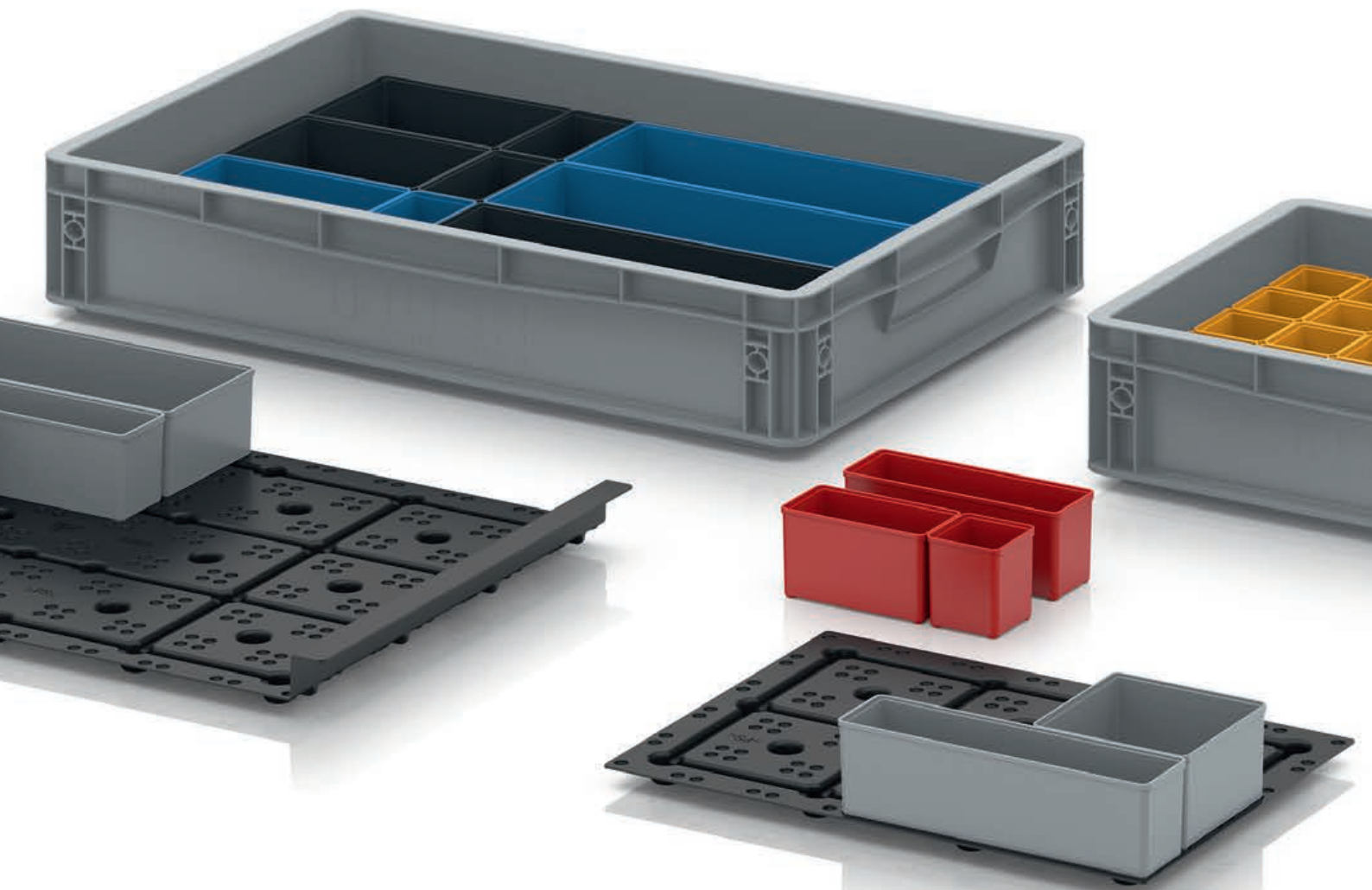

PACKAGING SOLUTIONS.

PRODUKTKATALOG 2023



Anfänge müssen mit MUT erschaffen,
mit EHRGEIZ verfolgt und mit ZUFALL bereichert werden

—
Robert Auer

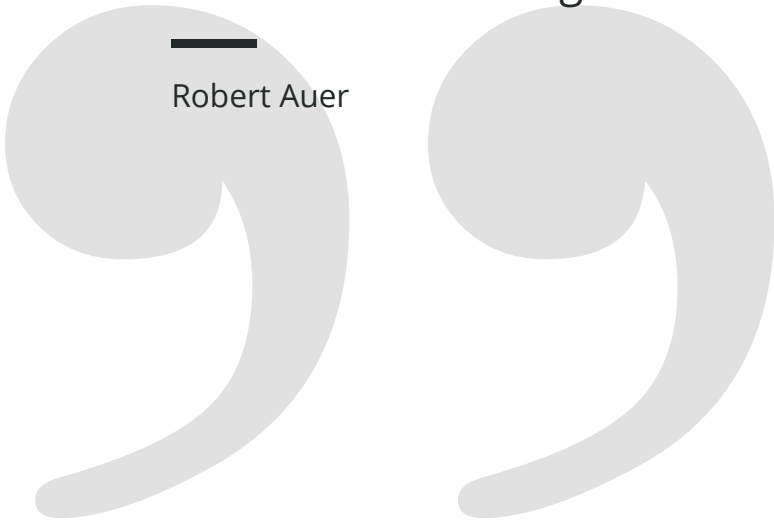

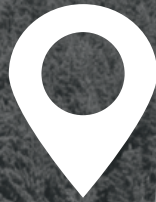

AMERANG

47° 59' 32.83" N 12° 18' 26.617" E

IM BAU:
vollautomatisches Hochregallager
für 20.000 Paletten-Stellplätze

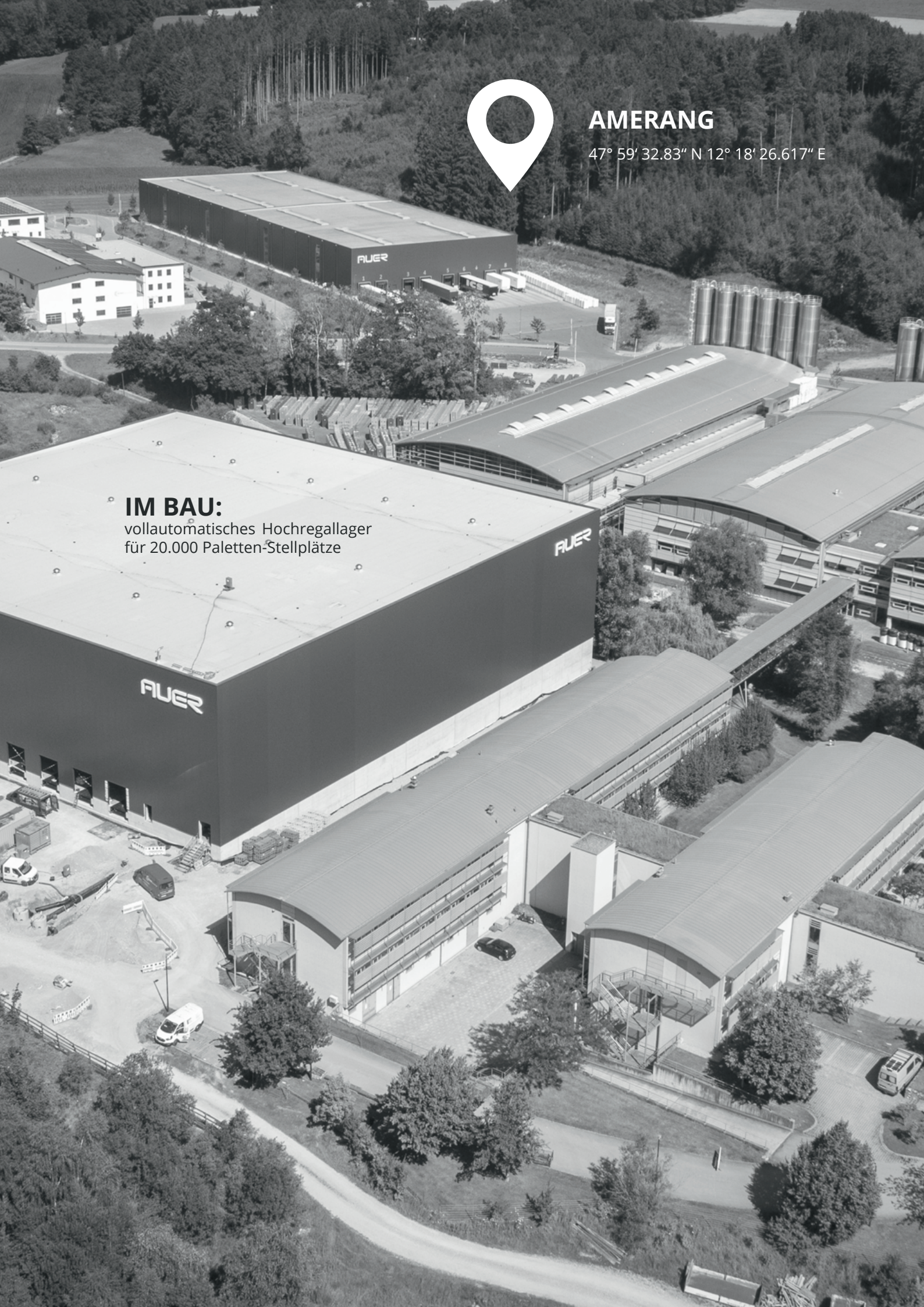



THERE IS A PACKAGING SOLUTION.

AUER Packaging ist ein mittelständisches Unternehmen aus dem wunderschönen bayerischen Voralpenland. Durch Willensstärke und Leidenschaft entwickelte sich die AUER GmbH in den letzten 30 Jahren zu einem der führenden deutschen Hersteller von Lager- und Transportprodukten aus Kunststoff. Im Fokus des täglichen Handelns steht bei AUER Packaging die ständige Weiterentwicklung von Lager- und Transportbehältern für feste sowie flüssige Materialien. „Quality made in Germany“ ist dabei nicht nur ein Leitsatz, sondern pure Realität: Die 35 Millionen Produkte, die wir jährlich fertigen, werden alle in Deutschland hergestellt. Einen immer größeren Anteil davon produzieren wir in unseren eigenen Fertigungshallen am Firmensitz in Amerang. Zuverlässigkeit, Modernität und Flexibilität beschreiben das stark expandierende Unternehmen in drei Worten. Denn bester Service, modernste Fertigungen und an die Bedürfnisse der Kunden ausgerichtete Produkte sind bei AUER Packaging selbstverständlich. Service wird dabei groß geschrieben – egal ob Einzel- oder Großbestellung, Kleinbetrieb oder Großkonzern.



FOR AN INNOVATED WORLD.

Die Geschäftsleitung – Robert Auer, Diana Auer und Philipp Auer – blickt auf spannende und erfolgreiche drei Jahrzehnte zurück. Nach dem Erwerb des Technologieparks 2014 und der Einrichtung der beiden bestehenden Hallen für die Eigenproduktion sind der Neubau einer großen Lagerhalle und einer dritten Produktionshalle die jüngsten Meilensteine des Unternehmens. Am Standort Amerang sorgen 38 hochmoderne Spritzgussanlagen in den drei Hallen für flexible Kapazitäten. Dazu kommt ein neues vollautomatisches Logistikzentrum. Auch in den kommenden Jahren wird AUER Packaging mit neuen, innovativen Produkten Akzente auf dem Markt setzen.



MUER
PACKAGING



8t

MUER
PACKAGING

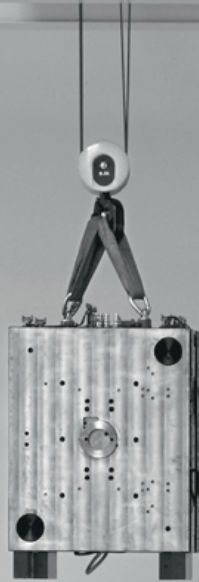

QUALITY
MADE IN GERMANY





QUALITY MADE IN GERMANY.

Als Spezialist in Sachen Kunststoffverpackungen für die Industrie verwendet AUER Packaging nur Material, das optimal für den Einsatzzweck geeignet ist: Eigenschaften wie Temperaturstabilität, Tragkraft und Schlagfestigkeit garantieren die hohe Qualität und Langlebigkeit der Produkte. Die Kombination aus einem einzigartigen, cleanen Design, optimiertem Bedienkomfort und der Verarbeitung hochwertiger Materialien macht AUER Packaging einzigartig. Über den QR-Code erhalten Sie exklusive Einblicke in unsere Produktion.



www.aer-packaging.de/videos/company/AUER-Packaging-Produktionshalle.mp4

DIREKTVERTRIEB – IHRE VORTEILE.

AUER Packaging Produkte haben ein ausgezeichnetes Preis-Leistungs-Verhältnis. Die Strategie dahinter ist so simpel wie erfolgreich: Alle Produkte werden ausschließlich über den Direktvertrieb verkauft – über den Onlineshop, per Telefon oder E-Mail. Alle Produkte, die mit dem Logo “24h versandfertig” gekennzeichnet sind, gehen innerhalb 24 Stunden nach Bestelleingang in den Versand. Qualität muss nicht immer teuer sein – überzeugen Sie sich selbst!

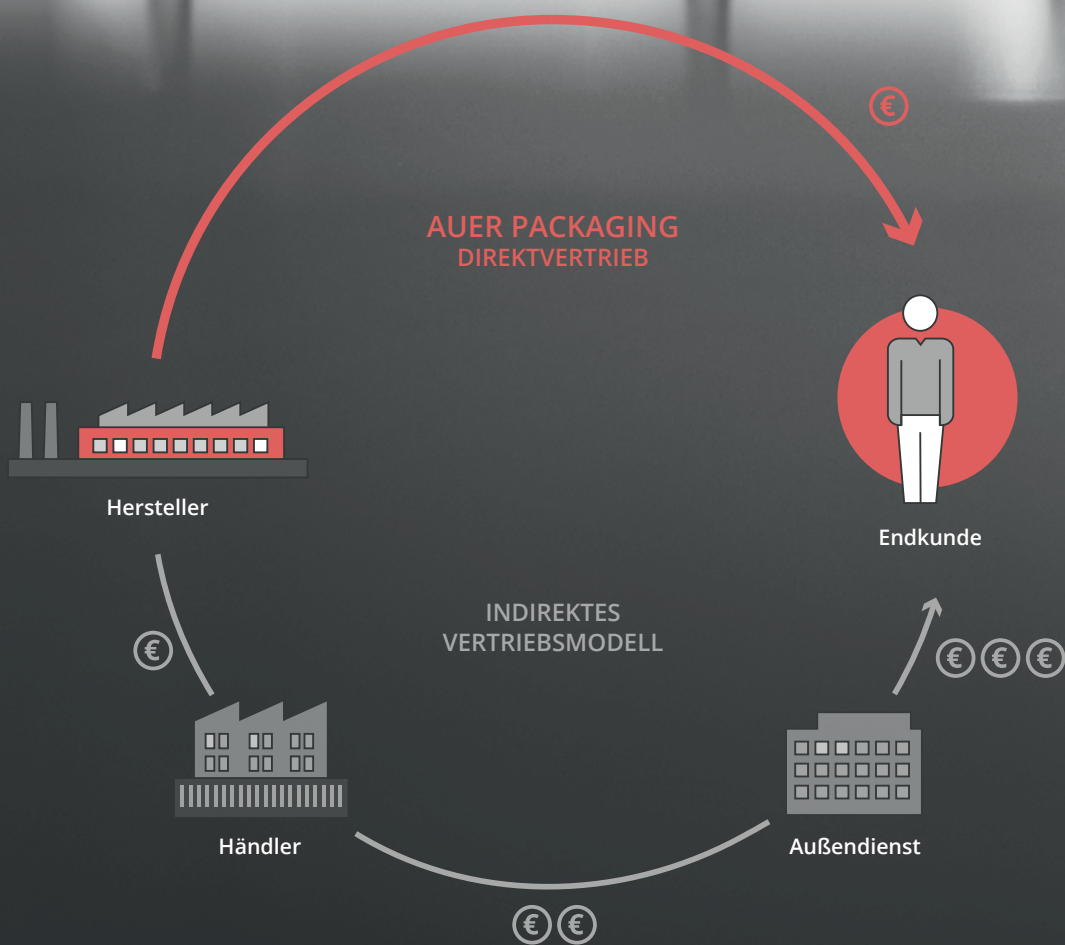



Nachhaltigkeit durch Qualität.

Auch für Kunststoff gilt: Nachhaltigkeit ist, was man draus macht. AUER Packaging-Produkte sind auf langjährige Nutzung ausgelegt. Eine Lebensdauer von mindestens 15 Jahren ist für unsere Produkte normal, viele sind noch länger in Verwendung. Bereits bei der Entwicklung achten wir darauf, dass kein Gramm zu viel, aber auch kein Gramm zu wenig verwendet wird. Wir setzen auf die optimale Balance zwischen Materialeinsatz und Funktionalität. Fast alle AUER Packaging Produkte sind Einstoff-Lösungen. Das ermöglicht ein problemloses und vor allem vollständiges Recycling. Bei AUER Packaging verwenden wir auch selbst recyceltes Material, zum Beispiel für die AUER Kunststoffpaletten.

Alle Prozesse bei AUER Packaging sind auf Energie- und CO₂-Effizienz optimiert: Gegenüber 2019 haben wir damit den CO₂-Ausstoß pro Kilo Granulat halbiert. Wir produzieren ausschließlich auf technisch aktuellen Maschinen. Der Kühlkreislauf in der Produktion ist so konstruiert, dass wir weder Frischwasser noch chemische Zusatzstoffe zusetzen müssen. Wir nutzen die Abwärme für das Heizen der Unternehmensgebäude. Unsere neue Photovoltaik-Anlage wird bis zu 700.000 Watt Strom produzieren, den wir für die Stromversorgung der Produktion nutzen.

16



STAPELBEHÄLTER

58



SYSTEMBOXEN & KOFFER

96



RAUMSPARBEHÄLTER

104



SICHTLAGERKÄSTEN

118



EIMER & DOSEN

126

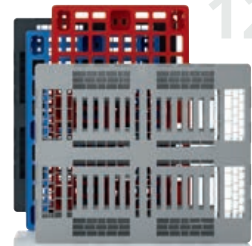

KUNSTSTOFFPALETTEN

134



PALETTENBEHÄLTER

148



IBC CONTAINER

156



TRANSPORTHILFEN



SYSTEMWAGEN

166

198



ESD-PRODUKTE

232



INDIVIDUALISIERUNG

INHALT

STAPELBEHÄLTER

Eurobehälter	18
Sondermaß-Behälter	50
KLT-Behälter	54

SYSTEMBOXEN & KOFFER

Sortimentsboxen	60
Toolboxen	74
Schutzkoffer	90

RAUMSPARBEHÄLTER

Mehrwegbehälter	98
Faltboxen	102

SICHTLAGERKÄSTEN

106

EIMER & DOSEN

Eimer	120
Schraubdosen	124

KUNSTSTOFFPALETTEN

128

PALETTENBEHÄLTER

Big Boxen	136
Klappbare Big Boxen	138

IBC CONTAINER

IBC Container Classic	150
Klappbare IBC	151

TRANSPORTHILFEN

Transportroller	158
Sackkarren	162
Räder	164

SYSTEMWAGEN

für Regalkästen	168
für Kippkästen	170
für Eurobehälter	172

ESD-PRODUKTE

ESD-Eurobehälter	200
ESD-Sichtlagerkästen	202
ESD-Systemwagen	208
ESD-Faltboxen	218
ESD-KLT-Behälter	220
ESD-Paletten	224

INDIVIDUALISIERUNG

Bedruckung	233
Sonderfarben	235



STAPELBEHÄLTER

Unsere Klassiker



EUROBEHÄLTER GESCHLOSSEN

AB 1 STÜCK LIEFERBAR
keine Mindestabnahme

SONDERFARBEN
Einfach online bestellen

LIEFERUNG FREI HAUS
ab CHF 300 Bestellwert Netto

 **VERSANDFERTIG** innerhalb **24h** **



Ordnung nach Maß

Der geschlossene Eurobehälter von AUER Packaging besticht durch sein einzigartiges, schlichtes Design und seine hohe Stabilität. Die Robustheit und das hochwertige Material machen diese Eurobox besonders langlebig und damit wirtschaftlich.

» ESD Ausführung finden Sie auf Seite 200

- Säure- und Laugen-unempfindlich
- Alle gängigen Euroformate
- Kälte- und hitzebeständig
- Für Förderanlagen geeignet (Angabe ohne Gewähr. Wir empfehlen, die Funktion vorab zu testen.)

***) Nur bei Bestellungen über den Webshop. Der Versand erfolgt nur werktags, sofern die Ware auf Lager ist. Verfügbarkeit und tagesaktuelle Versandzeiten finden Sie im Onlineshop.

EUROBEHÄLTER GESCHLOSSEN HANDGRIFFE STIRNSEITE GESCHLOSSEN

RAL 7001

Außenmaße L x B x H (cm)	Artikel-Nr.	Preis bei Einzelabnahme	Stück auf Palette	Preis/Stück auf Palette
20 x 15 x 12.0	EG 21512 HG	CHF 2.34	760	CHF 1.80
30 x 20 x 12.0	EG 32/12 HG	CHF 3.84	380	CHF 2.95
30 x 20 x 17.0	EG 32/17 HG	CHF 4.51	260	CHF 3.47
40 x 30 x 7.5	EG 43/75 HG	CHF 4.78	330	CHF 3.67
40 x 30 x 12.0	EG 43/12 HG	CHF 5.94	190	CHF 4.57
40 x 30 x 17.0	EG 43/17 HG	CHF 7.32	130	CHF 5.63
40 x 30 x 22.0	EG 43/22 HG	CHF 8.37	140	CHF 6.44
40 x 30 x 27.0	EG 43/27 HG	CHF 9.91	80	CHF 7.62
40 x 30 x 32.0	EG 43/32 HG	CHF 11.23	70	CHF 8.63
60 x 40 x 7.5	EG 64/75 HG	CHF 7.56	165	CHF 5.82
60 x 40 x 12.0	EG 64/12 HG	CHF 9.53	95	CHF 7.34
60 x 40 x 17.0	EG 64/17 HG	CHF 11.60	65	CHF 8.92
60 x 40 x 22.0	EG 64/22 HG	CHF 13.62	50	CHF 10.47
60 x 40 x 27.0	EG 64/27 HG	CHF 16.40	40	CHF 12.62
60 x 40 x 32.0	EG 64/32 HG	CHF 17.12	45	CHF 13.17
60 x 40 x 42.0	EG 64/42 HG	CHF 23.60	25	CHF 18.15
80 x 60 x 12.0	EG 86/12 HG	CHF 24.09	34	CHF 18.53
80 x 60 x 22.0	EG 86/22 HG	CHF 33.05	20	CHF 25.42
80 x 60 x 32.0	EG 86/32 HG	CHF 42.39	12	CHF 32.60
80 x 60 x 42.0	EG 86/42 HG	CHF 46.46	14	CHF 35.74
80 x 60 x 52.0	EG 86/52 HG	CHF 57.17	12	CHF 43.97



EUROBEHÄLTER GESCHLOSSEN HANDGRIFFE STIRNSEITE OFFEN

RAL 7001

Außenmaße L x B x H (cm)	Artikel-Nr.	Preis bei Einzelabnahme	Stück auf Palette	Preis/Stück auf Palette
40 x 30 x 17.0	EG 43/17	CHF 7.32	130	CHF 5.63
40 x 30 x 22.0	EG 43/22	CHF 8.37	140	CHF 6.44
40 x 30 x 27.0	EG 43/27	CHF 9.91	80	CHF 7.62
40 x 30 x 32.0	EG 43/32	CHF 11.23	70	CHF 8.63
60 x 40 x 12.0	EG 64/12	CHF 9.53	95	CHF 7.34
60 x 40 x 17.0	EG 64/17	CHF 11.60	65	CHF 8.92
60 x 40 x 22.0	EG 64/22	CHF 13.62	50	CHF 10.47
60 x 40 x 27.0	EG 64/27	CHF 16.40	40	CHF 12.62
60 x 40 x 32.0	EG 64/32	CHF 17.12	45	CHF 13.17
60 x 40 x 42.0	EG 64/42	CHF 23.60	25	CHF 18.15
80 x 60 x 22.0	EG 86/22	CHF 33.05	20	CHF 25.42
80 x 60 x 32.0	EG 86/32	CHF 42.39	12	CHF 32.60
80 x 60 x 42.0	EG 86/42	CHF 46.46	14	CHF 35.74
80 x 60 x 52.0	EG 86/52	CHF 57.17	12	CHF 43.97



UNSER TIPP: HANDGRIFFS-ÖFFNUNGEN BELIEBIG AUSWÄHLEN

Ob Handgriffe geschlossen, auf den Längsseiten, auf den Stirnseiten oder allen vier Seiten: Jede Variante ist möglich. Wählen Sie Ihre Wunschkonfiguration online aus: www.auer-packaging.ch

EUROBEHÄLTER MIT SCHARNIERDECKEL

AB 1 STÜCK LIEFERBAR
keine Mindestabnahme

SONDERFARBEN
Einfach online bestellen

LIEFERUNG FREI HAUS
ab CHF 300 Bestellwert Netto

 **VERSANDFERTIG** innerhalb **24h** **



Sicher geschlossen

Der Eurobehälter mit Scharnierdeckel von AUER Packaging lässt sich aufgrund des einfach zu bedienenden Scharniersystems im Handumdrehen verschließen. Ihre Ware ist somit optimal vor Transportschäden und Verschmutzungen geschützt.

» ESD Ausführung finden Sie auf Seite 201

- Auch mit Deckel stapelbar
- Auf Euro-Maß abgestimmt
- Stabile Scharniere
- Mit offenen oder geschlossenen Handgriffen

***) Nur bei Bestellungen über den Webshop. Der Versand erfolgt nur werktags, sofern die Ware auf Lager ist. Verfügbarkeit und tagesaktuelle Versandzeiten finden Sie im Onlineshop.

EUROBEHÄLTER MIT SCHARNIERDECKEL HANDGRIFFE GESCHLOSSEN

RAL 7001

Außenmaße L x B x H (cm)	Artikel-Nr.	Preis bei Einzelabnahme	Stück auf Palette	Preis/Stück auf Palette
20 x 15 x 13.5	ED 21512 HG	CHF 5.83	640	CHF 4.48
30 x 20 x 13.5	ED 32/12 HG	CHF 6.49	320	CHF 5.00
30 x 20 x 18.5	ED 32/17 HG	CHF 7.05	240	CHF 5.43
40 x 30 x 9.0	ED 43/75 HG	CHF 8.88	270	CHF 6.83
40 x 30 x 13.5	ED 43/12 HG	CHF 9.97	160	CHF 7.67
40 x 30 x 18.5	ED 43/17 HG	CHF 11.33	120	CHF 8.72
40 x 30 x 23.5	ED 43/22 HG	CHF 13.13	90	CHF 10.09
40 x 30 x 28.5	ED 43/27 HG	CHF 14.27	70	CHF 10.97
40 x 30 x 33.5	ED 43/32 HG	CHF 15.77	60	CHF 12.13
60 x 40 x 9.0	ED 64/75 HG	CHF 14.23	130	CHF 10.94
60 x 40 x 13.5	ED 64/12 HG	CHF 16.19	85	CHF 12.46
60 x 40 x 18.5	ED 64/17 HG	CHF 18.35	60	CHF 14.11
60 x 40 x 23.5	ED 64/22 HG	CHF 20.64	45	CHF 15.87
60 x 40 x 28.5	ED 64/27 HG	CHF 23.81	35	CHF 18.32
60 x 40 x 33.5	ED 64/32 HG	CHF 26.10	30	CHF 20.08
60 x 40 x 43.5	ED 64/42 HG	CHF 30.61	25	CHF 23.54
80 x 60 x 13.5	ED 86/12 HG	CHF 40.12	34	CHF 30.86
80 x 60 x 23.5	ED 86/22 HG	CHF 50.53	18	CHF 38.87
80 x 60 x 33.5	ED 86/32 HG	CHF 58.99	12	CHF 45.38
80 x 60 x 43.5	ED 86/42 HG	CHF 69.13	10	CHF 53.17
80 x 60 x 54.0	ED 86/52 HG	CHF 83.00	8	CHF 63.85



EUROBEHÄLTER MIT SCHARNIERDECKEL HANDGRIFFE OFFEN

RAL 7001

Außenmaße L x B x H (cm)	Artikel-Nr.	Preis bei Einzelabnahme	Stück auf Palette	Preis/Stück auf Palette
40 x 30 x 18.5	ED 43/17	CHF 11.33	120	CHF 8.72
40 x 30 x 23.5	ED 43/22	CHF 13.13	90	CHF 10.09
40 x 30 x 28.5	ED 43/27	CHF 14.27	70	CHF 10.97
40 x 30 x 33.5	ED 43/32	CHF 15.77	60	CHF 12.13
60 x 40 x 13.5	ED 64/12	CHF 16.19	85	CHF 12.46
60 x 40 x 18.5	ED 64/17	CHF 18.35	60	CHF 14.11
60 x 40 x 23.5	ED 64/22	CHF 20.64	45	CHF 15.87
60 x 40 x 28.5	ED 64/27	CHF 23.81	35	CHF 18.32
60 x 40 x 33.5	ED 64/32	CHF 26.10	30	CHF 20.08
60 x 40 x 43.5	ED 64/42	CHF 30.61	25	CHF 23.54
80 x 60 x 23.5	ED 86/22	CHF 50.53	18	CHF 38.87
80 x 60 x 33.5	ED 86/32	CHF 58.99	12	CHF 45.38
80 x 60 x 43.5	ED 86/42	CHF 69.13	10	CHF 53.17
80 x 60 x 54.0	ED 86/52	CHF 83.00	8	CHF 63.85



UNSER TIPP: BEHÄLTER IN SONDERFARBEN

Die Standardfarben unserer Produkte passen nicht zum Erscheinungsbild Ihres Unternehmens? Kein Problem! Wir fertigen unsere Produkte in jeder beliebigen Sonderfarbe. Im Shop haben Sie die Möglichkeit, zwischen vordefinierten Sonderfarben zu wählen. Ist auch hier nichts Passendes dabei, berät Sie unser Kundenservice gerne!

Weitere Infos finden Sie unter: www.auer-packaging.ch

EUROBEHÄLTER KOFFER

AB 1 STÜCK LIEFERBAR
keine Mindestabnahme

SONDERFARBEN
Einfach online bestellen

LIEFERUNG FREI HAUS
ab CHF 300 Bestellwert Netto



 **VERSANDFERTIG** **24h** ** innerhalb

Alleskönner mit Griff

Der Eurobehälter Koffer von AUER Packaging sorgt durch praktische Griffe für ein sicheres und komfortables Tragen des Behälters – auch bei schwerem Inhalt. Zur Sicherung des Inhalts kann der Deckel mit zwei Scharnieren sowie zwei Schnappverschlüssen verriegelt werden.

- Auch mit Deckel stapelbar
- Geschlossene Grifflöcher
- Mehrere Griff-Varianten
- Besonders robust

EUROBEHÄLTER KOFFER 1 GRIFF AUF DER LÄNGSSEITE

RAL 7001

Außenmaße L x B x H (cm)	Artikel-Nr.	Preis bei Einzelabnahme	Stück auf Palette	Preis/Stück auf Palette
30 x 20 x 13.5	ED 32/12 HG 1G	CHF 20.68	320	CHF 15.91
30 x 20 x 18.5	ED 32/17 HG 1G	CHF 21.17	240	CHF 16.28
40 x 30 x 9.0	ED 43/75 HG 1G	CHF 21.95	270	CHF 16.89
40 x 30 x 13.5	ED 43/12 HG 1G	CHF 23.23	160	CHF 17.87
40 x 30 x 18.5	ED 43/17 HG 1G	CHF 24.60	120	CHF 18.92
40 x 30 x 23.5	ED 43/22 HG 1G	CHF 26.39	90	CHF 20.30
40 x 30 x 28.5	ED 43/27 HG 1G	CHF 27.53	70	CHF 21.17
40 x 30 x 33.5	ED 43/32 HG 1G	CHF 29.04	60	CHF 22.33
60 x 40 x 9.0	ED 64/75 HG 1G	CHF 27.49	130	CHF 21.14
60 x 40 x 13.5	ED 64/12 HG 1G	CHF 29.47	85	CHF 22.66
60 x 40 x 18.5	ED 64/17 HG 1G	CHF 31.61	60	CHF 24.32
60 x 40 x 23.5	ED 64/22 HG 1G	CHF 33.90	45	CHF 26.07
60 x 40 x 28.5	ED 64/27 HG 1G	CHF 37.08	35	CHF 28.52
60 x 40 x 33.5	ED 64/32 HG 1G	CHF 39.37	30	CHF 30.28
60 x 40 x 43.5	ED 64/42 HG 1G	CHF 43.87	25	CHF 33.74
80 x 60 x 13.5	ED 86/12 HG 1G	CHF 53.38	34	CHF 41.06
80 x 60 x 23.5	ED 86/22 HG 1G	CHF 63.79	18	CHF 49.07
80 x 60 x 33.5	ED 86/32 HG 1G	CHF 72.26	12	CHF 55.58
80 x 60 x 43.5	ED 86/42 HG 1G	CHF 82.40	10	CHF 63.37
80 x 60 x 54.0	ED 86/52 HG 1G	CHF 96.27	8	CHF 74.05



***) Nur bei Bestellungen über den Webshop. Der Versand erfolgt nur werktags, sofern die Ware auf Lager ist. Verfügbarkeit und tagesaktuelle Versandzeiten finden Sie im Onlineshop.

EUROBEHÄLTER KOFFER 2 GRIFFE AUF DER STIRNSEITE

RAL 7001



Außenmaße L x B x H (cm)	Artikel-Nr.	Preis bei Einzelabnahme	Stück auf Palette	Preis/Stück auf Palette
40 x 30 x 9.0	ED 43/75 HG 2G	CHF 35.21	270	CHF 27.09
40 x 30 x 13.5	ED 43/12 HG 2G	CHF 36.49	160	CHF 28.07
40 x 30 x 18.5	ED 43/17 HG 2G	CHF 37.87	120	CHF 29.12
40 x 30 x 23.5	ED 43/22 HG 2G	CHF 39.65	90	CHF 30.50
40 x 30 x 28.5	ED 43/27 HG 2G	CHF 40.79	70	CHF 31.38
40 x 30 x 33.5	ED 43/32 HG 2G	CHF 42.30	60	CHF 32.54
60 x 40 x 9.0	ED 64/75 HG 2G	CHF 40.75	130	CHF 31.35
60 x 40 x 13.5	ED 64/12 HG 2G	CHF 42.73	85	CHF 32.87
60 x 40 x 18.5	ED 64/17 HG 2G	CHF 44.87	60	CHF 34.52
60 x 40 x 23.5	ED 64/22 HG 2G	CHF 47.16	45	CHF 36.28
60 x 40 x 28.5	ED 64/27 HG 2G	CHF 50.34	35	CHF 38.72
60 x 40 x 33.5	ED 64/32 HG 2G	CHF 52.64	30	CHF 40.49
60 x 40 x 43.5	ED 64/42 HG 2G	CHF 57.13	25	CHF 43.95
80 x 60 x 13.5	ED 86/12 HG 2G	CHF 66.64	34	CHF 51.26
80 x 60 x 23.5	ED 86/22 HG 2G	CHF 77.06	18	CHF 59.27
80 x 60 x 33.5	ED 86/32 HG 2G	CHF 85.52	12	CHF 65.78
80 x 60 x 43.5	ED 86/42 HG 2G	CHF 95.66	10	CHF 73.59
80 x 60 x 54.0	ED 86/52 HG 2G	CHF 109.53	8	CHF 84.26



1 GRIFF AUF DER LÄNGSSEITE, 2 GRIFFE AUF DER STIRNSEITE

RAL 7001



Außenmaße L x B x H (cm)	Artikel-Nr.	Preis bei Einzelabnahme	Stück auf Palette	Preis/Stück auf Palette
40 x 30 x 9.0	ED 43/75 HG 3G	CHF 49.30	270	CHF 37.92
40 x 30 x 13.5	ED 43/12 HG 3G	CHF 50.24	160	CHF 38.64
40 x 30 x 18.5	ED 43/17 HG 3G	CHF 51.21	120	CHF 39.39
40 x 30 x 23.5	ED 43/22 HG 3G	CHF 52.92	90	CHF 40.70
40 x 30 x 28.5	ED 43/27 HG 3G	CHF 54.06	70	CHF 41.58
40 x 30 x 33.5	ED 43/32 HG 3G	CHF 55.56	60	CHF 42.74
60 x 40 x 9.0	ED 64/75 HG 3G	CHF 54.49	130	CHF 41.91
60 x 40 x 13.5	ED 64/12 HG 3G	CHF 55.99	85	CHF 43.07
60 x 40 x 18.5	ED 64/17 HG 3G	CHF 58.14	60	CHF 44.72
60 x 40 x 23.5	ED 64/22 HG 3G	CHF 60.43	45	CHF 46.48
60 x 40 x 28.5	ED 64/27 HG 3G	CHF 63.60	35	CHF 48.92
60 x 40 x 33.5	ED 64/32 HG 3G	CHF 65.90	30	CHF 50.69
60 x 40 x 43.5	ED 64/42 HG 3G	CHF 70.39	25	CHF 54.15
80 x 60 x 13.5	ED 86/12 HG 3G	CHF 79.90	34	CHF 61.47
80 x 60 x 23.5	ED 86/22 HG 3G	CHF 90.32	18	CHF 69.47
80 x 60 x 33.5	ED 86/32 HG 3G	CHF 98.78	12	CHF 75.98
80 x 60 x 43.5	ED 86/42 HG 3G	CHF 108.92	10	CHF 83.79
80 x 60 x 54.0	ED 86/52 HG 3G	CHF 122.79	8	CHF 94.46



2 GRIFFE AUF DER LÄNGSSEITE

RAL 7001



Außenmaße L x B x H (cm)	Artikel-Nr.	Preis bei Einzelabnahme	Stück auf Palette	Preis/Stück auf Palette
40 x 30 x 13.5	ED 43/12 HG 2GL	CHF 36.49	160	CHF 28.07
40 x 30 x 18.5	ED 43/17 HG 2GL	CHF 37.87	120	CHF 29.12
40 x 30 x 33.5	ED 43/32 HG 2GL	CHF 42.30	60	CHF 32.54
60 x 40 x 33.5	ED 64/32 HG 2GL	CHF 52.64	30	CHF 40.49
60 x 40 x 43.5	ED 64/42 HG 2GL	CHF 57.13	25	CHF 43.95
80 x 60 x 33.5	ED 86/32 HG 2GL	CHF 85.52	12	CHF 65.78
80 x 60 x 43.5	ED 86/42 HG 2GL	CHF 95.66	10	CHF 73.59
80 x 60 x 54.0	ED 86/52 HG 2GL	CHF 109.53	8	CHF 84.26

» Weitere Größen finden Sie in unserem Onlineshop.



EUROBEHÄLTER MIT SCHARNIERDECKEL PRO OHNE SCHLOSS

 **VERSANDFERTIG** innerhalb **24h** **



AB 1 STÜCK LIEFERBAR
keine Mindestabnahme

LIEFERUNG FREI HAUS
ab CHF 300 Bestellwert Netto

Dichte Eurobehälter

Um Eurobehälter staubdicht und spritzwassergeschützt zu verschließen, werden sie mit dem Scharnierdeckel Pro ausgestattet. Er verfügt über eine integrierte Gummidichtung, die zusammen mit dem Spannhebelverschluss dafür sorgt, dass der Inhalt vor den allermeisten äußeren Einflüssen bestens geschützt ist.

- Integrierte Gummidichtung
- Zuverlässiger Spannhebelverschluss
- Auch mit Scharnierdeckel stapelbar

EUROBEHÄLTER MIT SCHARNIERDECKEL PRO OG HANDGRIFFE GESCHLOSSEN

RAL 7001

Außenmaße L x B x H (cm)	Artikel-Nr.	Preis bei Einzelabnahme	Stück auf Palette	Preis/Stück auf Palette
40 x 30 x 13.5	EDP 43/12 HG	CHF 49.29	160	CHF 37.92
40 x 30 x 18.5	EDP 43/17 HG	CHF 50.67	120	CHF 38.98
40 x 30 x 23.5	EDP 43/22 HG	CHF 51.93	90	CHF 39.94
40 x 30 x 28.5	EDP 43/27 HG	CHF 53.59	70	CHF 41.23
40 x 30 x 33.5	EDP 43/32 HG	CHF 55.10	60	CHF 42.39
60 x 40 x 13.5	EDP 64/12 HG	CHF 58.40	85	CHF 44.92
60 x 40 x 18.5	EDP 64/17 HG	CHF 60.55	60	CHF 46.58
60 x 40 x 23.5	EDP 64/22 HG	CHF 62.84	45	CHF 48.34
60 x 40 x 28.5	EDP 64/27 HG	CHF 66.01	35	CHF 50.78
60 x 40 x 33.5	EDP 64/32 HG	CHF 68.31	30	CHF 52.54
60 x 40 x 43.5	EDP 64/42 HG	CHF 72.81	25	CHF 56.00



***) Nur bei Bestellungen über den Webshop. Der Versand erfolgt nur werktags, sofern die Ware auf Lager ist. Verfügbarkeit und tagesaktuelle Versandzeiten finden Sie im Onlineshop.

EUROBEHÄLTER MIT SCHARNIERDECKEL PRO 1G

HANDGRIFFE GESCHLOSSEN, 1 GRIFF AUF DER LÄNGSSEITE

RAL 7001



Außenmaße L x B x H (cm)	Artikel-Nr.	Preis bei Einzelabnahme	Stück auf Palette	Preis/Stück auf Palette
40 x 30 x 13.5	EDP 43/12 HG 1G	CHF 52.43	160	CHF 40.33
40 x 30 x 18.5	EDP 43/17 HG 1G	CHF 53.80	120	CHF 41.38
40 x 30 x 23.5	EDP 43/22 HG 1G	CHF 55.05	90	CHF 42.35
40 x 30 x 28.5	EDP 43/27 HG 1G	CHF 56.72	70	CHF 43.63
40 x 30 x 33.5	EDP 43/32 HG 1G	CHF 58.23	60	CHF 44.79
60 x 40 x 13.5	EDP 64/12 HG 1G	CHF 61.52	85	CHF 47.33
60 x 40 x 18.5	EDP 64/17 HG 1G	CHF 63.68	60	CHF 48.98
60 x 40 x 23.5	EDP 64/22 HG 1G	CHF 65.97	45	CHF 50.75
60 x 40 x 28.5	EDP 64/27 HG 1G	CHF 69.14	35	CHF 53.18
60 x 40 x 33.5	EDP 64/32 HG 1G	CHF 71.43	30	CHF 54.95
60 x 40 x 43.5	EDP 64/42 HG 1G	CHF 75.93	25	CHF 58.41



EUROBEHÄLTER MIT SCHARNIERDECKEL PRO 2GS

HANDGRIFFE GESCHLOSSEN, 2 GRIFFE AUF DER STIRNSEITE

RAL 7001



Außenmaße L x B x H (cm)	Artikel-Nr.	Preis bei Einzelabnahme	Stück auf Palette	Preis/Stück auf Palette
40 x 30 x 13.5	EDP 43/12 HG 2G	CHF 75.83	160	CHF 58.33
40 x 30 x 18.5	EDP 43/17 HG 2G	CHF 77.19	120	CHF 59.38
40 x 30 x 23.5	EDP 43/22 HG 2G	CHF 78.45	90	CHF 60.34
40 x 30 x 28.5	EDP 43/27 HG 2G	CHF 80.12	70	CHF 61.63
40 x 30 x 33.5	EDP 43/32 HG 2G	CHF 81.63	60	CHF 62.79
60 x 40 x 13.5	EDP 64/12 HG 2G	CHF 84.93	85	CHF 65.32
60 x 40 x 18.5	EDP 64/17 HG 2G	CHF 87.07	60	CHF 66.98
60 x 40 x 23.5	EDP 64/22 HG 2G	CHF 89.36	45	CHF 68.74
60 x 40 x 28.5	EDP 64/27 HG 2G	CHF 92.54	35	CHF 71.18
60 x 40 x 33.5	EDP 64/32 HG 2G	CHF 94.83	30	CHF 72.94
60 x 40 x 43.5	EDP 64/42 HG 2G	CHF 99.33	25	CHF 76.41



UNSER TIPP: AUSFÜHRUNG MIT OFFENEN HANDGRIFFEN

Auch die Eurobehälter mit Scharnierdeckel Pro können optional mit offenen Handgriffen bestellt werden. Alle Ausführungen finden Sie online: www.auer-packaging.ch

EUROBEHÄLTER MIT SCHARNIERDECKEL PRO MIT SCHLOSS

 **VERSANDFERTIG** **24h**^{**}
innerhalb

AB 1 STÜCK LIEFERBAR
keine Mindestabnahme

LIEFERUNG FREI HAUS
ab CHF 300 Bestellwert Netto



Dicht abgeschlossen

Um Eurobehälter staubdicht und spritzwassergeschützt zu verschließen, werden sie mit dem Scharnierdeckel Pro ausgestattet. In den Zugverschlüssen des Scharnierdeckels sind hochwertige Qualitätsschlösser integriert, die den Inhalt vor unberechtigtem Zugriff schützen.

- Integrierte Gummidichtung
- Zuverlässiger Spannhebelverschluss
- Auch mit Scharnierdeckel stapelbar

EUROBEHÄLTER MIT SCHARNIERDECKEL PRO OG HANDGRIFFE GESCHLOSSEN

RAL 7001

Außenmaße L x B x H (cm)	Artikel-Nr.	Preis bei Einzelabnahme	Stück auf Palette	Preis/Stück auf Palette
40 x 30 x 13.5	EDP S 43/12 HG	CHF 55.05	160	CHF 42.35
40 x 30 x 18.5	EDP S 43/17 HG	CHF 56.43	120	CHF 43.40
40 x 30 x 23.5	EDP S 43/22 HG	CHF 58.21	90	CHF 44.77
40 x 30 x 28.5	EDP S 43/27 HG	CHF 59.35	70	CHF 45.65
40 x 30 x 33.5	EDP S 43/32 HG	CHF 60.85	60	CHF 46.81
60 x 40 x 13.5	EDP S 64/12 HG	CHF 64.15	85	CHF 49.35
60 x 40 x 18.5	EDP S 64/17 HG	CHF 66.31	60	CHF 51.00
60 x 40 x 23.5	EDP S 64/22 HG	CHF 68.59	45	CHF 52.76
60 x 40 x 28.5	EDP S 64/27 HG	CHF 71.76	35	CHF 55.21
60 x 40 x 33.5	EDP S 64/32 HG	CHF 74.06	30	CHF 56.97
60 x 40 x 43.5	EDP S 64/42 HG	CHF 78.56	25	CHF 60.43



****)** Nur bei Bestellungen über den Webshop. Der Versand erfolgt nur werktags, sofern die Ware auf Lager ist. Verfügbarkeit und tagesaktuelle Versandzeiten finden Sie im Onlineshop.

EUROBEHÄLTER MIT SCHARNIERDECKEL PRO 1G

HANDGRIFFE GESCHLOSSEN, 1 GRIFF AUF DER LÄNGSSEITE

RAL 7001



Außenmaße L x B x H (cm)	Artikel-Nr.	Preis bei Einzelabnahme	Stück auf Palette	Preis/Stück auf Palette
40 x 30 x 13.5	EDP S 43/12 HG 1G	CHF 58.18	160	CHF 44.75
40 x 30 x 18.5	EDP S 43/17 HG 1G	CHF 59.56	120	CHF 45.81
40 x 30 x 23.5	EDP S 43/22 HG 1G	CHF 61.34	90	CHF 47.19
40 x 30 x 28.5	EDP S 43/27 HG 1G	CHF 62.48	70	CHF 48.06
40 x 30 x 33.5	EDP S 43/32 HG 1G	CHF 63.99	60	CHF 49.22
60 x 40 x 13.5	EDP S 64/12 HG 1G	CHF 67.28	85	CHF 51.76
60 x 40 x 18.5	EDP S 64/17 HG 1G	CHF 69.44	60	CHF 53.41
60 x 40 x 23.5	EDP S 64/22 HG 1G	CHF 71.73	45	CHF 55.17
60 x 40 x 28.5	EDP S 64/27 HG 1G	CHF 74.89	35	CHF 57.62
60 x 40 x 33.5	EDP S 64/32 HG 1G	CHF 77.19	30	CHF 59.38
60 x 40 x 43.5	EDP S 64/42 HG 1G	CHF 81.69	25	CHF 62.84



EUROBEHÄLTER MIT SCHARNIERDECKEL PRO 2GS

HANDGRIFFE GESCHLOSSEN, 2 GRIFFE AUF DER STIRNSEITE

RAL 7001



Außenmaße L x B x H (cm)	Artikel-Nr.	Preis bei Einzelabnahme	Stück auf Palette	Preis/Stück auf Palette
40 x 30 x 13.5	EDP S 43/12 HG 2G	CHF 81.59	160	CHF 62.75
40 x 30 x 18.5	EDP S 43/17 HG 2G	CHF 82.95	120	CHF 63.80
40 x 30 x 23.5	EDP S 43/22 HG 2G	CHF 84.74	90	CHF 65.19
40 x 30 x 28.5	EDP S 43/27 HG 2G	CHF 85.87	70	CHF 66.06
40 x 30 x 33.5	EDP S 43/32 HG 2G	CHF 87.38	60	CHF 67.21
60 x 40 x 13.5	EDP S 64/12 HG 2G	CHF 90.68	85	CHF 69.76
60 x 40 x 18.5	EDP S 64/17 HG 2G	CHF 92.83	60	CHF 71.40
60 x 40 x 23.5	EDP S 64/22 HG 2G	CHF 95.12	45	CHF 73.17
60 x 40 x 28.5	EDP S 64/27 HG 2G	CHF 98.30	35	CHF 75.61
60 x 40 x 33.5	EDP S 64/32 HG 2G	CHF 100.59	30	CHF 77.38
60 x 40 x 43.5	EDP S 64/42 HG 2G	CHF 105.09	25	CHF 80.84



UNSER TIPP: INDIVIDUELLE BEDRUCKUNGEN

Mit individuellen Bedruckungen lassen sich AUER Produkte perfekt an das Erscheinungsbild Ihres Unternehmens anpassen. Egal ob Text oder Logo, einfarbig oder vierfarbig – konfigurieren Sie unsere Produkte genau nach Ihren Wünschen. Nutzen Sie hierzu ganz einfach unseren Online-Konfigurator oder lassen Sie sich von unserer Kundenbetreuung beraten.

Weitere Infos finden Sie unter: www.auer-packaging.ch

EUROBEHÄLTER GESCHLOSSEN MIT VERKNÜPFUNGSSYSTEM

VERSANDFERTIG **24h**^{**}
innerhalb

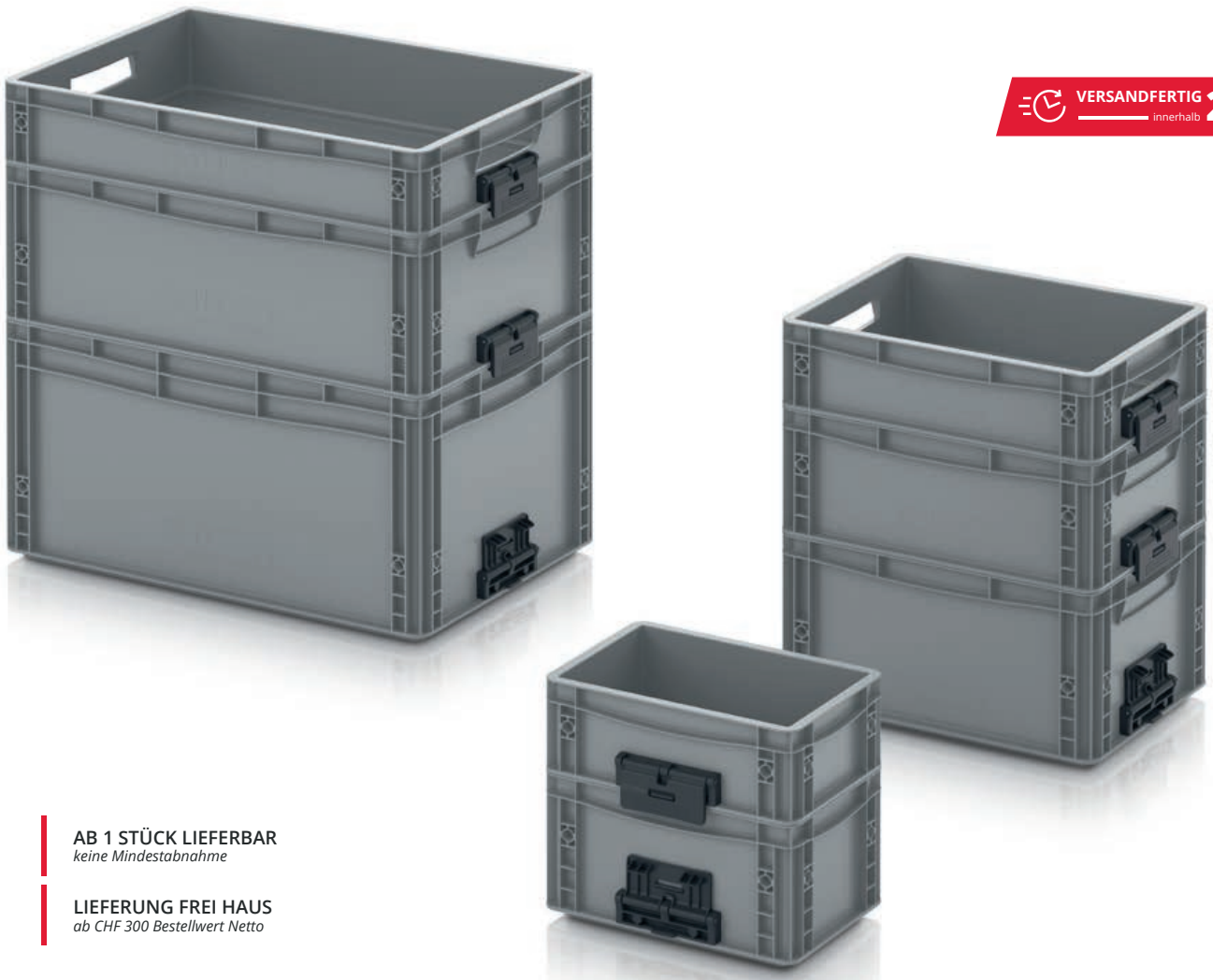

AB 1 STÜCK LIEFERBAR
keine Mindestabnahme

LIEFERUNG FREI HAUS
ab CHF 300 Bestellwert Netto

Enge Verbindung

Sollen Eurobehälter nicht nur gestapelt, sondern auch fest mit einander verbunden werden, kommt das Verknüpfungssystem zum Einsatz. Mit einem Handgriff verriegelt und ebenso schnell wieder gelöst, wird so aus einem Eurobehälter-Stapel ein kompakter Turm, der sich wie ein einzelner Behälter handhaben lässt.

- Feste, zuverlässige Verknüpfung
- Schnelles und einfaches Ver- und Entriegeln
- Verbessertes Handling im Stapel

***) Nur bei Bestellungen über den Webshop. Der Versand erfolgt nur werktags, sofern die Ware auf Lager ist. Verfügbarkeit und tagesaktuelle Versandzeiten finden Sie im Onlineshop.

EUROBEHÄLTER GESCHLOSSEN MIT VERKNÜPFUNGSSYSTEM

HANDGRIFFE OFFEN

RAL 7001

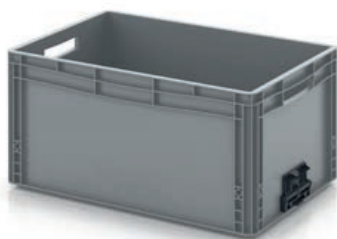

Außenmaße L x B x H (cm)	Artikel-Nr.	Preis bei Einzelabnahme	Stück pro Palette	Preis/Stück auf Palette
30 x 20 x 12	EG V 32/12	CHF 12.40	380	CHF 9.54
30 x 20 x 17	EG V 32/17	CHF 13.11	260	CHF 10.09
40 x 30 x 12	EG V 43/12	CHF 10.33	190	CHF 7.95
40 x 30 x 17	EG V 43/17	CHF 11.77	130	CHF 9.05
40 x 30 x 22	EG V 43/22	CHF 12.90	140	CHF 9.92
40 x 30 x 27	EG V 43/27	CHF 14.47	80	CHF 11.13
40 x 30 x 32	EG V 43/32	CHF 15.86	70	CHF 12.20
60 x 40 x 12	EG V 64/12	CHF 14.10	95	CHF 10.85
60 x 40 x 17	EG V 64/17	CHF 16.24	65	CHF 12.49
60 x 40 x 22	EG V 64/22	CHF 18.35	50	CHF 14.11
60 x 40 x 27	EG V 64/27	CHF 21.25	40	CHF 16.35
60 x 40 x 32	EG V 64/32	CHF 22.05	45	CHF 16.96
60 x 40 x 42	EG V 64/42	CHF 28.75	25	CHF 22.12



EUROBEHÄLTER GESCHLOSSEN MIT VERKNÜPFUNGSSYSTEM

HANDGRIFFE GESCHLOSSEN

RAL 7001

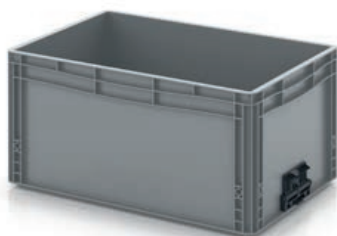

Außenmaße L x B x H (cm)	Artikel-Nr.	Preis bei Einzelabnahme	Stück pro Palette	Preis/Stück auf Palette
30 x 20 x 12	EG V 32/12 HG	CHF 8.12	380	CHF 6.25
30 x 20 x 17	EG V 32/17 HG	CHF 8.82	260	CHF 6.78
40 x 30 x 12	EG V 43/12 HG	CHF 10.33	190	CHF 7.95
40 x 30 x 17	EG V 43/17 HG	CHF 11.77	130	CHF 9.05
40 x 30 x 22	EG V 43/22 HG	CHF 12.90	140	CHF 9.92
40 x 30 x 27	EG V 43/27 HG	CHF 14.47	80	CHF 11.13
40 x 30 x 32	EG V 43/32 HG	CHF 15.86	70	CHF 12.20
60 x 40 x 12	EG V 64/12 HG	CHF 14.10	95	CHF 10.85
60 x 40 x 17	EG V 64/17 HG	CHF 16.24	65	CHF 12.49
60 x 40 x 22	EG V 64/22 HG	CHF 18.35	50	CHF 14.11
60 x 40 x 27	EG V 64/27 HG	CHF 21.25	40	CHF 16.35
60 x 40 x 32	EG V 64/32 HG	CHF 22.05	45	CHF 16.96
60 x 40 x 42	EG V 64/42 HG	CHF 28.75	25	CHF 22.12



UNSER TIPP: HANDGRIFFE SELBST VERSCHLIESSEN

Sie wollen offene Handgriffe nachträglich sauber abdecken, oder je nach Einsatzzweck flexibel sein? Handgriffe Abdeckungen für Eurobehälter finden Sie auf Seite 46 »

EUROBEHÄLTER DURCHBROCHEN

 **VERSANDFERTIG** **24h**^{**}
innerhalb

AB 1 STÜCK LIEFERBAR
keine Mindestabnahme

SONDERFARBEN
Einfach online bestellen

LIEFERUNG FREI HAUS
ab CHF 300 Bestellwert Netto



Für mehr Durchblick

Der Eurobehälter durchbrochen von AUER Packaging zeichnet sich durch seine luft- und flüssigkeitsdurchlässige Konstruktionsweise aus. Ob der Inhalt schnell trocknen oder gezielt feucht gehalten werden soll – dieser Behälter ist für alles offen!

- Hygienisch einwandfrei und leichte Reinigung
- Spülmaschinegeeignet
- Stapelbar
- Optimale Luftzirkulation

EUROBEHÄLTER DURCHBROCHEN

RAL 7001

Außenmaße L x B x H (cm)	Artikel-Nr.	Preis bei Einzelabnahme	Stück auf Palette	Preis/Stück auf Palette
60 x 40 x 7.5	EO 64/75	CHF 7.24	165	CHF 5.56
60 x 40 x 12.0	EO 64/12	CHF 9.01	95	CHF 6.93
60 x 40 x 15.0	EO 64/15	CHF 9.61	75	CHF 7.39
60 x 40 x 17.0	EO 64/17	CHF 10.58	65	CHF 8.14
60 x 40 x 22.0	EO 64/22	CHF 12.45	50	CHF 9.58
60 x 40 x 27.0	EO 64/27	CHF 14.39	40	CHF 11.07
60 x 40 x 32.0	EO 64/32	CHF 14.77	45	CHF 11.36
60 x 40 x 42.0	EO 64/42	CHF 19.90	25	CHF 15.31



****)** Nur bei Bestellungen über den Webshop. Der Versand erfolgt nur werktags, sofern die Ware auf Lager ist. Verfügbarkeit und tagesaktuelle Versandzeiten finden Sie im Onlineshop.

FLEISCHKASTEN

AB 1 STÜCK LIEFERBAR
keine Mindestabnahme

SONDERFARBEN
Einfach online bestellen

LIEFERUNG FREI HAUS
ab CHF 300 Bestellwert Netto



VERSANDFERTIG 24h 
innerhalb

Hygienische Fleischlagerung

Der Fleischkasten von AUER Packaging wurde speziell für den Einsatz in der Fleischindustrie entwickelt und erfüllt die strengen Anforderungen des EHI. Die Eurokiste E2 leitet Wasser vom Rand nach außen ab und sorgt somit für optimale Lager- und Transportbedingungen von Fleischwaren.

- Für automatisierte Logistik
- Glatte Innenfläche für leichte Reinigung
- Spülmaschineneeignet
- DIN 55423-konform

FLEISCHKASTEN

RAL 3020

Außenmaße L x B x H (cm)	Artikel-Nr.	Preis bei Einzelabnahme	Stück auf Palette	Preis/Stück auf Palette
60 x 40 x 20	E2	CHF 13.28	55	CHF 10.21



***) Nur bei Bestellungen über den Webshop. Der Versand erfolgt nur werktags, sofern die Ware auf Lager ist. Verfügbarkeit und tagesaktuelle Versandzeiten finden Sie im Onlineshop.

Palettenpreise gelten nur für ganze Paletten. Preise exklusive Mehrwertsteuer.

ZUBEHÖR

für Eurobehälter

Seite 47 | Klappgriff

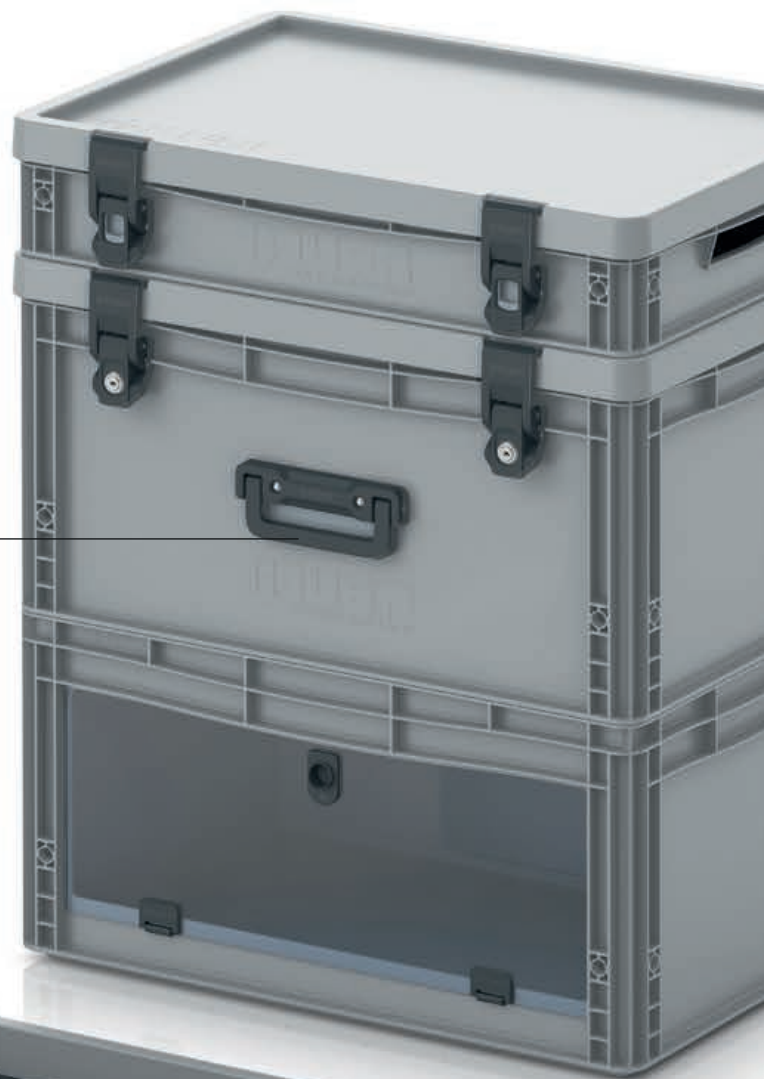

Seite 40 | Einsatzkästen Einsatz für Eurobehälter

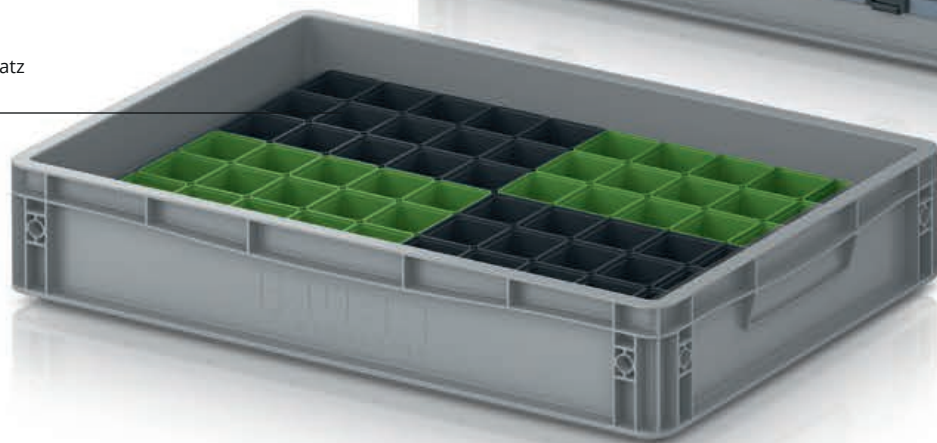

Seite 42 | Gefache für Eurobehälter

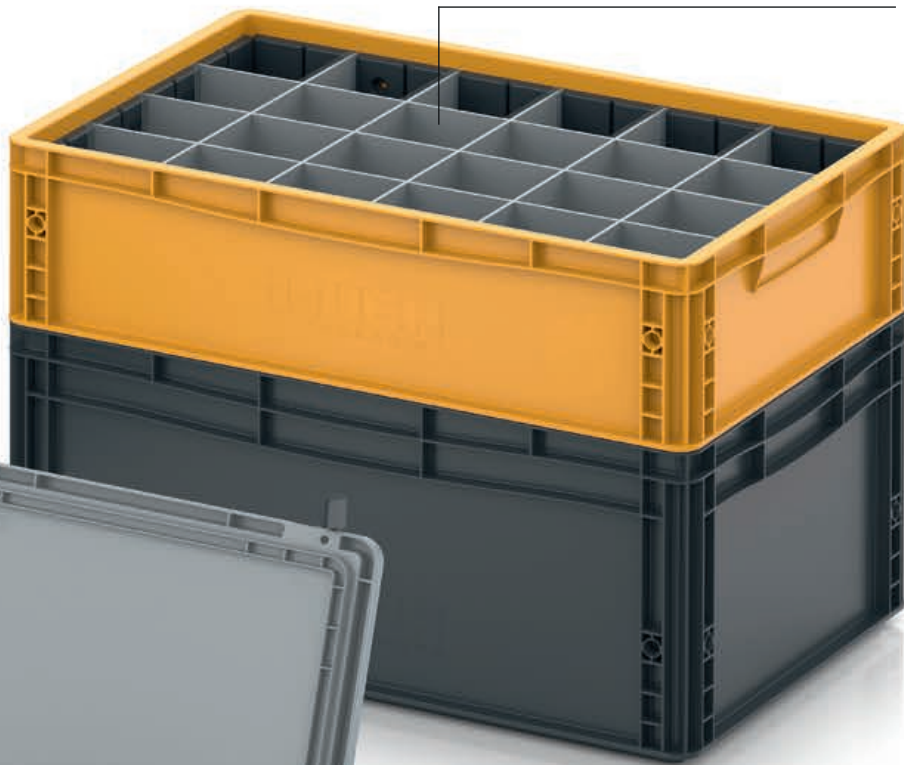

Seite 34 | Einsatzkästen



EINSATZKÄSTEN FÜR EUROBEHÄLTER

AB 1 STÜCK LIEFERBAR
keine Mindestabnahme

LIEFERUNG FREI HAUS
ab CHF 300 Bestellwert Netto

VERSANDFERTIG **24h**^{**}
innerhalb

EK 4/150 | 4-er Teilung

EK 8/100 | 8-er Teilung

EK 2/50 | 2-er Teilung längs

EK 2/50 43 | 2-er Teilung quer

Perfekte Übersicht

Der Einsatzkasten von AUER Packaging ist die optimale Lösung, um Eurobehälter flexibel zu unterteilen. Er lässt sich zunächst variabel bestücken und vorkommissionieren sowie anschließend mit anderen Einsatzkästen im Eurobehälter zusammenführen. Ein Eurobehälter mit einem Grundmaß von 60x40 cm fasst bis zu acht Einsatzkästen.

- Greifrand für leichtes Handling
- Stapelbar durch verstärkten Rand
- Variable Bestückung möglich
- Bis zu 8 Einsatzkästen pro Behälter



EINSATZKÄSTEN FÜR EUROBEHÄLTER 40 x 30 cm

RAL 9017

	Außenmaße L x B x H (cm)	Höhe (cm)	Artikel-Nr.	Teilung	Preis bei Einzelabnahme	Stück auf Palette	Preis/Stück auf Palette
1	26.6 x 18.4 x 5	5	EK 2/50 43	2er-Teilung quer	CHF 2.78	1012	CHF 2.13
2	26.6 x 18.4 x 10	10	EK 2/100 43	2er-Teilung quer	CHF 3.43	440	CHF 2.64
3	26.6 x 18.4 x 15	15	EK 2/150 43	2er-Teilung quer	CHF 4.51	300	CHF 3.47

» ESD Ausführung finden Sie auf Seite 226

***) Nur bei Bestellungen über den Webshop. Der Versand erfolgt nur werktags, sofern die Ware auf Lager ist. Verfügbarkeit und tagesaktuelle Versandzeiten finden Sie im Onlineshop.



EINSATZKÄSTEN FÜR EUROBEHÄLTER 60 x 40 cm

RAL 9017

	Außenmaße L x B x H (cm)	Höhe (cm)	Artikel-Nr.	Teilung	Preis bei Einzelabnahme	Stück auf Palette	Preis/Stück auf Palette
4	56 x 18.3 x 5	5	EK 2/50	2er-Teilung längs	CHF 3.49	440	CHF 2.68
5	56 x 18.3 x 10	10	EK 2/100	2er-Teilung längs	CHF 4.98	220	CHF 3.83
6	56 x 18.3 x 15	15	EK 2/150	2er-Teilung längs	CHF 5.98	150	CHF 4.60
7	28.2 x 18.3 x 5	5	EK 4/50	4er-Teilung	CHF 2.47	968	CHF 1.90
8	28.2 x 18.3 x 10	10	EK 4/100	4er-Teilung	CHF 3.41	440	CHF 2.62
9	28.2 x 18.3 x 15	15	EK 4/150	4er-Teilung	CHF 4.23	300	CHF 3.25
10	18.3 x 14.1 x 5	5	EK 8/50	8er-Teilung	CHF 2.24	1800	CHF 1.72
11	18.3 x 14.1 x 10	10	EK 8/100	8er-Teilung	CHF 2.39	880	CHF 1.84
12	18.3 x 14.1 x 15	15	EK 8/150	8er-Teilung	CHF 2.91	630	CHF 2.24

» ESD Ausführung finden Sie auf Seite 227



UNSER TIPP: EINSATZKÄSTEN STAPELN

Unsere Einsatzkästen sind stapelbar und sorgen somit zusätzlich für Übersicht und Ordnung im Eurobehälter. Einsatzkästen lassen sich in verschiedenen Höhen flexibel kombinieren.

Unser Kundenservice ist Ihnen gerne behilflich: info@auer-packaging.ch

EINSATZKÄSTEN EINSATZ FÜR EUROBEHÄLTER 40 x 30 cm

AB 1 STÜCK LIEFERBAR
keine Mindestabnahme

LIEFERUNG FREI HAUS
ab CHF 300 Bestellwert Netto

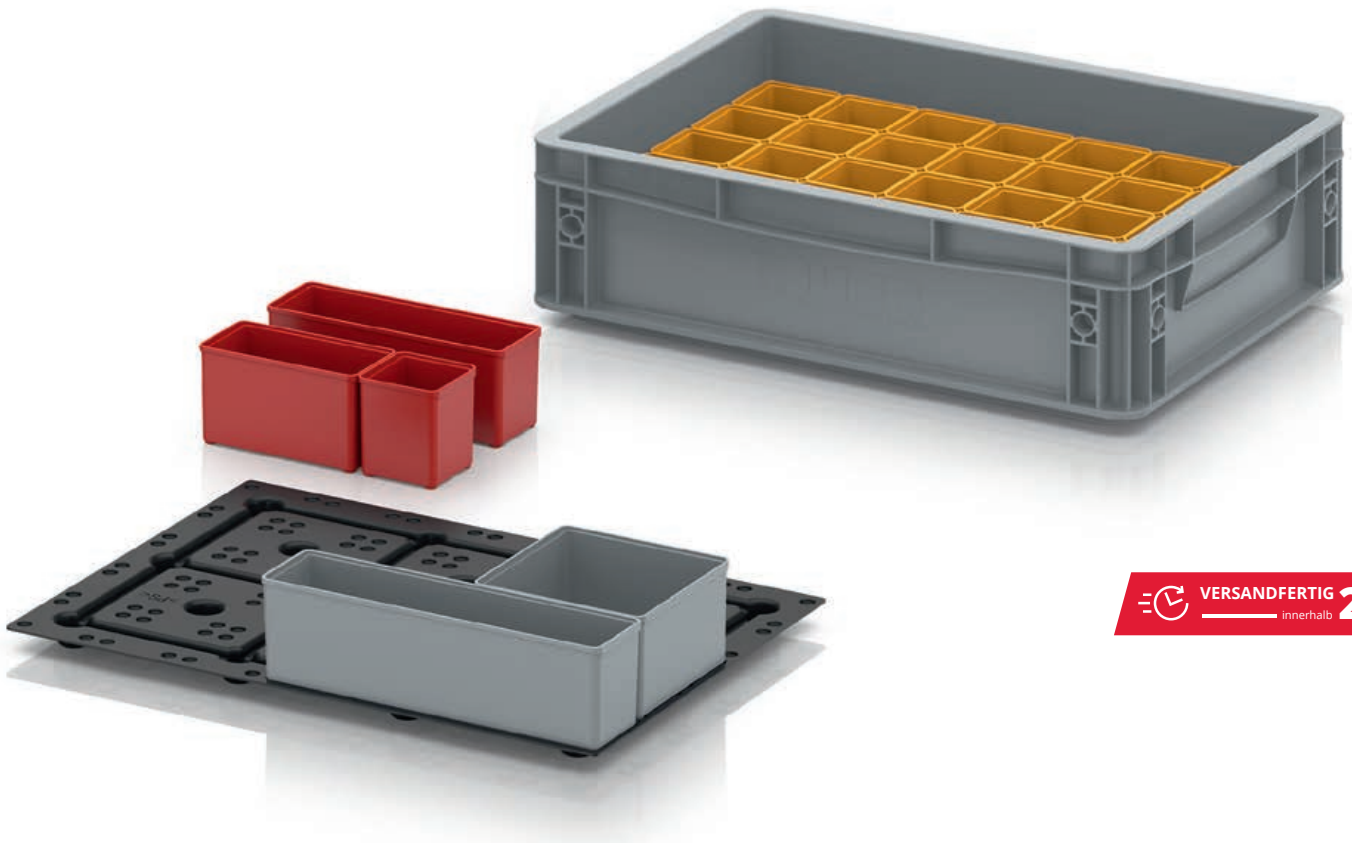

 **VERSANDFERTIG** **24h** ^{**}
innerhalb

Fix positioniert

Die beliebten Einsatzkästen, die in unseren Sortimentsboxen für perfekte Ordnung sorgen, lassen sich auf einfache Weise auch in den Eurobehältern verwenden. Ein spezieller Einsatz platziert die Einsatzkästen passgenau und ermöglicht eine individuelle Bestückung mit sämtlichen Ausführungen von Einsatzkästen. Der Einsatz ist mit Vertiefungen versehen, in denen die Einsatzkästen nach dem Baustein-Prinzip einrasten.

- Für Eurobehälter-Grundmaß 40 x 30 und 60 x 40 cm
- Perfekter Halt von Einsatzkästen in Eurobehältern
- Rastersystem für individuelle Aufteilung
- Verrutschsichere Fixierung auch bei teilweiser Bestückung

EINSATZKÄSTEN EINSATZ FÜR EUROBEHÄLTER 40 x 30 cm

Artikel-Nr.	Raster	Bestückung	Preis/Stück
EG TEK 43	7x5	unbestückt	CHF 3.66

» Einsatzkästen finden Sie auf Seite 70

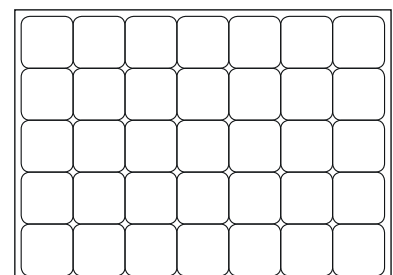

***) Nur bei Bestellungen über den Webshop. Der Versand erfolgt nur werktags, sofern die Ware auf Lager ist. Verfügbarkeit und tagesaktuelle Versandzeiten finden Sie im Onlineshop.

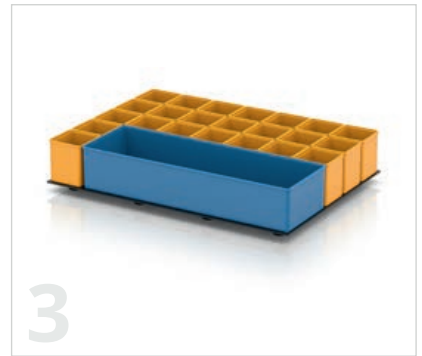

EINSATZKÄSTEN EINSATZ FÜR EUROBEHÄLTER 40 x 30 cm

Artikel-Nr.	Raster	Bestückung	Preis/Stück
1	EG TEK 43 B1	7x5 Bestückung 1	CHF 18.39
2	EG TEK 43 B2	7x5 Bestückung 2	CHF 12.81
3	EG TEK 43 B3	7x5 Bestückung 3	CHF 15.48
4	EG TEK 43 B4	7x5 Bestückung 4	CHF 12.33
5	EG TEK 43 B5	7x5 Bestückung 5	CHF 10.89
6	EG TEK 43 B6	7x5 Bestückung 6	CHF 11.22
7	EG TEK 43 B7	7x5 Bestückung 7	CHF 12.26
8	EG TEK 43 B8	7x5 Bestückung 8	CHF 10.40
9	EG TEK 43 B9	7x5 Bestückung 9	CHF 13.55



UNSER TIPP: EINSATZ SELBST BESTÜCKEN!

Einsätze gibt es auch unbestückt! Mit Hilfe des Rasters lassen sie sich ganz einfach und individuell mit einzelnen Einsatzkästen bestücken. Einsatzkästen in verschiedenen Größen und Farben finden Sie auf Seite 70 »

EINSATZKÄSTEN EINSATZ FÜR EUROBEHÄLTER 60 x 40 cm

AB 1 STÜCK LIEFERBAR
keine Mindestabnahme

LIEFERUNG FREI HAUS
ab CHF 300 Bestellwert Netto

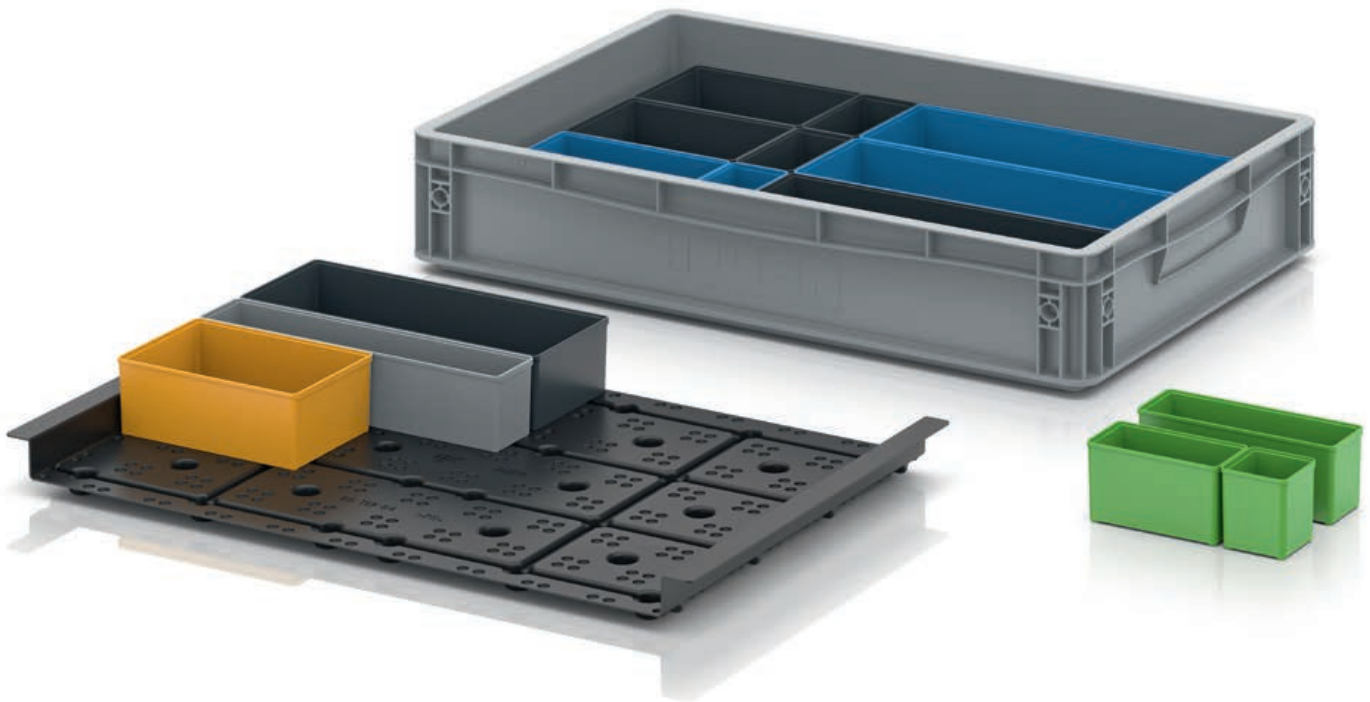

 **VERSANDFERTIG** **24h** **
innerhalb

Fix positioniert

Die beliebten Einsatzkästen, die in unseren Sortimentsboxen für perfekte Ordnung sorgen, lassen sich auf einfache Weise auch in den Eurobehältern verwenden. Ein spezieller Einsatz platziert die Einsatzkästen passgenau und ermöglicht eine individuelle Bestückung mit sämtlichen Ausführungen von Einsatzkästen. Der Einsatz ist mit Vertiefungen versehen, in denen die Einsatzkästen nach dem Baustein-Prinzip einrasten.

- Für Eurobehälter-Grundmaß 40 x 30 und 60 x 40 cm
- Perfekter Halt von Einsatzkästen in Eurobehältern
- Rasterystem für individuelle Aufteilung
- Verrutschsichere Fixierung auch bei teilweiser Bestückung

EINSATZKÄSTEN EINSATZ FÜR EUROBEHÄLTER 60 x 40 cm

Artikel-Nr.	Raster	Bestückung	Preis/Stück
EG TEK 64	10x7	unbestückt	CHF 8.83

» Einsatzkästen finden Sie auf Seite 70

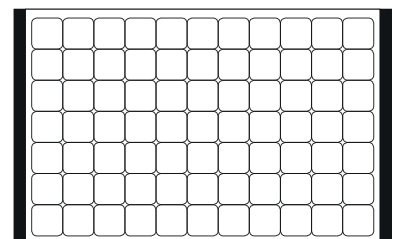

***) Nur bei Bestellungen über den Webshop. Der Versand erfolgt nur werktags, sofern die Ware auf Lager ist. Verfügbarkeit und tagesaktuelle Versandzeiten finden Sie im Onlineshop.



EINSATZKÄSTEN EINSATZ FÜR EUROBEHÄLTER 60 x 40 cm

	Artikel-Nr.	Raster	Bestückung	Preis/Stück
1	EG TEK 64 B1	10x7	Bestückung 1	CHF 14.07
2	EG TEK 64 B2	10x7	Bestückung 2	CHF 9.49
3	EG TEK 64 B3	10x7	Bestückung 3	CHF 10.22
4	EG TEK 64 B4	10x7	Bestückung 4	CHF 8.66
5	EG TEK 64 B5	10x7	Bestückung 5	CHF 9.95
6	EG TEK 64 B6	10x7	Bestückung 6	CHF 9.04
7	EG TEK 64 B7	10x7	Bestückung 7	CHF 11.15
8	EG TEK 64 B8	10x7	Bestückung 8	CHF 8.39
9	EG TEK 64 B9	10x7	Bestückung 9	CHF 12.42



UNSER TIPP: EINSATZ SELBST BESTÜCKEN!

Einsätze gibt es auch unbestückt! Mit Hilfe des Rasters lassen sie sich ganz einfach und individuell mit einzelnen Einsatzkästen bestücken. Einsatzkästen in verschiedenen Größen und Farben finden Sie auf Seite 70 »

KISTENEINSÄTZE FÜR EUROBEHÄLTER 60 x 40 cm

VERSANDFERTIG **24h** **
innerhalb

AB 1 STÜCK LIEFERBAR
keine Mindestabnahme

LIEFERUNG FREI HAUS
ab CHF 300 Bestellwert Netto



Ordnen Gläser und Werkstücke

Der Kisteneinsatz für Eurobehälter von AUER Packaging sorgt für Ordnung bei Lagerung und Transport von Gläsern oder Werkstücken. Die Ausführung „unten“ wird direkt in den Behälter eingelegt, während die Ausführung „oben“ durch zwei stirnseitig angebrachte Stege auf den Behälter gelegt und fest in die Grifföffnung eingedrückt wird.

» ESD Ausführung erhältlich in unserem Onlineshop

- Sicherer Halt des Inhalts
- Stabile Facheinteilung
- Gute Spül- und Trockenergebnisse
- Verschiedene Ausführungen

BITTE BEACHTEN SIE

Der Kisteneinsatz „oben“ ist nur für Eurobehälter mit offenen Handgriffen geeignet! Durch spezielle Stege an den kurzen Seiten des Einsatzes kann dieser in die offenen Handgriffe des Behälters eingehängt werden, wodurch ein optimaler Halt gewährleistet wird. Die Ausführung „unten“ wird direkt in den Eurobehälter gelegt und kann somit unabhängig von den Handgriffen eingesetzt werden.

Weitere Sondergefache finden Sie auf Seite 42 »

***) Nur bei Bestellungen über den Webshop. Der Versand erfolgt nur werktags, sofern die Ware auf Lager ist. Verfügbarkeit und tagesaktuelle Versandzeiten finden Sie im Onlineshop.



KISTENEINSÄTZE FÜR EUROBEHÄLTER 60 x 40 cm

RAL 7001

Artikel-Nr.	Ausführung	Lochdurchmesser (cm)	Preis bei Einzelabnahme	Stück auf Palette	Preis/Stück auf Palette
1	Gef 12 o 12 Löcher 13.7 x 11.7 cm f. oben	13.7 x 11.7	CHF 4.98	240	CHF 3.83
2	Gef 12 u 12 Löcher 13.7 x 11.7 cm f. unten	13.7 x 11.7	CHF 4.98	240	CHF 3.83
3	Gef 15 o 15 Löcher 10.9 x 11.7 cm f. oben	10.9 x 11.7	CHF 5.54	240	CHF 4.27
4	Gef 15 u 15 Löcher 10.9 x 11.7 cm f. unten	10.9 x 11.7	CHF 5.54	240	CHF 4.27
5	Gef 24 o 24 Löcher 9.0 x 8.6 cm f. oben	9.0 x 8.6	CHF 4.67	240	CHF 3.59
6	Gef 24 u 24 Löcher 9.0 x 8.6 cm f. unten	9.0 x 8.6	CHF 4.67	240	CHF 3.59
7	Gef 40 o 40 Löcher 6.7 x 6.7 cm f. oben	6.7 x 6.7	CHF 6.81	240	CHF 5.24
8	Gef 40 u 40 Löcher 6.7 x 6.7 cm f. unten	6.7 x 6.7	CHF 6.81	240	CHF 5.24



9 | ZWISCHENPLATTE CLASSIC

RAL 7001

Außenmaße L x B (cm)	Artikel-Nr.	Preis bei Einzelabnahme	Stück auf Palette	Preis/Stück auf Palette
36.5 x 26.5	ZP43	CHF 7.22	500	CHF 5.55
57.0 x 36.5	ZP64	CHF 15.41	500	CHF 11.85
77.0 x 57.0	ZP86	CHF 31.54	500	CHF 24.26

INDIVIDUALISIERTE EINSÄTZE FÜR EUROBEHÄLTER



AB 1 STÜCK LIEFERBAR
keine Mindestabnahme

LIEFERUNG FREI HAUS
ab CHF 300 Bestellwert Netto

GEFACHE FÜR EUROBEHÄLTER

Noch besser sortiert

Längs- und Querteiler, die das Sortieren innerhalb eines Behälters erheblich erleichtern, lassen sich auch in Eurobehältern mit ihren glatten Seitenwänden problemlos integrieren. Möglich machen das passgenaue Seitenteile, die mit mehreren Führungsschlitzen versehen sind. Auch Gefache aus einer Kombination von Längs- und Querteilern sind realisierbar.

- Saubere Unterteilung von Eurobehältern
- Verrutschsicher in Führungsschlitzen fixiert
- Für Eurobehälter-Grundmaß 40x30 und 60x40 cm
- Unterschiedliche Aufteilungen für jede Behältergröße möglich

UNSER TIPP: EINSÄTZE ONLINE KONFIGURIEREN

In unserem Onlineshop haben Sie die Möglichkeit, Sondergefache sowie Längs- und Querteiler für Eurobehälter individuell zu konfigurieren. Wählen Sie einfach das Grundmaß des Behälters, die Höhe des Einsatzes und die gewünschte Unterteilung.

Jetzt online bestellen: www.auer-packaging.ch

AB 1 STÜCK LIEFERBAR
keine Mindestabnahme

LIEFERUNG FREI HAUS
ab CHF 300 Bestellwert Netto



Individuell unterteilt

Mit dem Sondergefache von AUER Packaging können Sie Eurobehälter beliebig unterteilen. Das funktionelle Steckgefache wird auf Anfrage individuell für Sie produziert. Bitte beachten Sie, dass die Sondergefache nur im Online-Shop konfigurierbar sind.

- Hohe Stabilität
- Individuelle Anfertigung
- Exakt vorgefrästes Stecksystem
- An EURO-Maß angepasst

» ESD Ausführung finden Sie auf Seite 228

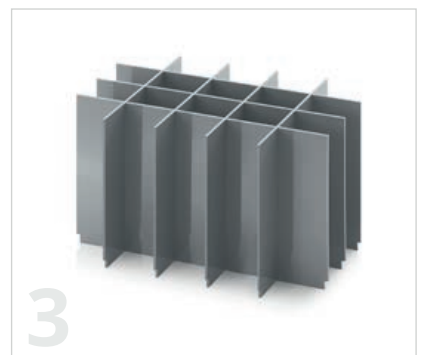
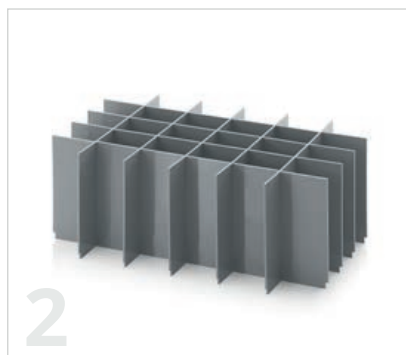
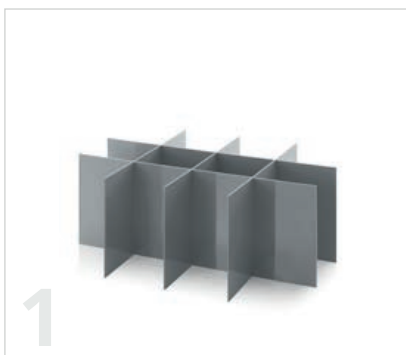

SONDERGEFACHE FÜR EUROBEHÄLTER

RAL 7001

Artikel-Nr.	Ausführung	Höhe	Längsteiler	Querteiler	Preis/Stück
EG SGF 43xx	Set für Grundmaß 40 x 30 cm	4.5 - 29 cm	1 - 10	1 - 10	ab CHF 5.73
EG SGF 64xx	Set für Grundmaß 60 x 40 cm	4.5 - 39 cm	1 - 10	1 - 10	ab CHF 6.12
EG SGF 86xx	Set für Grundmaß 80 x 60 cm	8 - 38 cm	1 - 10	1 - 10	ab CHF 7.99



WÜRFELSCHAUMPOLSTER FÜR EUROBEHÄLTER

AB 1 STÜCK LIEFERBAR
keine Mindestabnahme

LIEFERUNG FREI HAUS
ab CHF 300 Bestellwert Netto



 **VERSANDFERTIG** **24h** ** innerhalb

Rundum weich gepolstert

Wenn der Inhalt von Eurobehältern verrutschsicher und stoßfest untergebracht werden soll, bietet sich die Ausstattung mit Würfelschaumpolstern an. Die vorgestanzte Würfelstruktur ermöglicht ein genaues Anpassen des Polsters an den Inhalt, beispielsweise an eine Kamera oder ein Messgerät. Je nach der Höhe des Behälters kommen mehrere Polster-Lagen zum Einsatz, so dass die Form des Inhalts dreidimensional nachempfunden werden kann.

- Individuelle Anpassung an unterschiedlichste Objekte
- Zuverlässiger Schutz vor Verrutschen und gegen Stöße
- Dreidimensionale Anpassung an den Inhalt möglich

WÜRFELSCHAUMPOLSTER FÜR EUROBEHÄLTER

RAL 7016

Artikel-Nr.	Abmessungen L x B x H (cm)	Passend für	Material	Preis/Stück
EG S SEWW 43/75	37 x 27 x 6	EG 43/75 HG, ED 43/75 HG	PU	CHF 12.22
EG S SEWW 43/12	37 x 27 x 11	EG 43/12 HG, ED 43/12 HG	PU	CHF 22.29
EG S SEWW 43/17	37 x 27 x 16	EG 43/17 HG, ED 43/17 HG	PU	CHF 32.35
EG S SEWW 43/22	37 x 27 x 21	EG 43/22 HG, ED 43/22 HG	PU	CHF 42.43
EG S SEWW 43/27	37 x 27 x 26	EG 43/27 HG, ED 43/27 HG	PU	CHF 52.52
EG S SEWW 43/32	37 x 27 x 31	EG 43/32 HG, ED 43/32 HG	PU	CHF 62.59
EG S SEWW 64/75	56 x 36 x 6	EG 64/75 HG, ED 64/75 HG	PU	CHF 17.77
EG S SEWW 64/12	56 x 36 x 11	EG 64/12 HG, ED 64/12 HG	PU	CHF 32.04
EG S SEWW 64/17	56 x 36 x 16	EG 64/17 HG, ED 64/17 HG	PU	CHF 46.28
EG S SEWW 64/22	56 x 36 x 21	EG 64/22 HG, ED 64/22 HG	PU	CHF 60.56
EG S SEWW 64/27	56 x 36 x 26	EG 64/27 HG, ED 64/27 HG	PU	CHF 74.81
EG S SEWW 64/32	56 x 36 x 31	EG 64/32 HG, ED 64/32 HG	PU	CHF 89.04
EG S SEWW 64/42	56 x 36 x 41	EG 64/42 HG, ED 64/42 HG	PU	CHF 117.62

DECKELPOLSTER FÜR EUROBEHÄLTER

RAL 7016

Artikel-Nr.	Abmessungen L x B x H (cm)	Passend für	Material	Preis/Stück
EG SEDW 43	34 x 24 x 0.75	ED 40 x 30, DE 43	PU	CHF 6.40
EG SEDW 64	54 x 34 x 0.75	ED 60 x 40, DE 64	PU	CHF 8.25

UNSER TIPP:

Bestellen Sie zum Schutz des Inhalts gleich das passende Deckelpolster mit!

***) Nur bei Bestellungen über den Webshop. Der Versand erfolgt nur werktags, sofern die Ware auf Lager ist. Verfügbarkeit und tagesaktuelle Versandzeiten finden Sie im Onlineshop.

SACKKARRE EUROBEHÄLTER

AB 1 STÜCK LIEFERBAR
keine Mindestabnahme

LIEFERUNG FREI HAUS
ab CHF 300 Bestellwert Netto



Sicher transportiert

Die Sackkarre Eurobehälter von AUER Packaging ist an die gängigen Euro-Maße angepasst und ermöglicht somit einen leichten und sicheren Transport von befüllten Eurobehältern. Die ergonomische Bauweise sorgt für zusätzlichen Komfort beim Handling.

- Ergonomisch
- An Euro-Maße angepasst
- Traglast bis 160 kg
- Besonders leichtgängige Räder

SACKKARRE EUROBEHÄLTER GRUNDPLATTE 60 x 40 cm

RAL 7016

Artikel-Nr.	Ausführung	Traglast	Preis bei Einzelabnahme	Stück auf Palette	Preis/Stück auf Palette
SK EG	ohne Höhenverstellung	160 kg	CHF 297.14	9	CHF 228.57
SK V EG	mit Höhenverstellung	160 kg	CHF 327.85	9	CHF 252.19

HANDGRIFFE ABDECKUNG FÜR EUROBEHÄLTER

AB 1 STÜCK LIEFERBAR
keine Mindestabnahme

LIEFERUNG FREI HAUS
ab CHF 300 Bestellwert Netto

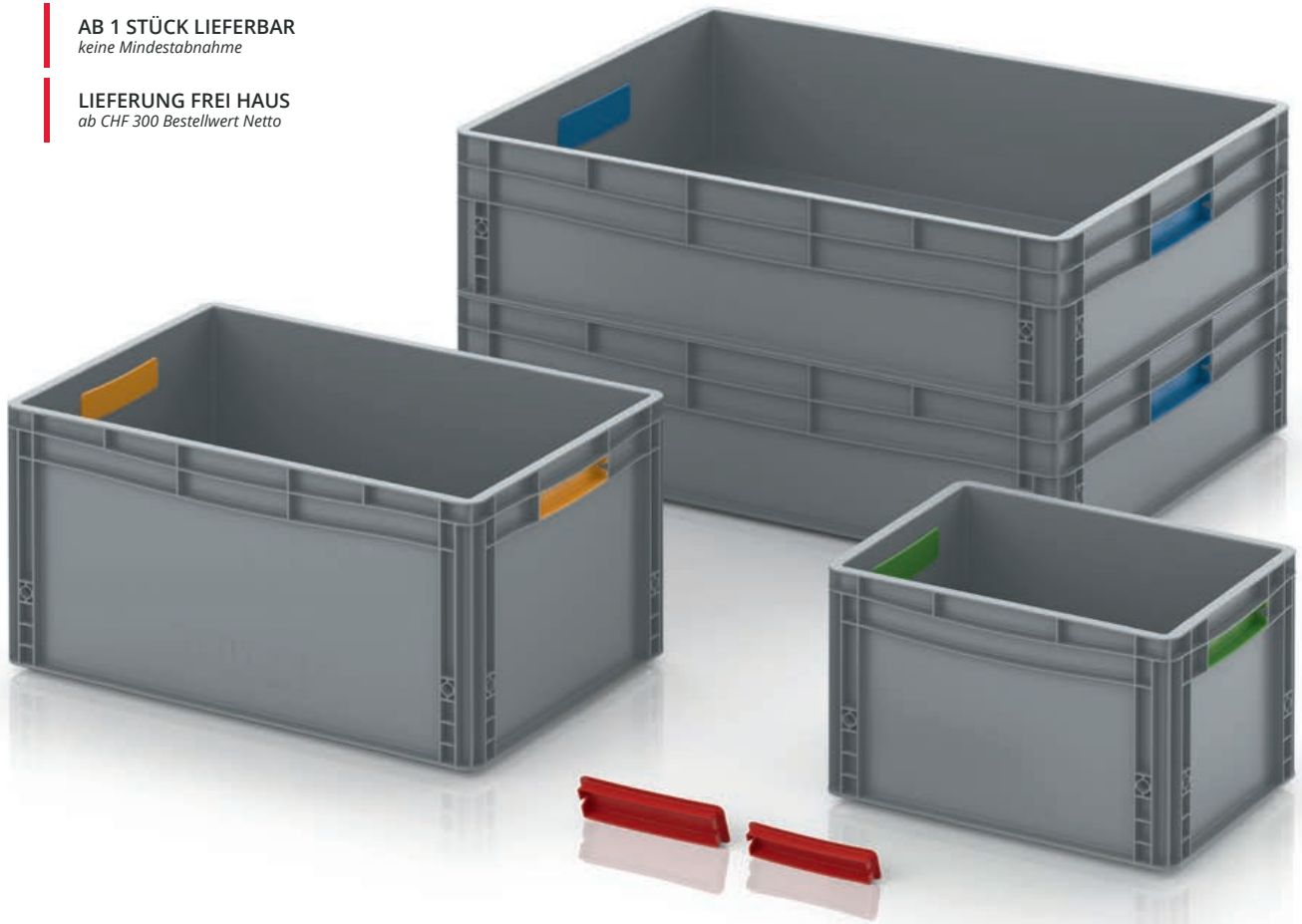

VERSANDFERTIG **24h****
innerhalb

Bunte Verwandlung

Mit Abdeckungen für die Handgriffe machen Sie aus Eurobehältern mit offenen Handgriffen nachträglich komplett geschlossene Behälter. Einfach in die Öffnungen clippen – fertig! Wollen Sie Ihre Behälter auf einfache Weise farblich codieren, stehen Ihnen die Abdeckungen in sechs verschiedenen Farben zur Auswahl.

- Nachträglich nachrüstbar
- Einfache Montage und Austausch
- Für Handgriffe auf der Stirnseite
- Sechs verschiedene Standardfarben

HANDGRIFFE ABDECKUNG FÜR EUROBEHÄLTER

Passend für Grundmaß	Artikel-Nr.	Artikel-Nr.	Artikel-Nr.	Artikel-Nr.	Artikel-Nr.	Artikel-Nr.	Preis/Stück
40 x 30 – 60 x 40	EG HA 4364-1003	EG HA 4364-3020	EG HA 4364-5015	EG HA 4364-6018	EG HA 4364-7001	EG HA 4364-7016	CHF 0.93
80 x 60	EG HA 86-1003	EG HA 86-3020	EG HA 86-5015	EG HA 86-6018	EG HA 86-7001	EG HA 86-7016	CHF 0.99



STANDARDFARBEN

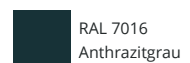
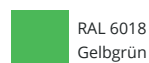

***) Nur bei Bestellungen über den Webshop. Der Versand erfolgt nur werktags, sofern die Ware auf Lager ist. Verfügbarkeit und tagesaktuelle Versandzeiten finden Sie im Onlineshop.

ZUBEHÖR EUROBEHÄLTER



1 | AUFLAGEDECKEL FÜR EUROBEHÄLTER

RAL 7001

Passend für Grundmaß	Artikel-Nr.	Preis bei Einzelabnahme	Stück auf Palette	Preis/Stück auf Palette
20 x15	DE 215	CHF 0.89	8640	CHF 0.68
30 x20	DE 32	CHF 1.28	4140	CHF 0.98
40 x30	DE 43	CHF 3.38	800	CHF 2.60
60 x40	DE 64	CHF 4.20	600	CHF 3.24
80 x60	DE 86	CHF 16.02	50	CHF 12.33



2 | STÜLPDECKEL FÜR EUROBEHÄLTER

RAL 9017

Passend für Grundmaß	Artikel-Nr.	Preis bei Einzelabnahme	Stück auf Palette	Preis/Stück auf Palette
30 x20	A 32	CHF 4.40	879	CHF 3.39
40 x30	A 43	CHF 11.99	756	CHF 9.22
60 x40	A 64	CHF 11.39	400	CHF 8.76
80 x60	A 86	CHF 26.11	145	CHF 20.09



3 | PALETTEN-AUFLAGEDECKEL UNIVERSELL

RAL 9017

Passend für Grundmaß	Artikel-Nr.	Preis bei Einzelabnahme	Stück/ Stellplatz	Preis/Stück auf Stellplatz
120 x 80	A 1208	CHF 39.52	100	CHF 30.40
120 x 100	A 1210	CHF 41.17	100	CHF 31.67

4 | PALETTEN-AUFLAGEDECKEL KLT

RAL 5012

RAL 4008

Passend für Grundmaß	Artikel-Nr.	Farbe	Preis bei Einzelabnahme	Stück auf Palette	Preis/Stück auf Palette
120 x 80	A 1208-1	Lichtblau	CHF 31.26	50	CHF 24.04
120 x 100	A 1210-1	Lichtblau	CHF 34.53	50	CHF 26.56
120 x 80	A 1208-1 BMW	Signalviolett	CHF 31.68	50	CHF 24.37

» ESD Ausführung finden Sie auf Seite 230



WEITERES ZUBEHÖR

Artikel-Nr.	Beschreibung	Preis/Stück
5	E KG G Klappgriff zur Selbstmontage	CHF 11.45
6	ET Etikettenclip an Behälter aufsteckbar	CHF 0.88



SONDERMASS-BEHÄLTER

Individuell und millimetergenau



SONDERMASS-BEHÄLTER

AB 1 STÜCK LIEFERBAR
keine Mindestabnahme

LIEFERUNG FREI HAUS
ab CHF 300 Bestellwert Netto



Individuell und millimetergenau

Sie schätzen die Funktionalität und Qualität der Eurobehälter, haben aber eine Anwendung, bei der Sie andere Abmessungen als das Euroformat benötigen? Wir fertigen Ihre Sondermaß-Behälter ab 18 x 18 x 17 cm aufwärts exakt nach jedem gewünschten Maß! Nach oben sind, so weit es die Statik zulässt, keine Grenzen gesetzt.

- Praktisch jedes beliebige Maß realisierbar
- Stabiler Profilrahmen
- Hochwertige Platten für Boden und Seiten
- Automationsgerecht (Angabe ohne Gewähr. Wir empfehlen, die Funktion vorab zu testen.)

AUSFÜHRUNGSBEISPIELE SONDERMASS-BEHÄLTER



Sondermaß-
Behälter
33 x 44 x 17 cm
Preis/Stück

CHF 417.³⁶

Außenmaße L x B x H (cm)	Artikel-Nr.	1 Stück je Stück	10 Stück je Stück	100 Stück je Stück
33 x 44 x 17	SMB	CHF 417.36	CHF 285.81	CHF 272.66



Sondermaß-
Behälter
88 x 18 x 17 cm
Preis/Stück

CHF 430.¹⁹

Außenmaße L x B x H (cm)	Artikel-Nr.	1 Stück je Stück	10 Stück je Stück	100 Stück je Stück
88 x 18 x 17	SMB	CHF 430.19	CHF 298.64	CHF 285.49



Sondermaß-
Behälter
120 x 40 x 17 cm
Preis/Stück

CHF 466.³⁶

Außenmaße L x B x H (cm)	Artikel-Nr.	1 Stück je Stück	10 Stück je Stück	100 Stück je Stück
120 x 40 x 17	SMB	CHF 466.36	CHF 334.81	CHF 321.66

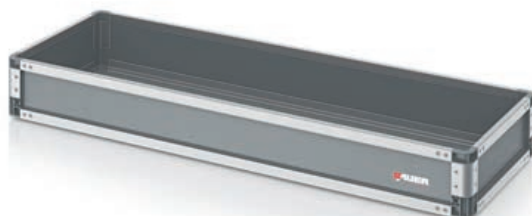

Sondermaß-
Behälter
145 x 25 x 20 cm
Preis/Stück

CHF 470.²⁰

Außenmaße L x B x H (cm)	Artikel-Nr.	1 Stück je Stück	10 Stück je Stück	100 Stück je Stück
145 x 25 x 20	SMB	CHF 470.20	CHF 338.65	CHF 325.50

UNSER TIPP:

Konfigurieren und kalkulieren Sie Ihre individuellen Sondermaß-Behälter online: www.auer-packaging.ch/smb



KLT-BEHÄLTER

Fügen sich nahtlos ein



R-KLT-BEHÄLTER

AB 1 STÜCK LIEFERBAR
keine Mindestabnahme

SONDERFARBEN
Einfach online bestellen

LIEFERUNG FREI HAUS
ab CHF 300 Bestellwert Netto

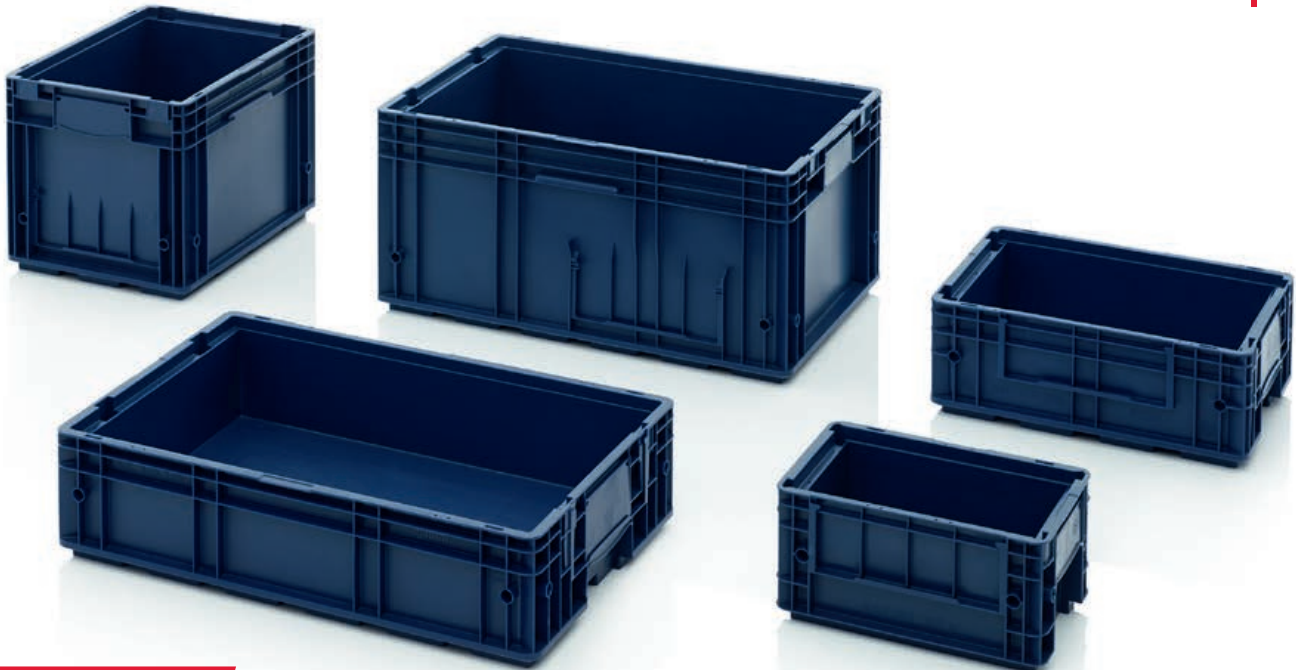

VERSANDFERTIG **24h** ^{**}  innerhalb

Fügen sich nahtlos ein

Der R-KLT-Behälter von AUER Packaging ist perfekt auf automatisierte Produktionsabläufe abgestimmt und für den Einsatz in verschiedensten Fertigungsschritten geeignet. Der R-KLT-Behälter zeichnet sich durch seinen äußerst stabilen Verbundboden aus.

- Extrem stabiler Verbundboden
- Temperaturbeständig von -20° bis 100° C
- Mit Klebeflächen für Barcode
- Integrierte Deckelschlitz

R-KLT-BEHÄLTER

RAL 5003

Außenmaße L x B x H (cm)	Artikel-Nr.	Bodenausführung	Preis bei Einzelabnahme	Stück auf Palette	Preis/Stück auf Palette
30 x20 x14.7	R-KLT 3215	Glatt, geschlossen	CHF 3.79	320	CHF 2.91
40 x30 x14.7	R-KLT 4315	Verbundboden, geschlossen	CHF 8.12	160	CHF 6.25
40 x30 x28.0	R-KLT 4329	Verbundboden, geschlossen	CHF 12.30	80	CHF 9.46
60 x40 x14.7	R-KLT 6415	Verbundboden, geschlossen	CHF 13.75	80	CHF 10.57
60 x40 x28.0	R-KLT 6429	Verbundboden, geschlossen	CHF 20.79	40	CHF 16.00

» ESD Ausführung finden Sie auf Seite 220



***) Nur bei Bestellungen über den Webshop. Der Versand erfolgt nur werktags, sofern die Ware auf Lager ist. Verfügbarkeit und tagesaktuelle Versandzeiten finden Sie im Onlineshop.

AB 1 STÜCK LIEFERBAR
keine Mindestabnahme

SONDERFARBEN
Einfach online bestellen

LIEFERUNG FREI HAUS
ab CHF 300 Bestellwert Netto

 **VERSANDFERTIG** **24h** **
innerhalb



Alles im Fluss

Der RL-KLT-Behälter von AUER Packaging zeichnet sich durch seinen glatten Unterboden, sowie Wasserablaflöcher gemäß VDS-Richtlinie für Einstufung im BG 4.3 (Ausnahme RL-KLT 3147), aus. Sicheres und komfortables Arbeiten wird mit dem RL-KLT-Behälter garantiert!

- Glatter Unterboden
- Temperaturbeständig von -20° bis 100° C
- Mit Klebeflächen für Barcode
- Integrierte Deckelschlitzte

RL-KLT-BEHÄLTER

RAL 5005

Außenmaße L x B x H (cm)	Artikel-Nr.	Bodenausführung	Preis bei Einzelabnahme	Stück auf Palette	Preis/Stück auf Palette
30 x20 x14.7	RL-KLT 3147	Glatt, geschlossen	CHF 3.78	320	CHF 2.90
40 x30 x14.7	RL-KLT 4147	Glatt, geschlossen mit Wasserablaflöchern	CHF 7.18	160	CHF 5.52
40 x30 x28.0	RL-KLT 4280	Glatt, geschlossen mit Wasserablaflöchern	CHF 11.61	80	CHF 8.94
60 x40 x14.7	RL-KLT 6147	Glatt, geschlossen mit Wasserablaflöchern	CHF 12.11	80	CHF 9.32
60 x40 x28.0	RL-KLT 6280	Glatt, geschlossen mit Wasserablaflöchern	CHF 19.06	40	CHF 14.66

» ESD Ausführung finden Sie auf Seite 221



MAXI-KLT-BEHÄLTER

RAL 5005

Außenmaße L x B x H (cm)	Artikel-Nr.	Bodenausführung	Preis bei Einzelabnahme	Stück auf Palette	Preis/Stück auf Palette
80 x60 x22.0	RL-KLT 8210 g	Glatt, geschlossen mit Wasserablaflöchern	CHF 30.91	20	CHF 23.78
120 x40 x14.7	KLT 12415	Verstärkt, geschlossen	CHF 44.82	32	CHF 34.47

» ESD Ausführung finden Sie auf Seite 221



***) Nur bei Bestellungen über den Webshop. Der Versand erfolgt nur werktags, sofern die Ware auf Lager ist. Verfügbarkeit und tagesaktuelle Versandzeiten finden Sie im Onlineshop.

FALT-KLT-BEHÄLTER

VERSANDFERTIG **24h**^{**}
innerhalb

AB 1 STÜCK LIEFERBAR
keine Mindestabnahme

SONDERFARBEN
Einfach online bestellen

LIEFERUNG FREI HAUS
ab CHF 300 Bestellwert Netto



Maximale Effizienz

Der Falt-KLT-Behälter von AUER Packaging vereint die Vorteile der Kleinladungsträger-Serie für die Automobilindustrie mit der Raumökonomie von Faltboxen. Bei Nichtgebrauch lässt sich der Falt-KLT-Behälter um bis zu 70% seines Volumens reduzieren.

- Bis zu 70% Volumenreduzierung
- Geräuschdämpfend auf Förderstrecken
- Voll recycelbar
- Mit Klebeflächen für Barcode

FALT-KLT-BEHÄLTER

RAL 5012

Außenmaße L x B x H (cm)	Artikel-Nr.	Bodenausführung	Preis bei Einzelabnahme	Stück auf Palette	Preis/Stück auf Palette
60 x 40 x 28	F-KLT 6410	Verbundboden, geschlossen	CHF 21.89	135	CHF 16.84
60 x 40 x 28	F-KLT 6410 G	Glatt, geschlossen	CHF 19.61	135	CHF 15.08

» ESD Ausführung finden Sie auf Seite 222



FALT-KLT-BEHÄLTER

RAL 4008

Außenmaße L x B x H (cm)	Artikel-Nr.	Bodenausführung	Preis bei Einzelabnahme	Stück auf Palette	Preis/Stück auf Palette
60 x 40 x 28	F-KLT 6410 BMW	Verbundboden, geschlossen	CHF 22.17	135	CHF 17.05



***) Nur bei Bestellungen über den Webshop. Der Versand erfolgt nur werktags, sofern die Ware auf Lager ist. Verfügbarkeit und tagesaktuelle Versandzeiten finden Sie im Onlineshop.

ZUBEHÖR KLT-BEHÄLTER



DECKEL FÜR R-KLT

RAL 5003

	Passend für Grundmaß	Artikel-Nr.	Preis bei Einzelabnahme	Stück auf Palette	Preis/Stück auf Palette
1	30 x 20	R-KLT-D 35	CHF 1.17	1600	CHF 0.90
2	40 x 30	R-KLT-D 45	CHF 2.27	880	CHF 1.74
3	60 x 40	R-KLT-D 65	CHF 4.38	600	CHF 3.36



DECKEL FÜR RL-KLT

RAL 5005

	Passend für Grundmaß	Artikel-Nr.	Preis bei Einzelabnahme	Stück auf Palette	Preis/Stück auf Palette
4	30 x 20	RL-KLT-D 35	CHF 1.16	1600	CHF 0.90
5	40 x 30	RL-KLT-D 45	CHF 2.26	880	CHF 1.74
6	60 x 40	RL-KLT-D 65	CHF 4.37	600	CHF 3.35



PALETTEN-AUFLAGEDECKEL KLT FÜR KLT-BEHÄLTER

RAL 5012

RAL 4008

	Passend für Grundmaß	Artikel-Nr.	Farbe	Preis bei Einzelabnahme	Stück auf Palette	Preis/Stück auf Palette
7	120 x 80	A 1208-1	Lichtblau	CHF 31.26	50	CHF 24.04
8	120 x 100	A 1210-1	Lichtblau	CHF 34.53	50	CHF 26.56
9	120 x 80	A 1208-1 BMW	Signalviolett	CHF 31.68	50	CHF 24.37

» ESD Ausführung finden Sie auf Seite 230



Palettenpreise gelten nur für ganze Paletten. Preise exklusive Mehrwertsteuer.



SYSTEMBOXEN & KOFFER

Ordnung mit Funktion



SORTIMENTSBOXEN 30 x 20 cm

AB 1 STÜCK LIEFERBAR
keine Mindestabnahme

LIEFERUNG FREI HAUS
ab CHF 300 Bestellwert Netto



VERSANDFERTIG **24h****
innerhalb



Sicher sortiert

Die Sortimentsbox von AUER Packaging ist eine handliche Lösung zum Aufbewahren und Sortieren von Kleinteilen. Sie kann mithilfe verschiedener Einsatzkästen individuell konfiguriert werden. Besondere Details wie der federgelagerte Deckel, der durch Herunterdrücken automatisch sicher verriegelt wird, garantieren eine komfortable Bedienung.

- Individuell konfigurierbar
- Federgelagerter Deckel
- Automatische Deckelverriegelung
- Ergonomischer Griff zum Einklappen

SORTIMENTSBOX UNBESTÜCKT 30 x 20 cm

RAL 7016

Außenmaße L x B x H (cm)	Artikel-Nr.	Raster	Preis bei Einzelabnahme	Stück auf Palette	Preis/Stück auf Palette
30 x 20,0 x 7,1	SB 32	5x3	CHF 11.72	600	CHF 9.02

» Einsatzkästen und Tragegurt finden Sie ab Seite 70

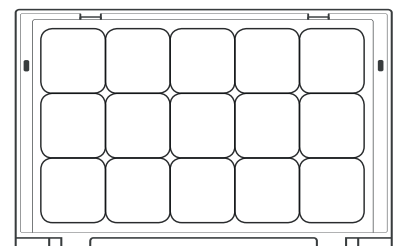

***) Nur bei Bestellungen über den Webshop. Der Versand erfolgt nur werktags, sofern die Ware auf Lager ist. Verfügbarkeit und tagesaktuelle Versandzeiten finden Sie im Onlineshop.



SORTIMENTSBOX BESTÜCKT 30 x 20 cm

RAL 7016

	Außenmaße L x B x H (cm)	Artikel-Nr.	Raster	Bestückung	Preis bei Einzelabnahme	Stück auf Palette	Preis/Stück auf Palette
1	30 x20.0 x7.1	SB 32 B1	5x3	Bestückung 1	CHF 19.79	600	CHF 15.23
2	30 x20.0 x7.1	SB 32 B2	5x3	Bestückung 2	CHF 17.32	600	CHF 13.32
3	30 x20.0 x7.1	SB 32 B3	5x3	Bestückung 3	CHF 17.04	600	CHF 13.11
4	30 x20.0 x7.1	SB 32 B4	5x3	Bestückung 4	CHF 17.02	600	CHF 13.10
5	30 x20.0 x7.1	SB 32 B5	5x3	Bestückung 5	CHF 16.26	600	CHF 12.51
6	30 x20.0 x7.1	SB 32 B6	5x3	Bestückung 6	CHF 18.28	600	CHF 14.06
7	30 x20.0 x7.1	SB 32 B7	5x3	Bestückung 7	CHF 16.81	600	CHF 12.93
8	30 x20.0 x7.1	SB 32 B8	5x3	Bestückung 8	CHF 18.53	600	CHF 14.26
9	30 x20.0 x7.1	SB 32 B9	5x3	Bestückung 9	CHF 17.67	600	CHF 13.58



UNSER TIPP: SORTIMENTSBOX SELBST BESTÜCKEN

Sortimentsboxen gibt es auch unbestückt! Mit Hilfe des Rasters lassen sie sich ganz einfach und individuell mit einzelnen Einsatzkästen bestücken. Einsatzkästen in verschiedenen Größen und Farben finden Sie auf Seite 70 »

SORTIMENTSBOXEN 35 x 29,5 cm

AB 1 STÜCK LIEFERBAR
keine Mindestabnahme

LIEFERUNG FREI HAUS
ab CHF 300 Bestellwert Netto



VERSANDFERTIG **24h****
innerhalb



Sicher sortiert

Die Sortimentsbox von AUER Packaging ist eine handliche Lösung zum Aufbewahren und Sortieren von Kleinteilen. Sie kann mithilfe verschiedener Einsatzkästen individuell konfiguriert werden. Besondere Details wie der federgelagerte Deckel, der durch Herunterdrücken automatisch sicher verriegelt wird, garantieren eine komfortable Bedienung.

- Individuell konfigurierbar
- Federgelagerter Deckel
- Automatische Deckelverriegelung
- Ergonomischer Griff zum Einklappen

SORTIMENTSBOX UNBESTÜCKT 35 x 29,5 cm

RAL 7016

Außenmaße L x B x H (cm)	Artikel-Nr.	Raster	Preis bei Einzelabnahme	Stück auf Palette	Preis/Stück auf Palette
35 x 29,5 x 7,1	SB 353	6x5	CHF 15.28	330	CHF 11.75

» Einsatzkästen und Tragegurt finden Sie ab Seite 70

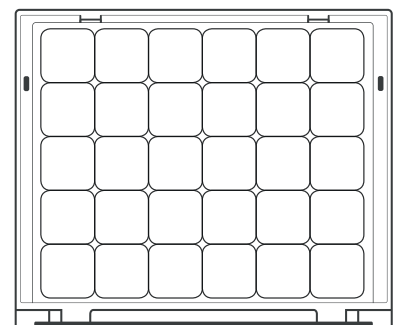

***) Nur bei Bestellungen über den Webshop. Der Versand erfolgt nur werktags, sofern die Ware auf Lager ist. Verfügbarkeit und tagesaktuelle Versandzeiten finden Sie im Onlineshop.



UNSER TIPP: SORTIMENTSBOX SELBST BESTÜCKEN

Sortimentsboxen gibt es auch unbestückt! Mit Hilfe des Rasters lassen sie sich ganz einfach und individuell mit einzelnen Einsatzkästen bestücken. Einsatzkästen in verschiedenen Größen und Farben finden Sie auf Seite 70 »

SORTIMENTSBOX BESTÜCKT 35 x 29,5 cm

RAL 7016

	Außenmaße L x B x H (cm)	Artikel-Nr.	Raster	Bestückung	Preis bei Einzelabnahme	Stück auf Palette	Preis/Stück auf Palette
1	35 x29.5 x7.1	SB 353 B1	6x5	Bestückung 1	CHF 30.24	330	CHF 23.26
2	35 x29.5 x7.1	SB 353 B2	6x5	Bestückung 2	CHF 25.99	330	CHF 19.98
3	35 x29.5 x7.1	SB 353 B3	6x5	Bestückung 3	CHF 25.25	330	CHF 19.42
4	35 x29.5 x7.1	SB 353 B4	6x5	Bestückung 4	CHF 24.72	330	CHF 19.02
5	35 x29.5 x7.1	SB 353 B5	6x5	Bestückung 5	CHF 21.84	330	CHF 16.80
6	35 x29.5 x7.1	SB 353 B6	6x5	Bestückung 6	CHF 24.99	330	CHF 19.22
7	35 x29.5 x7.1	SB 353 B7	6x5	Bestückung 7	CHF 24.62	330	CHF 18.94
8	35 x29.5 x7.1	SB 353 B8	6x5	Bestückung 8	CHF 26.83	330	CHF 20.65
9	35 x29.5 x7.1	SB 353 B9	6x5	Bestückung 9	CHF 22.58	330	CHF 17.36
10	35 x29.5 x7.1	SB 353 B10	6x5	8 Schraubendreher 1 x SB E 11 1 x SB E 12 1 x SB E 13	CHF 98.99	330	CHF 76.14
11	35 x29.5 x7.1	SB 353 B11	6x5	7 Torx-Schraubendreher 2 x SB E 23	CHF 93.26	330	CHF 71.74
12	35 x29.5 x7.1	SB 353 B12	6x5	4 Zangen	CHF 133.46	330	CHF 102.66
13	35 x29.5 x7.1	SB 353 B13	6x5	8 Doppelmaulschlüssel	CHF 103.82	330	CHF 79.86



SORTIMENTSBOXEN 40 x 30 cm

AB 1 STÜCK LIEFERBAR
keine Mindestabnahme

LIEFERUNG FREI HAUS
ab CHF 300 Bestellwert Netto



VERSANDFERTIG **24h****
innerhalb



Sicher sortiert

Die Sortimentsbox von AUER Packaging ist eine handliche Lösung zum Aufbewahren und Sortieren von Kleinteilen. Sie kann mithilfe verschiedener Einsatzkästen individuell konfiguriert werden. Besondere Details wie der federgelagerte Deckel, der durch Herunterdrücken automatisch sicher verriegelt wird, garantieren eine komfortable Bedienung.

- Individuell konfigurierbar
- Federgelagerter Deckel
- Automatische Deckelverriegelung
- Ergonomischer Griff zum Einklappen

SORTIMENTSBOX UNBESTÜCKT 40 x 30 cm

RAL 7016

Außenmaße L x B x H (cm)	Artikel-Nr.	Raster	Preis bei Einzelabnahme	Stück auf Palette	Preis/Stück auf Palette
40 x 30.0 x 7.1	SB 43	7x5	CHF 16.77	310	CHF 12.90

» Einsatzkästen und Tragegurt finden Sie ab Seite 70

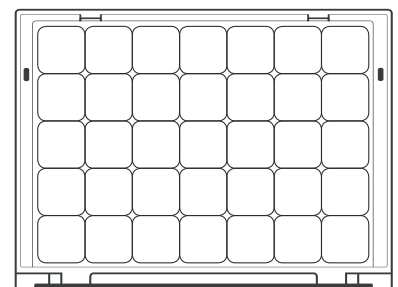

***) Nur bei Bestellungen über den Webshop. Der Versand erfolgt nur werktags, sofern die Ware auf Lager ist. Verfügbarkeit und tagesaktuelle Versandzeiten finden Sie im Onlineshop.



SORTIMENTSBOX BESTÜCKT 40 x 30 cm

RAL 7016

	Außenmaße L x B x H (cm)	Artikel-Nr.	Raster	Bestückung	Preis bei Einzelabnahme	Stück auf Palette	Preis/Stück auf Palette
1	40 x30.0 x7.1	SB 43 B1	7x5	Bestückung 1	CHF 34.01	310	CHF 26.15
2	40 x30.0 x7.1	SB 43 B2	7x5	Bestückung 2	CHF 27.57	310	CHF 21.20
3	40 x30.0 x7.1	SB 43 B3	7x5	Bestückung 3	CHF 30.61	310	CHF 23.54
4	40 x30.0 x7.1	SB 43 B4	7x5	Bestückung 4	CHF 26.96	310	CHF 20.74
5	40 x30.0 x7.1	SB 43 B5	7x5	Bestückung 5	CHF 25.29	310	CHF 19.45
6	40 x30.0 x7.1	SB 43 B6	7x5	Bestückung 6	CHF 25.65	310	CHF 19.73
7	40 x30.0 x7.1	SB 43 B7	7x5	Bestückung 7	CHF 26.87	310	CHF 20.68
8	40 x30.0 x7.1	SB 43 B8	7x5	Bestückung 8	CHF 24.71	310	CHF 19.00
9	40 x30.0 x7.1	SB 43 B9	7x5	Bestückung 9	CHF 28.39	310	CHF 21.84



UNSER TIPP: SORTIMENTSBOX SELBST BESTÜCKEN

Sortimentsboxen gibt es auch unbestückt! Mit Hilfe des Rasters lassen sie sich ganz einfach und individuell mit einzelnen Einsatzkästen bestücken. Einsatzkästen in verschiedenen Größen und Farben finden Sie auf Seite 70 »

SORTIMENTSBOXEN 44 x 35,5 cm

AB 1 STÜCK LIEFERBAR
keine Mindestabnahme

LIEFERUNG FREI HAUS
ab CHF 300 Bestellwert Netto



VERSANDFERTIG **24h****
innerhalb



Sicher sortiert

Die Sortimentsbox von AUER Packaging ist eine handliche Lösung zum Aufbewahren und Sortieren von Kleinteilen. Sie kann mithilfe verschiedener Einsatzkästen individuell konfiguriert werden. Besondere Details wie der federgelagerte Deckel, der durch Herunterdrücken automatisch sicher verriegelt wird, garantieren eine komfortable Bedienung.

- Individuell konfigurierbar
- Federgelagerter Deckel
- Automatische Deckelverriegelung
- Ergonomischer Griff zum Einklappen

SORTIMENTSBOX UNBESTÜCKT 44 x 35,5 cm

RAL 7016

Außenmaße L x B x H (cm)	Artikel-Nr.	Raster	Preis bei Einzelabnahme	Stück auf Palette	Preis/Stück auf Palette
44 x 35,5 x 7,1	SB 443	8x6	CHF 21.22	180	CHF 16.32

» Einsatzkästen und Tragegurt finden Sie ab Seite 70

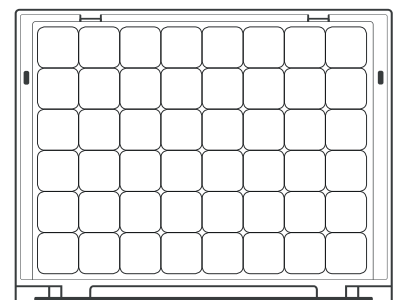

***) Nur bei Bestellungen über den Webshop. Der Versand erfolgt nur werktags, sofern die Ware auf Lager ist. Verfügbarkeit und tagesaktuelle Versandzeiten finden Sie im Onlineshop.



SORTIMENTSBOX BESTÜCKT 44 x 35,5 cm

RAL 7016

	Außenmaße L x B x H (cm)	Artikel-Nr.	Raster	Bestückung	Preis bei Einzelabnahme	Stück auf Palette	Preis/Stück auf Palette
1	44 x35.5 x7.1	SB 443 B1	8x6	Bestückung 1	CHF 44.39	180	CHF 34.15
2	44 x35.5 x7.1	SB 443 B2	8x6	Bestückung 2	CHF 37.63	180	CHF 28.95
3	44 x35.5 x7.1	SB 443 B3	8x6	Bestückung 3	CHF 36.46	180	CHF 28.04
4	44 x35.5 x7.1	SB 443 B4	8x6	Bestückung 4	CHF 32.24	180	CHF 24.81
5	44 x35.5 x7.1	SB 443 B5	8x6	Bestückung 5	CHF 30.86	180	CHF 23.74
6	44 x35.5 x7.1	SB 443 B6	8x6	Bestückung 6	CHF 33.11	180	CHF 25.47
7	44 x35.5 x7.1	SB 443 B7	8x6	Bestückung 7	CHF 36.77	180	CHF 28.29
8	44 x35.5 x7.1	SB 443 B8	8x6	Bestückung 8	CHF 36.86	180	CHF 28.36
9	44 x35.5 x7.1	SB 443 B9	8x6	Bestückung 9	CHF 35.22	180	CHF 27.09



UNSER TIPP: SORTIMENTSBOX SELBST BESTÜCKEN

Sortimentsboxen gibt es auch unbestückt! Mit Hilfe des Rasters lassen sie sich ganz einfach und individuell mit einzelnen Einsatzkästen bestücken. Einsatzkästen in verschiedenen Größen und Farben finden Sie auf Seite 70 »

SORTIMENTSBOXEN 60 x 40 cm

AB 1 STÜCK LIEFERBAR
keine Mindestabnahme

LIEFERUNG FREI HAUS
ab CHF 300 Bestellwert Netto



Sicher sortiert

Die Sortimentsbox von AUER Packaging ist eine handliche Lösung zum Aufbewahren und Sortieren von Kleinteilen. Sie kann mithilfe verschiedener Einsatzkästen individuell konfiguriert werden. Besondere Details wie der federgelagerte Deckel, der durch Herunterdrücken automatisch sicher verriegelt wird, garantieren eine komfortable Bedienung.

- Individuell konfigurierbar
- Federgelagerter Deckel
- Automatische Deckelverriegelung
- Ergonomischer Griff zum Einklappen

SORTIMENTSBOX UNBESTÜCKT 60 x 40 cm

RAL 7016

Außenmaße L x B x H (cm)	Artikel-Nr.	Raster	Preis bei Einzelabnahme	Stück auf Palette	Preis/Stück auf Palette
60 x 40,0 x 7,1	SB 64	11x7	CHF 31.46	155	CHF 24.20

» Einsatzkästen und Tragegurt finden Sie ab Seite 70

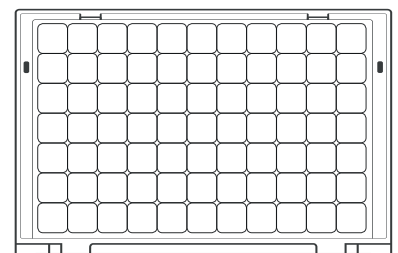

***) Nur bei Bestellungen über den Webshop. Der Versand erfolgt nur werktags, sofern die Ware auf Lager ist. Verfügbarkeit und tagesaktuelle Versandzeiten finden Sie im Onlineshop.



SORTIMENTSBOX BESTÜCKT 60 x 40 cm

RAL 7016

	Außenmaße L x B x H (cm)	Artikel-Nr.	Raster	Bestückung	Preis bei Einzelabnahme	Stück auf Palette	Preis/Stück auf Palette
1	60 x40.0 x7.1	SB 64 B1	11x7	Bestückung 1	CHF 67.92	155	CHF 52.24
2	60 x40.0 x7.1	SB 64 B2	11x7	Bestückung 2	CHF 54.70	155	CHF 42.08
3	60 x40.0 x7.1	SB 64 B3	11x7	Bestückung 3	CHF 52.69	155	CHF 40.53
4	60 x40.0 x7.1	SB 64 B4	11x7	Bestückung 4	CHF 48.04	155	CHF 36.96
5	60 x40.0 x7.1	SB 64 B5	11x7	Bestückung 5	CHF 52.59	155	CHF 40.46
6	60 x40.0 x7.1	SB 64 B6	11x7	Bestückung 6	CHF 50.70	155	CHF 39.00
7	60 x40.0 x7.1	SB 64 B7	11x7	Bestückung 7	CHF 58.53	155	CHF 45.03
8	60 x40.0 x7.1	SB 64 B8	11x7	Bestückung 8	CHF 47.47	155	CHF 36.52
9	60 x40.0 x7.1	SB 64 B9	11x7	Bestückung 9	CHF 61.74	155	CHF 47.49



UNSER TIPP: SORTIMENTSBOX SELBST BESTÜCKEN

Sortimentsboxen gibt es auch unbestückt! Mit Hilfe des Rasters lassen sie sich ganz einfach und individuell mit einzelnen Einsatzkästen bestücken. Einsatzkästen in verschiedenen Größen und Farben finden Sie auf Seite 70 »

ZUBEHÖR SORTIMENTSBOXEN

AB 1 STÜCK LIEFERBAR
keine Mindestabnahme

LIEFERUNG FREI HAUS
ab CHF 300 Bestellwert Netto

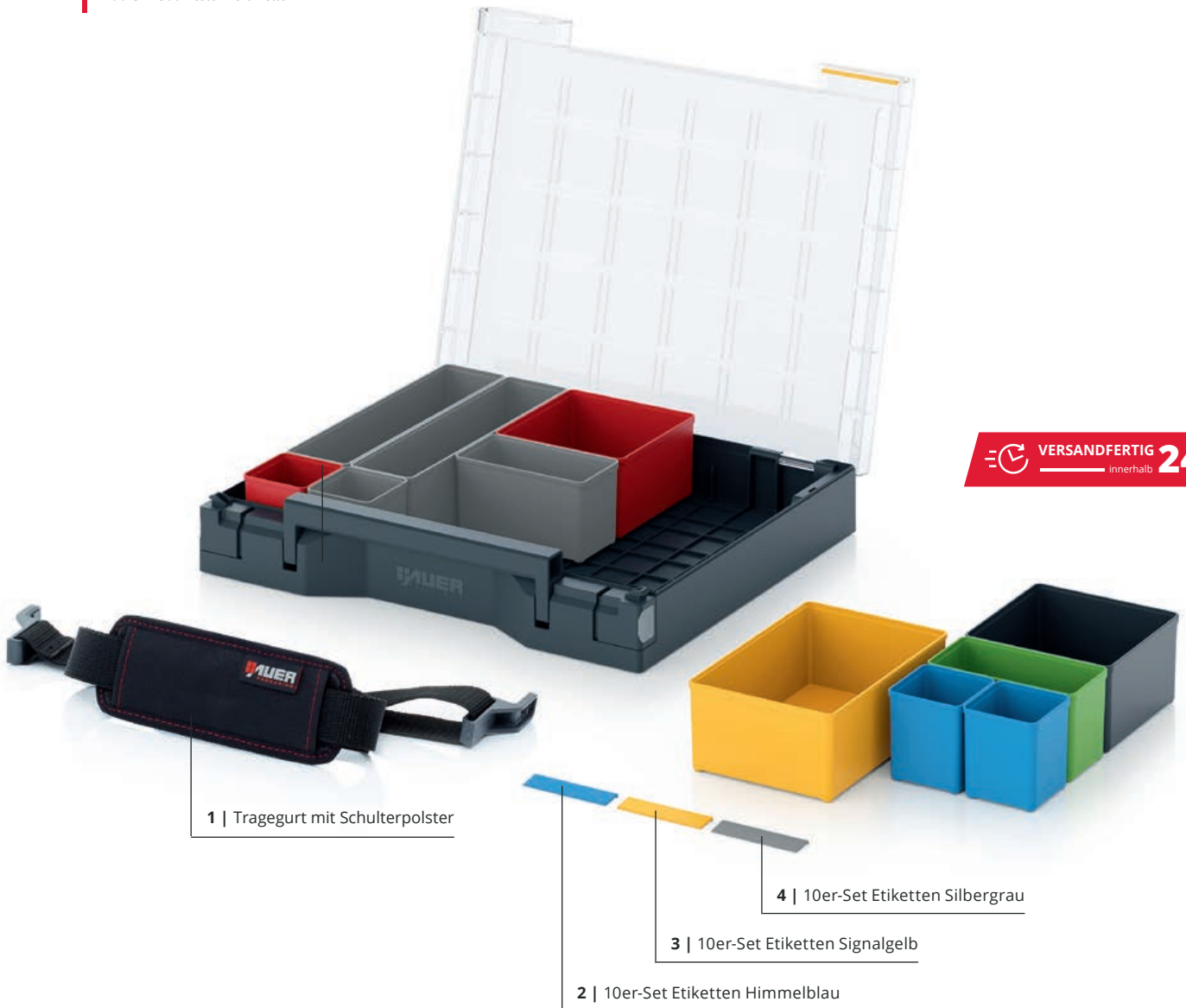

VERSANDFERTIG **24h** **
innerhalb

ZUBEHÖR SORTIMENTSBOXEN

Artikel-Nr.	Beschreibung	Preis bei Einzelabnahme	Stück auf Palette	Preis/Stück auf Palette
1 SB TG	Tragegurt mit Schulterpolster	CHF 5.37	1000	CHF 4.13
2 SB E-5015 S	10er-Set Etiketten Himmelblau	CHF 1.85	1000	CHF 1.42
3 SB E-1003 S	10er-Set Etiketten Signalgelb	CHF 1.85	1000	CHF 1.42
4 SB E-7001 S	10er-Set Etiketten Silbergrau	CHF 1.85	1000	CHF 1.42

***) Nur bei Bestellungen über den Webshop. Der Versand erfolgt nur werktags, sofern die Ware auf Lager ist. Verfügbarkeit und tagesaktuelle Versandzeiten finden Sie im Onlineshop.

EINSATZKÄSTEN FÜR SORTIMENTSBOXEN

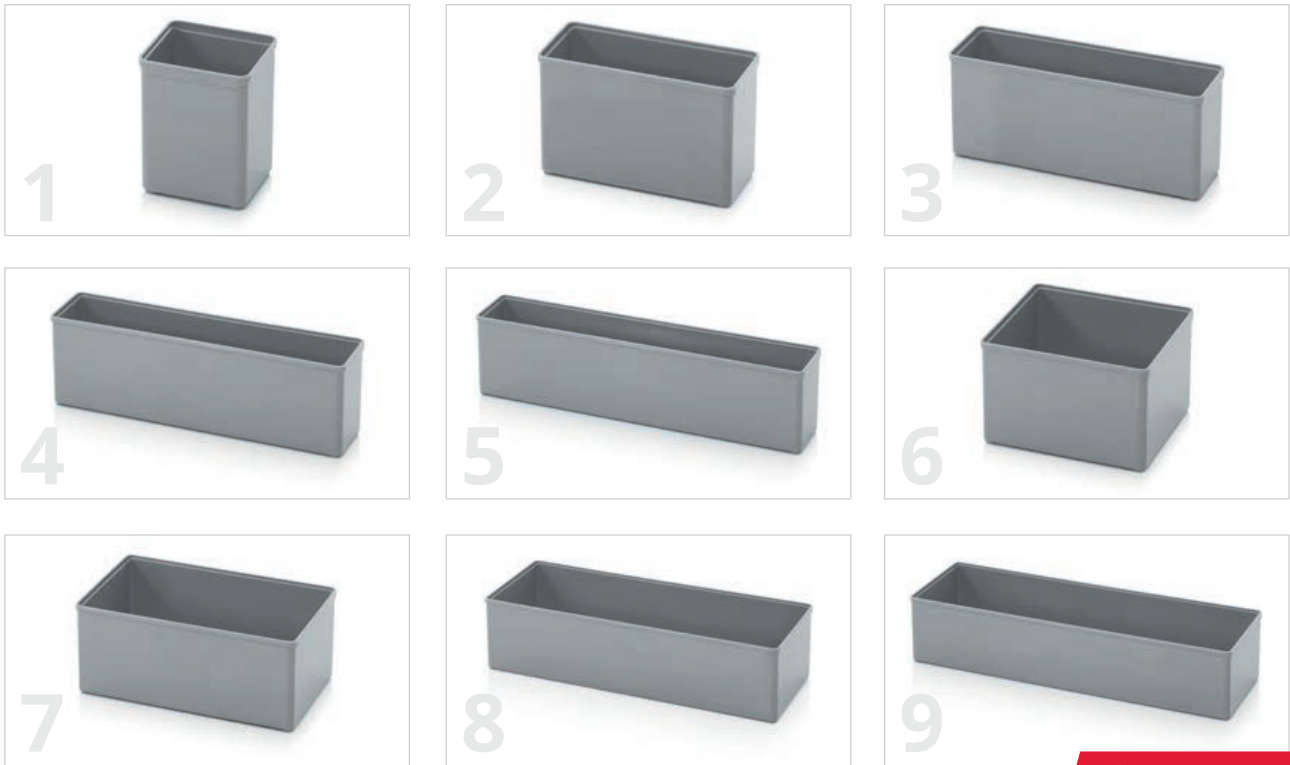

VERSANDFERTIG **24h** ** innerhalb

Für extra Überblick

Das umfangreiche Sortiment an Einsatzkästen von AUER Packaging sorgt für maximale Übersicht in der perfekt darauf abgestimmten Sortimentsbox. Einsatzkästen können vorkonfiguriert im Set inklusive Sortimentsbox, oder auch einzeln für eine individuelle Bestückung bestellt werden.

- 9 verschiedene Größen
- 6 Standardfarben
- Vordefinierte Sets erhältlich
- Einzeln individuell konfigurierbar

EINSATZKÄSTEN FÜR SORTIMENTSBOXEN

	Außenmaße L x B x H (cm)	Raster- maß	Artikel-Nr.	Artikel-Nr.	Artikel-Nr.	Artikel-Nr.	Artikel-Nr.	Artikel-Nr.	Preis bei Einzelabnahme	Stück auf Palette	Preis/Stück auf Palette
1	5.2 x 5.2 x 6.3	1x1	SB E 11-1003	SB E 11-3020	SB E 11-5015	SB E 11-6018	SB E 11-7001	SB E 11-7016	CHF 0.32	11550	CHF 0.24
2	10.4 x 5.2 x 6.3	1x2	SB E 12-1003	SB E 12-3020	SB E 12-5015	SB E 12-6018	SB E 12-7001	SB E 12-7016	CHF 0.49	5790	CHF 0.38
3	15.6 x 5.2 x 6.3	1x3	SB E 13-1003	SB E 13-3020	SB E 13-5015	SB E 13-6018	SB E 13-7001	SB E 13-7016	CHF 0.71	3960	CHF 0.55
4	20.8 x 5.2 x 6.3	1x4	SB E 14-1003	SB E 14-3020	SB E 14-5015	SB E 14-6018	SB E 14-7001	SB E 14-7016	CHF 1.00	2820	CHF 0.77
5	26.0 x 5.2 x 6.3	1x5	SB E 15-1003	SB E 15-3020	SB E 15-5015	SB E 15-6018	SB E 15-7001	SB E 15-7016	CHF 1.17	2310	CHF 0.90
6	10.4 x 10.4 x 6.3	2x2	SB E 22-1003	SB E 22-3020	SB E 22-5015	SB E 22-6018	SB E 22-7001	SB E 22-7016	CHF 0.75	2970	CHF 0.57
7	15.6 x 10.4 x 6.3	2x3	SB E 23-1003	SB E 23-3020	SB E 23-5015	SB E 23-6018	SB E 23-7001	SB E 23-7016	CHF 1.07	2010	CHF 0.83
8	26.0 x 10.4 x 6.3	2x5	SB E 25-1003	SB E 25-3020	SB E 25-5015	SB E 25-6018	SB E 25-7001	SB E 25-7016	CHF 1.63	1200	CHF 1.25
9	31.2 x 10.4 x 6.3	2x6	SB E 26-1003	SB E 26-3020	SB E 26-5015	SB E 26-6018	SB E 26-7001	SB E 26-7016	CHF 1.94	990	CHF 1.49



STANDARDFARBEN



RASTER SORTIMENTSBOXEN

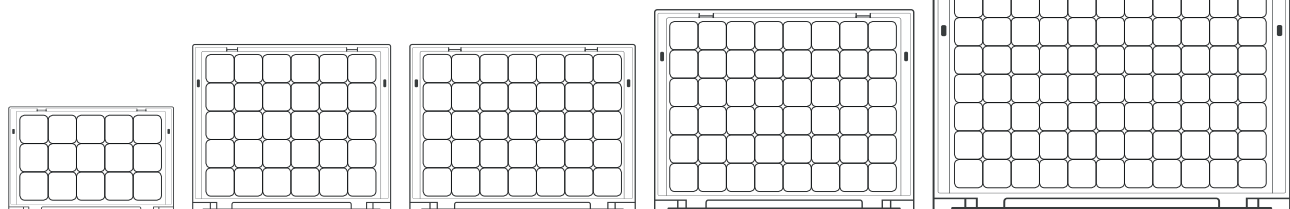

Artikel-Nr. **SB 32**

Raster 5 x 3
30 x 20 x 7.1 cm

Artikel-Nr. **SB 353**

Raster 6 x 5
35 x 29.5 x 7.1 cm

Artikel-Nr. **SB 43**

Raster 7 x 5
40 x 30 x 7.1 cm

Artikel-Nr. **SB 443**

Raster 8 x 6
44 x 35.5 x 7.1 cm

Artikel-Nr. **SB 64**

Raster 11 x 7
60 x 40 x 7.1 cm



**GERMAN
DESIGN
AWARD
NOMINEE
2018**



TOOLBOXEN

Raffiniert verknüpft



TOOLBOXEN PRO 40 x 30 cm

AB 1 STÜCK LIEFERBAR
keine Mindestabnahme

LIEFERUNG FREI HAUS
ab CHF 300 Bestellwert Netto

 **VERSANDFERTIG 24h****
innerhalb



Raffiniert verknüpft

Die Toolbox Pro von AUER Packaging ist ein universell einsetzbarer, raffinierter Behälter zum sicheren Lagern und Transportieren verschiedenster Inhalte. Der patentierte Bajonettverschluss ermöglicht ein schnelles und sicheres Verknüpfen mehrerer Toolboxes.

- Patentiertes Verknüpfungssystem
- Federgelagerter Deckel
- Automatische Deckelverriegelung
- Individuelles Zubehör: Polster, Tiefzieheinsätze, Werkzeugträger uvm.

TOOLBOXEN PRO 40 x 30 cm

Außenmaße L x B x H (cm)	Artikel-Nr.	Artikel-Nr.	Ausführung	Preis bei Einzelabnahme	Stück auf Palette	Preis/Stück auf Palette
40 x 30 x 12.0	TB 4311 F1	TB 4311 F4	ohne Schloss	CHF 23.07	200	CHF 17.75
40 x 30 x 17.5	TB 4316 F1	TB 4316 F4	ohne Schloss	CHF 25.76	130	CHF 19.81
40 x 30 x 23.0	TB 4322 F1	TB 4322 F4	ohne Schloss	CHF 28.68	90	CHF 22.06
40 x 30 x 34.0	TB 4333 F1	TB 4333 F4	ohne Schloss	CHF 34.71	60	CHF 26.70
40 x 30 x 45.0	TB 4344 F1	TB 4344 F4	ohne Schloss	CHF 41.69	40	CHF 32.07
40 x 30 x 12.0	TB S 4311 F1	TB S 4311 F4	mit 1 Schloss	CHF 42.95	200	CHF 33.04
40 x 30 x 17.5	TB S 4316 F1	TB S 4316 F4	mit 1 Schloss	CHF 45.63	130	CHF 35.11
40 x 30 x 23.0	TB S 4322 F1	TB S 4322 F4	mit 1 Schloss	CHF 48.55	90	CHF 37.35
40 x 30 x 34.0	TB S 4333 F1	TB S 4333 F4	mit 1 Schloss	CHF 54.59	60	CHF 41.99
40 x 30 x 45.0	TB S 4344 F1	TB S 4344 F4	mit 1 Schloss	CHF 61.57	40	CHF 47.37

» Toolbox Ausführung mit Schloss nicht kompatibel mit Tiefzieheinsätzen und Gefachen.



STANDARDFARBEN

 Deckel RAL 7016
Box RAL 7016

 Deckel RAL 7001
Box RAL 7016

***) Nur bei Bestellungen über den Webshop. Der Versand erfolgt nur werktags, sofern die Ware auf Lager ist. Verfügbarkeit und tagesaktuelle Versandzeiten finden Sie im Onlineshop.

TOOLBOXEN PRO 60 x 40 cm

AB 1 STÜCK LIEFERBAR
keine Mindestabnahme

LIEFERUNG FREI HAUS
ab CHF 300 Bestellwert Netto

VERSANDFERTIG **24h** ^{**} innerhalb 



TOOLBOXEN PRO 60 x 40 cm

Außenmaße L x B x H (cm)	Artikel-Nr.	Artikel-Nr.	Ausführung	Preis bei Einzelabnahme	Stück auf Palette	Preis/Stück auf Palette
60 x40 x 17.5	TB 6416 F1	TB 6416 F4	ohne Schloss	CHF 44.34	65	CHF 34.10
60 x40 x23.0	TB 6422 F1	TB 6422 F4	ohne Schloss	CHF 48.95	45	CHF 37.65
60 x40 x34.0	TB 6433 F1	TB 6433 F4	ohne Schloss	CHF 59.73	30	CHF 45.95
60 x40 x 17.5	TB S 6416 F1	TB S 6416 F4	mit 1 Schloss	CHF 63.61	65	CHF 48.93
60 x40 x23.0	TB S 6422 F1	TB S 6422 F4	mit 1 Schloss	CHF 67.50	45	CHF 51.92
60 x40 x34.0	TB S 6433 F1	TB S 6433 F4	mit 1 Schloss	CHF 74.94	30	CHF 57.65

» Toolbox Ausführung mit Schloss nicht kompatibel mit Tiefzieheinsätzen und Gefachen.



STANDARDFARBEN

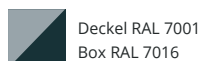
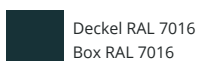

***) Nur bei Bestellungen über den Webshop. Der Versand erfolgt nur werktags, sofern die Ware auf Lager ist. Verfügbarkeit und tagesaktuelle Versandzeiten finden Sie im Onlineshop.

Palettenpreise gelten nur für ganze Paletten. Preise exklusive Mehrwertsteuer.

TOOLBOXEN BASIC

AB 1 STÜCK LIEFERBAR
keine Mindestabnahme

LIEFERUNG FREI HAUS
ab CHF 300 Bestellwert Netto

VERSANDFERTIG **24h****
innerhalb



Einfach komfortabel

Die Toolbox Basic von AUER Packaging ist eine hochwertige, vielseitige Box, mit der sich auch sperrige Güter einwandfrei lagern und transportieren lassen. Sie ist nach oben offen und weist ein entsprechend großes Fassungsvermögen auf. Der ergonomische Griff garantiert selbst bei größeren Lasten einen besonders hohen Tragekomfort.

- Unverknüpft stapelbar
- Großes Fassungsvermögen
- Starrer, ergonomischer Griff

TOOLBOXEN BASIC

RAL 7016

Außenmaße L x B x H (cm)	Artikel-Nr.	Stapelhöhe (cm)	Preis bei Einzelabnahme	Stück auf Palette	Preis/Stück auf Palette
40 x30 x23	TB W 4316 F1	16.5	CHF 19.52	120	CHF 15.01
40 x30 x34	TB W 4327 F1	27.5	CHF 29.74	70	CHF 22.88



***) Nur bei Bestellungen über den Webshop. Der Versand erfolgt nur werktags, sofern die Ware auf Lager ist. Verfügbarkeit und tagesaktuelle Versandzeiten finden Sie im Onlineshop.

TOOLBOXEN KÜHLBOX

AB 1 STÜCK LIEFERBAR
keine Mindestabnahme

LIEFERUNG FREI HAUS
ab CHF 300 Bestellwert Netto



 **VERSANDFERTIG 24h****
innerhalb

Cooler Sache!

Eine 22 Millimeter starke Vollisolierung aus EPP-Schaum macht die Toolbox zur passiven Kühlbox. Kühlakkus, Eis oder einfach gekühlten Inhalt einlegen, und die Box hält alles über lange Zeit kalt. Ganz einfach, ganz ohne Elektrik. Nach dem selben Prinzip lässt sich die Box auch zum Warmhalten nutzen.

- Passive Kühl-/Wärmebox
- Vollisolierung mit 22 mm EPP-Schaum
- Nutzinhalt: 20 Liter
- kommt ohne Elektrik aus

TOOLBOXEN KÜHLBOX

Außenmaße L x B x H (cm)	Artikel-Nr.	Artikel-Nr.	Preis/Stück auf Palette	Stück pro Palette	Preis bei Einzelabnahme
40 x30 x34	TB KB 4333 F1	TB KB 4333 F4	CHF 51.63	60	CHF 67.13

STANDARDFARBEN

 Deckel RAL 7016
Box RAL 7016

 Deckel RAL 7001
Box RAL 7016

***) Nur bei Bestellungen über den Webshop. Der Versand erfolgt nur werktags, sofern die Ware auf Lager ist. Verfügbarkeit und tagesaktuelle Versandzeiten finden Sie im Onlineshop.

Palettenpreise gelten nur für ganze Paletten. Preise exklusive Mehrwertsteuer.

WAND- / BODENHALTERUNG TOOLBOXEN

AB 1 STÜCK LIEFERBAR
keine Mindestabnahme

LIEFERUNG FREI HAUS
ab CHF 300 Bestellwert Netto



VERSANDFERTIG **24h** ^{**} innerhalb

Verknüpft mit Wand oder Boden

Die Toolboxes Wand- und Bodenhalterung ist mit dem selben Verknüpfungssystem ausgestattet, über das auch alle Toolboxes verfügen. Sie ermöglicht ein schnelles und festes Fixieren der Boxen an der Wand oder auf dem Boden, wo immer es gewünscht ist.

- Zur Befestigung von Toolboxes
- Montage horizontal oder vertikal
- Sekundenschnelles Ver- und Entriegeln

WAND- / BODENHALTERUNG TOOLBOXEN

Passend für Grundmaß L x B (cm)	Artikel-Nr.	Artikel-Nr.	Hinweis	Preis/Stück
40 x 30	TB WH 43-7001	TB WH 43-7016	Inklusive Befestigungsmaterial für die Wandmontage	CHF 18.05
60 x 40	TB WH 64-7001	TB WH 64-7016	Inklusive Befestigungsmaterial für die Wandmontage	CHF 23.54

STANDARDFARBEN

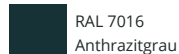

RAL 7016
Anthrazitgrau



RAL 7001
Silbergrau

TRANSPORTROLLER TOOLBOXEN

AB 1 STÜCK LIEFERBAR
keine Mindestabnahme

LIEFERUNG FREI HAUS
ab CHF 300 Bestellwert Netto

VERSANDFERTIG **24h** ^{**} innerhalb



Verknüpft auf Rädern

Der Transportroller für Toolboxes von AUER Packaging ist mit dem innovativen Verknüpfungssystem ausgestattet. Ein sicherer und müheloser Transport der Toolboxes ist somit auch im Stapel und bei schweren Inhalten garantiert.

- Ergonomisch
- Auf Toolboxes-Serie abgestimmt
- Hohe Traglast
- Besonders leichtgängige Räder

TRANSPORTROLLER TOOLBOXEN

RAL 7016

Passend für Grundmaß	Artikel-Nr.	Ausführung	Preis bei Einzelabnahme	Stück auf Palette	Preis/Stück auf Palette
40 x 30	TB TR 43 FE	2 Lenk-Räder, 2 Lenk-Räder mit Feststeller	CHF 60.14	72	CHF 46.26
40 x 30	TB TR 43	4 Lenk-Räder	CHF 59.99	72	CHF 46.15
60 x 40	TB TR 64 FE	2 Lenk-Räder, 2 Lenk-Räder mit Feststeller	CHF 73.36	36	CHF 56.44
60 x 40	TB TR 64	4 Lenk-Räder	CHF 73.22	36	CHF 56.32

***) Nur bei Bestellungen über den Webshop. Der Versand erfolgt nur werktags, sofern die Ware auf Lager ist. Verfügbarkeit und tagesaktuelle Versandzeiten finden Sie im Onlineshop.

SACKKARRE TOOLBOXEN



AB 1 STÜCK LIEFERBAR
keine Mindestabnahme

LIEFERUNG FREI HAUS
ab CHF 300 Bestellwert Netto

Sicher transportiert

Mit der Sackkarre für Toolboxes von AUER Packaging bringen Sie Ihre Produkte auch auf unebenen Untergründen mühelos von A nach B. Dank der robusten Räder und dem innovativen Verknüpfungssystem ist ein sicherer Transport der Toolboxes auch im Stapel gewährleistet.

- Ergonomisch
- Auf Toolboxes-Serie abgestimmt
- Hohe Traglast
- Für unebene Untergründe geeignet

SACKKARRE TOOLBOXEN

RAL 7016

Passend für Grundmaß	Artikel-Nr.	Ausführung	Tragelast	Preis bei Einzelabnahme	Stück auf Palette	Preis/Stück auf Palette
40 x30	SK TB 43	ohne Höhenverstellung	160 kg	CHF 292.91	12	CHF 225.32
40 x30	SK V TB 43	mit Höhenverstellung	160 kg	CHF 323.62	12	CHF 248.94
60 x40	SK TB 64	ohne Höhenverstellung	160 kg	CHF 303.17	9	CHF 233.21
60 x40	SK V TB 64	mit Höhenverstellung	160 kg	CHF 333.87	9	CHF 256.82

TOOLBOXEN RACK

AB 1 STÜCK LIEFERBAR
keine Mindestabnahme

LIEFERUNG FREI HAUS
ab CHF 300 Bestellwert Netto



Optimal verstaut

Das Toolbox Rack von AUER Packaging bietet mit passenden Sortimentsboxen oder Schubladen eine flexible Bestückung. Eine sichere Stapelung mehrerer Racks, optional auch in Kombination mit Toolboxes, wird durch das Verknüpfungssystem ermöglicht.

- Fasst bis zu drei Sortimentsboxen oder Schubladen 353
- Hochwertig bestückte Werkzeug-Sets erhältlich

TOOLBOXEN RACK

Außenmaße L x B x H (cm)	Artikel-Nr.	Artikel-Nr.	Bestückung	Preis bei Einzelabnahme	Stück auf Palette	Preis/Stück auf Palette
40 x 30 x 34	TB RI 4333 F1	TB RI 4333 F4	unbestückt	CHF 43.65	60	CHF 33.58

EINSCHÜBE

RAL 7016

	Außenmaße L x B x H (cm)	Artikel-Nr.	Bezeichnung	Bestückung	Preis bei Einzelabnahme	Stück auf Palette	Preis/Stück auf Palette
1	35 x 29,5 x 7,1	SB 353	Sortimentsboxen	unbestückt	CHF 15.28	330	CHF 11.75
2	35 x 29,5 x 7,1	SB 353 B1	Sortimentsboxen	Bestückung 1	CHF 30.24	330	CHF 23.26
3	35 x 29,5 x 7,1	SB 353 B2	Sortimentsboxen	Bestückung 2	CHF 25.99	330	CHF 19.98
4	35 x 29,5 x 7,1	SB 353 B3	Sortimentsboxen	Bestückung 3	CHF 25.25	330	CHF 19.42
5	35 x 29,5 x 7,1	SB 353 B4	Sortimentsboxen	Bestückung 4	CHF 24.72	330	CHF 19.02
6	35 x 29,5 x 7,1	SB 353 B5	Sortimentsboxen	Bestückung 5	CHF 21.84	330	CHF 16.80
7	35 x 29,5 x 7,1	SB 353 B6	Sortimentsboxen	Bestückung 6	CHF 24.99	330	CHF 19.22
8	35 x 29,5 x 7,1	SB 353 B7	Sortimentsboxen	Bestückung 7	CHF 24.62	330	CHF 18.94
9	35 x 29,5 x 7,1	SB 353 B8	Sortimentsboxen	Bestückung 8	CHF 26.83	330	CHF 20.65
10	35 x 29,5 x 7,1	SB 353 B9	Sortimentsboxen	Bestückung 9	CHF 22.58	330	CHF 17.36
11	35 x 29,5 x 7,1	SB 353 B10	Sortimentsboxen	8 Schraubendreher 1 x SB E 11 1 x SB E 12 1 x SB E 13	CHF 98.99	330	CHF 76.14
12	35 x 29,5 x 7,1	SB 353 B11	Sortimentsboxen	7 Torx-Schraubendreher 2 x SB E 23	CHF 93.26	330	CHF 71.74
13	35 x 29,5 x 7,1	SB 353 B12	Sortimentsboxen	4 Zangen	CHF 133.46	330	CHF 102.66
14	35 x 29,5 x 7,1	SB 353 B13	Sortimentsboxen	8 Doppelmaulschlüssel	CHF 103.82	330	CHF 79.86
15	35 x 29,5 x 7,1	TB RS 43	Rack Schublade	unbestückt	CHF 6.92	105	CHF 5.32
16	35 x 29,5 x 7,1	TB RS 43 B1	Rack Schublade	8 Schraubendreher 1 x SB E 11 1 x SB E 12 1 x SB E 13	CHF 76.45	105	CHF 58.81
17	35 x 29,5 x 7,1	TB RS 43 B2	Rack Schublade	7 Torx-Schraubendreher 2 x SB E 23	CHF 71.66	105	CHF 55.12
18	35 x 29,5 x 7,1	TB RS 43 B3	Rack Schublade	4 Zangen	CHF 105.33	105	CHF 81.02
19	35 x 29,5 x 7,1	TB RS 43 B4	Rack Schublade	8 Doppelmaulschlüssel	CHF 80.63	105	CHF 62.02





STANDARDFARBEN

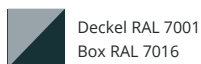
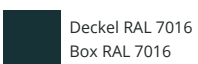

UNSER TIPP:

Konfigurieren und kalkulieren Sie Ihr individuell bestücktes Toolbox Rack online: www.auer-packaging.ch/tbr

ZUBEHÖR

für Toolboxen

Seite 84 | Deckeltafeln Toolboxen

Seite 84 | Tiefzieheinsätze Toolboxen

Seite 78 | Transportroller

Seite 87 | Werkzeugträger Toolboxen





Seite 85 | Deckelpolster genoppt



Seite 85 | Polster Toolboxen

Seite 86 | Einsatzkästen Einsatz



ZUBEHÖR TOOLBOXEN



TIEFZIEHEINSÄTZE TOOLBOXEN 40 x 30 cm

RAL 7016

Artikel-Nr.	Beschreibung	Preis bei Einzelabnahme	Stück auf Palette	Preis/Stück auf Palette
1	TB TE 4324 Tiefzieheinsatz 24-fach	CHF 6.47	260	CHF 4.98
2	TB TE 4312 Tiefzieheinsatz 12-fach	CHF 6.48	255	CHF 4.99
3	TB TE 4306 Tiefzieheinsatz 6-fach	CHF 7.22	255	CHF 5.55
4	TB TEV 43 Tiefzieheinsatz variabel	CHF 6.48	260	CHF 4.98
	TB TEV TW Trennplatte für Tiefzieheinsatz variabel	CHF 2.08	1000	CHF 1.60

EINSÄTZE FÜR SCHAUMDOSEN UND KARTUSCHEN

Artikel-Nr.	Außenmaße L x B x H (cm)	Passend für	Preis bei Einzelabnahme	Stück auf Palette	Preis/Stück auf Palette
5	38.9 x 26.5 x 11.5	14 Schaum Dosen inkl. Sprührohr	CHF 19.24	160	CHF 14.80
6	38.9 x 25.6 x 11.5	22 Kartuschen und 20 Kartuschenspitzen	CHF 17.57	160	CHF 13.51



DECKELTAFELN TOOLBOXEN 40 x 30 cm

Artikel-Nr.	Passend für	Preis bei Einzelabnahme	Stück auf Palette	Preis/Stück auf Palette
7	TB DUS universell	CHF 27.26	660	CHF 20.97
8	TB DWS Werkzeug	CHF 18.00	1000	CHF 13.85
9	TB DBS Büromaterial	CHF 18.38	2020	CHF 14.14



POLSTER TOOLBOXEN 40 x 30 cm

Artikel-Nr.	Beschreibung	Preis bei Einzelabnahme	Stück pro Palette	Preis/Stück auf Palette
10	TB SEDW 43 Deckelpolster genoppt	CHF 15.56	400	CHF 11.97
11	TB SERH 43 Rundumpolster	CHF 19.71	700	CHF 15.16
12	TB SESEH 43 Zwischenplatte	CHF 7.93	800	CHF 6.11
13	TB SEBW 43 Bodenpolster	CHF 7.57	800	CHF 5.83
14	TB SEBH 43 Bodenpolster	CHF 6.19	2020	CHF 4.76
15	TB SEWW 43 Würfelpolster	CHF 3.99	800	CHF 3.07
16	TB SEWH 43 Würfelpolster	CHF 8.07	800	CHF 6.21
17	TB SEDH 43 Deckeleinsatz EPP	CHF 11.29	600	CHF 8.68

POLSTER TOOLBOXEN 60 x 40 cm

Artikel-Nr.	Beschreibung	Preis bei Einzelabnahme	Stück pro Palette	Preis/Stück auf Palette
10	TB SEDW 64 Deckelpolster genoppt	CHF 17.47	200	CHF 13.45
11	TB SERH 64 Rundumpolster	CHF 30.26	350	CHF 23.28
12	TB SESEH 64 Zwischenplatte	CHF 11.94	400	CHF 9.19
13	TB SEBW 64 Bodenpolster	CHF 11.16	400	CHF 8.58
14	TB SEBH 64 Bodenpolster	CHF 8.21	1010	CHF 6.31
15	TB SEWW 64 Würfelpolster	CHF 4.76	400	CHF 3.66
16	TB SEWH 64 Würfelpolster	CHF 11.92	400	CHF 9.17
17	TB SEDH 64 Deckeleinsatz EPP	CHF 12.89	370	CHF 9.91

ZUBEHÖR TOOLBOXEN



EINSATZKÄSTEN EINSATZ

Artikel-Nr.	Bestückung	Preis bei Einzelabnahme
TB TEK 43	unbestückt	CHF 2.85
1 TB TEK 43 B1	Bestückung 1: 33x SB E 11-6018	CHF 14.08
2 TB TEK 43 B2	Bestückung 2: 5x SB E 11-7001, 14x SB E 12-7001	CHF 11.97
3 TB TEK 43 B3	Bestückung 3: 5x SB E 11-7001, 7x SB E 14-6018	CHF 12.14
4 TB TEK 43 B4	Bestückung 4: 5x SB E 11-6018, 1x SB E 11-7001, 2x SB E 12-7001, 2x SB E 12-6018, 1x SB E 15-6018, 1x SB E 22-7001, 1x SB E 22-6018, 1x SB E 23-7001	CHF 11.14
5 TB TEK 43 B5	Bestückung 5: 4x SB E 11-7001, 1x SB E 11-6018, 2x SB E 12-7001, 1x SB E 14-7001, 1x SB E 22-6018, 1x SB E 23-6018, 1x SB E 25-6018	CHF 10.55
6 TB TEK 43 B6	Bestückung 6: 5x SB E 11-6018, 4x SB E 11-7001, 3x SB E 12-6018, 1x SB E 12-7001, 2x SB E 13-7001, 1x SB E 22-6018, 1x SB E 23-7001	CHF 11.61
7 TB TEK 43 B7	Bestückung 7: 1x SB E 11-7001, 3x SB E 14-6018, 2x SB E 25-7001	CHF 10.10
8 TB TEK 43 B8	Bestückung 8: 18x SB E 11-6018, 5x SB E 11-7001, 1x SB E 25-7001	CHF 12.51
9 TB TEK 43 B9	Bestückung 9: 5x SB E 11-6018, 7x SB E 12-7001, 1x SB E 12-6018, 1x SB E 26-6018	CHF 10.97

UNSER TIPP: EINSATZ SELBST BESTÜCKEN!

Einsätze gibt es auch unbestückt! Mit Hilfe des Rasters lassen sie sich ganz einfach und individuell mit einzelnen Einsatzkästen bestücken. Einsatzkästen in verschiedenen Größen und Farben finden Sie auf Seite 70 »

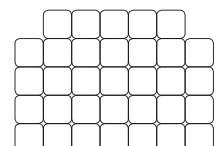

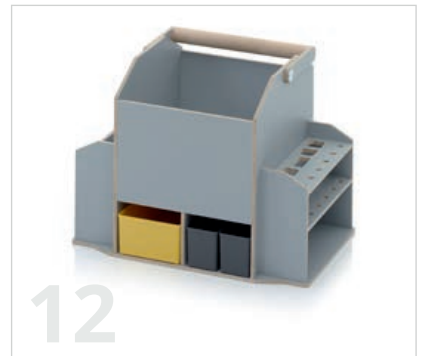
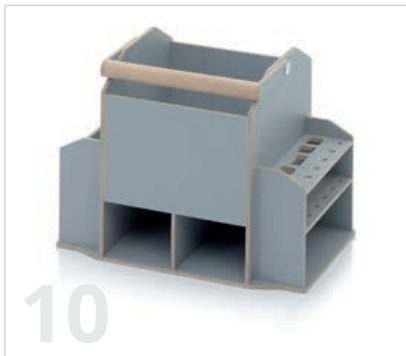

WERKZEUGTRÄGER TOOLBOXEN 40 x 30 cm

Artikel-Nr.	Außenmaße L x B x H (cm)	Bestückung	Preis bei Einzelabnahme	Stück auf Palette	Preis/Stück auf Palette	
10	TB WTE 43	38.9 x 26.5 x 29	unbestückt	CHF 227.32	40	CHF 174.87
11	TB WTEG 43	38.9 x 26.5 x 29	unbestückt	CHF 339.33	40	CHF 261.02
12	TB WTE 43 B	38.9 x 26.5 x 29	mit Einsatzkästen	CHF 232.02	40	CHF 178.48
13	TB WTEG 43 B	38.9 x 26.5 x 29	mit Eurobehältern	CHF 346.64	40	CHF 266.65

ZUBEHÖR SONSTIGES

Artikel-Nr.	Außenmaße L x B x H (cm)	Beschreibung	Preis bei Einzelabnahme	Stück auf Palette	Preis/Stück auf Palette	
14	TB RS 43	35 x 29.5 x 7.1	Rack Schublade	CHF 6.92	105	CHF 5.32
15	TB KES S		10 Bögen à 3 Rack Schublade Klebeetiketten	CHF 0.20		
16	TB KET S		10 Bögen à 3 Toolbox Klebeetiketten	CHF 0.20		
17	TB SR 43		Schloss nachrüstbar für Toolboxes 40 x 30 cm	CHF 15.90		
	TB SR 64		Schloss nachrüstbar für Toolboxes 60 x 40 cm	CHF 21.10		
18	TB OVG		Optionaler Griff vorne	CHF 3.12		
	TB OSG		Optionaler Griff seitlich	CHF 3.46		



SCHUTZKOFFER

Sensibles sicher aufbewahrt



SCHUTZKOFFER PRO

AB 1 STÜCK LIEFERBAR
keine Mindestabnahme

LIEFERUNG FREI HAUS
ab CHF 300 Bestellwert Netto

Dichtung

Druckausgleichsventil

Griff



Sensibles sicher aufbewahrt

Der Schutzkoffer Pro von AUER Packaging schützt sensible Inhalte auch in Extremsituationen. Egal ob unter Wasser oder in luftiger Höhe: Dank des integrierten Druckausgleichsventils und der robusten Bauweise hält der Schutzkoffer selbst größten Belastungen und Temperaturunterschieden stand.

- Wasserdicht
- Stapelbar
- Besonders robust
- Integriertes Druckausgleichsventil

 **VERSANDFERTIG 24h****
innerhalb

SCHUTZKOFFER PRO UNBESTÜCKT

Außenmaße L x B x H (cm)	Artikel-Nr.	Artikel-Nr.	Artikel-Nr.	Preis bei Einzelabnahme	Stück pro Palette	Preis/Stück auf Palette
30 x 20 x 14.05	CP 3213-2002	CP 3213-6003	CP 3213-7016	CHF 35.44	147	CHF 27.26
40 x 30 x 16.80	CP 4316-2002	CP 4316-6003	CP 4316-7016	CHF 44.67	90	CHF 34.36
40 x 30 x 22.30	CP 4322-2002	CP 4322-6003	CP 4322-7016	CHF 47.11	72	CHF 36.25
60 x 40 x 22.30	CP 6422-2002	CP 6422-6003	CP 6422-7016	CHF 66.45	40	CHF 51.12
60 x 40 x 27.80	CP 6427-2002	CP 6427-6003	CP 6427-7016	CHF 71.08	30	CHF 54.67
120 x 40 x 16.80	CP 12416-2002	CP 12416-6003	CP 12416-7016	CHF 119.60	20	CHF 92.00

Im Zertifizierungsverfahren: IP67, UN, ATA300, STANAG 4280, Def Stan 81-41, IATA DGR, MIL-STD-810



***) Nur bei Bestellungen über den Webshop. Der Versand erfolgt nur werktags, sofern die Ware auf Lager ist. Verfügbarkeit und tagesaktuelle Versandzeiten finden Sie im Onlineshop.

SCHUTZKOFFER PRO TROLLEY

VERSANDFERTIG **24h** ^{**} 
innerhalb

Teleskopgriff

AB 1 STÜCK LIEFERBAR
keine Mindestabnahme

LIEFERUNG FREI HAUS
ab CHF 300 Bestellwert Netto

Spannverschluss mit
Sicherung

Leichtlaufrollen

Bester Schutz auf Rollen

Der Schutzkoffer Pro Trolley von AUER Packaging überzeugt durch besonderen Schutz sensibler Waren auch in Extremsituationen und besticht durch besonderen Komfort: Dank integrierter Rollen sowie dem ausziehbaren Griff kann der Schutzkoffer selbst mit schweren Inhalten problemlos befördert werden.

- Wasserdicht
- Stapelbar
- Besonders robust
- Integriertes Druckausgleichsventil

SCHUTZKOFFER PRO TROLLEY UNBESTÜCKT

Außenmaße L x B x H (cm)	Artikel-Nr.	Artikel-Nr.	Artikel-Nr.	Preis bei Einzelabnahme	Stück pro Palette	Preis/Stück auf Palette
45 x 40 x 22.3	CP 4422-2002	CP 4422-6003	CP 4422-7016	CHF 138.37	50	CHF 106.44
55 x 40 x 22.3	CP 5422-2002	CP 5422-6003	CP 5422-7016	CHF 138.31	40	CHF 106.39
60 x 40 x 33.3	CP 6433-2002	CP 6433-6003	CP 6433-7016	CHF 143.18	25	CHF 110.14
80 x 60 x 44.3	CP 8644-2002	CP 8644-6003	CP 8644-7016	CHF 204.24	8	CHF 157.11

Im Zertifizierungsverfahren: IP67, UN, ATA300, STANAG 4280, Def Stan 81-41, IATA DGR, MIL-STD-810



STANDARDFARBEN



RAL 2002
Blutorange



RAL 6003
Olivgrün



RAL 7016
Anthrazitgrau

**) Nur bei Bestellungen über den Webshop. Der Versand erfolgt nur werktags, sofern die Ware auf Lager ist. Verfügbarkeit und tagesaktuelle Versandzeiten finden Sie im Onlineshop.

BESTÜCKUNGEN SCHUTZKOFFER



1 | SCHUTZKOFFER PRO WÜRFELPOLSTER

Außenmaße L x B x H (cm)	Artikel-Nr.	Artikel-Nr.	Artikel-Nr.	Preis bei Einzelabnahme	Stück pro Palette	Preis/Stück auf Palette
30 x 20 x 14.05	CP 3213 B1-2002	CP 3213 B1-6003	CP 3213 B1-7016	CHF 56.52	147	CHF 43.48
40 x 30 x 16.80	CP 4316 B1-2002	CP 4316 B1-6003	CP 4316 B1-7016	CHF 74.09	90	CHF 56.99
40 x 30 x 22.30	CP 4322 B1-2002	CP 4322 B1-6003	CP 4322 B1-7016	CHF 90.44	72	CHF 69.57
60 x 40 x 22.30	CP 6422 B1-2002	CP 6422 B1-6003	CP 6422 B1-7016	CHF 111.79	40	CHF 85.99
60 x 40 x 27.80	CP 6427 B1-2002	CP 6427 B1-6003	CP 6427 B1-7016	CHF 124.73	30	CHF 95.95



2 | SCHUTZKOFFER PRO RUNDUMPOLSTER

Außenmaße L x B x H (cm)	Artikel-Nr.	Artikel-Nr.	Artikel-Nr.	Preis bei Einzelabnahme	Stück pro Palette	Preis/Stück auf Palette
30 x 20 x 14.05	CP 3213 B2-2002	CP 3213 B2-6003	CP 3213 B2-7016	CHF 52.93	147	CHF 40.72
40 x 30 x 16.80	CP 4316 B2-2002	CP 4316 B2-6003	CP 4316 B2-7016	CHF 64.61	90	CHF 49.70
40 x 30 x 22.30	CP 4322 B2-2002	CP 4322 B2-6003	CP 4322 B2-7016	CHF 71.17	72	CHF 54.75
60 x 40 x 22.30	CP 6422 B2-2002	CP 6422 B2-6003	CP 6422 B2-7016	CHF 99.31	40	CHF 76.39
60 x 40 x 27.80	CP 6427 B2-2002	CP 6427 B2-6003	CP 6427 B2-7016	CHF 109.91	30	CHF 84.55



3 | SCHUTZKOFFER PRO RUNDUMPOLSTER MIT GEFACHE

Außenmaße L x B x H (cm)	Artikel-Nr.	Artikel-Nr.	Artikel-Nr.	Preis bei Einzelabnahme	Stück pro Palette	Preis/Stück auf Palette
40 x 30 x 16.80	CP 4316 B3-2002	CP 4316 B3-6003	CP 4316 B3-7016	CHF 74.32	90	CHF 57.17
40 x 30 x 22.30	CP 4322 B3-2002	CP 4322 B3-6003	CP 4322 B3-7016	CHF 87.68	72	CHF 67.44
60 x 40 x 22.30	CP 6422 B3-2002	CP 6422 B3-6003	CP 6422 B3-7016	CHF 115.04	40	CHF 88.49
60 x 40 x 27.80	CP 6427 B3-2002	CP 6427 B3-6003	CP 6427 B3-7016	CHF 127.53	30	CHF 98.09



4 | SCHUTZKOFFER PRO NOPPENSCHAUMPOLSTER

Außenmaße L x B x H (cm)	Artikel-Nr.	Artikel-Nr.	Artikel-Nr.	Preis bei Einzelabnahme	Stück pro Palette	Preis/Stück auf Palette
30 x 20 x 14.05	CP 3213 B4-2002	CP 3213 B4-6003	CP 3213 B4-7016	CHF 55.24	147	CHF 42.49
40 x 30 x 16.80	CP 4316 B4-2002	CP 4316 B4-6003	CP 4316 B4-7016	CHF 72.11	90	CHF 55.47
40 x 30 x 22.30	CP 4322 B4-2002	CP 4322 B4-6003	CP 4322 B4-7016	CHF 86.56	72	CHF 66.58
60 x 40 x 22.30	CP 6422 B6-2002	CP 6422 B6-6003	CP 6422 B6-7016	CHF 112.69	40	CHF 86.68
60 x 40 x 27.80	CP 6427 B6-2002	CP 6427 B6-6003	CP 6427 B6-7016	CHF 125.62	30	CHF 96.63
80 x 60 x 44.3	CP 8644 B3-2002 *	CP 8644 B3-6003 *	CP 8644 B3-7016 *	CHF 347.02	8	CHF 266.95
120 x 40 x 16.80	CP 12416 B3-2002	CP 12416 B3-6003	CP 12416 B3-7016	CHF 200.75	20	CHF 154.42

* Trolley



5 | SCHUTZKOFFER PRO POLSTEREINLAGE T

Außenmaße L x B x H (cm)	Artikel-Nr.	Artikel-Nr.	Artikel-Nr.	Preis bei Einzelabnahme	Stück pro Palette	Preis/Stück auf Palette
60 x 40 x 22.30	CP 6422 B5-2002	CP 6422 B5-6003	CP 6422 B5-7016	CHF 228.80	40	CHF 176.00
60 x 40 x 27.80	CP 6427 B5-2002	CP 6427 B5-6003	CP 6427 B5-7016	CHF 227.75	30	CHF 175.19



6 | SCHUTZKOFFER PRO POLSTEREINLAGE

Außenmaße L x B x H (cm)	Artikel-Nr.	Artikel-Nr.	Artikel-Nr.	Preis bei Einzelabnahme	Stück pro Palette	Preis/Stück auf Palette
60 x 40 x 22.30	CP 6422 B4-2002	CP 6422 B4-6003	CP 6422 B4-7016	CHF 223.83	40	CHF 172.18
60 x 40 x 27.80	CP 6427 B4-2002	CP 6427 B4-6003	CP 6427 B4-7016	CHF 226.02	30	CHF 173.86



7 | SCHUTZKOFFER PRO TROLLEY FÄCHEREINSATZ (BÜROEINSATZ BAND GRAU)

Außenmaße L x B x H (cm)	Artikel-Nr.	Artikel-Nr.	Artikel-Nr.	Preis bei Einzelabnahme	Stück pro Palette	Preis/Stück auf Palette
45 x 40 x 22.3	CP 4422 B2-2002	CP 4422 B2-6003	CP 4422 B2-7016	CHF 288.66	50	CHF 222.05



8 | SCHUTZKOFFER PRO TROLLEY LAPTOPEINSATZ 13" MIT DECKELTAFEL BAND GRAU

Außenmaße L x B x H (cm)	Artikel-Nr.	Artikel-Nr.	Artikel-Nr.	Preis bei Einzelabnahme	Stück pro Palette	Preis/Stück auf Palette
45 x 40 x 22.3	CP 4422 B3-2002	CP 4422 B3-6003	CP 4422 B3-7016	CHF 349.66	50	CHF 268.97



9 | SCHUTZKOFFER PRO TROLLEY LAPTOPEINSATZ 15" MIT DECKELTAFEL BAND GRAU

Außenmaße L x B x H (cm)	Artikel-Nr.	Artikel-Nr.	Artikel-Nr.	Preis bei Einzelabnahme	Stück pro Palette	Preis/Stück auf Palette
55 x 40 x 22.3	CP 5422 B2-2002	CP 5422 B2-6003	CP 5422 B2-7016	CHF 380.43	40	CHF 292.63



STANDARDFARBEN

 RAL 2002 Blutorange	 RAL 6003 Olivgrün	 RAL 7016 Anthrazitgrau
--	--	---

ZUBEHÖR SCHUTZKOFFER

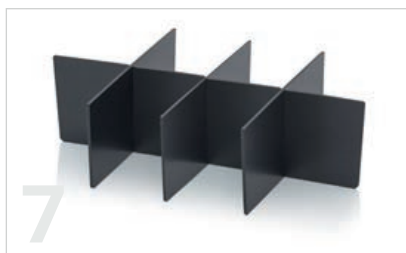

1 | DECKELPOLSTER SCHUTZKOFFER

Artikel-Nr.	Passend für	Farbe	Preis bei Einzelabnahme
CP SEDNW 32	Schutzkoffer CP 3213	Anthrazitgrau	CHF 4.10
CP SEDNW 43	Schutzkoffer 40 x 30 cm	Anthrazitgrau	CHF 5.29
CP SEDNW 44	Schutzkoffer CP 4422	Anthrazitgrau	CHF 10.04
CP SEDNW 54	Schutzkoffer CP 5422	Anthrazitgrau	CHF 15.14
CP SEDNW 64	Schutzkoffer 60 x 40 cm	Anthrazitgrau	CHF 10.40
CP SEDNW 86	Schutzkoffer CP 8644	Anthrazitgrau	CHF 18.17
CP SEDNW 124	Schutzkoffer CP 12416	Anthrazitgrau	CHF 25.45

2 | NOPPENSCHAUMPOLSTER SCHUTZKOFFER

Artikel-Nr.	Passend für	Farbe	Preis bei Einzelabnahme
CP S SEBNW 3213	Schutzkoffer CP 3213	Anthrazitgrau	CHF 7.82
CP S SEBNW 4316	Schutzkoffer CP 4316	Anthrazitgrau	CHF 14.14
CP S SEBNW 4322	Schutzkoffer CP 4322	Anthrazitgrau	CHF 25.38
CP S SEBNW 4422	Schutzkoffer CP 4422	Anthrazitgrau	CHF 24.42
CP S SEBNW 5422	Schutzkoffer CP 5422	Anthrazitgrau	CHF 28.44
CP S SEBNW 6422	Schutzkoffer CP 6422	Anthrazitgrau	CHF 26.90
CP S SEBNW 6427	Schutzkoffer CP 6427	Anthrazitgrau	CHF 34.86
CP S SEBNW 6433	Schutzkoffer CP 6433	Anthrazitgrau	CHF 53.48
CP S SEBNW 8644	Schutzkoffer CP 8644	Anthrazitgrau	CHF 111.06
CP S SEBNW 12416	Schutzkoffer CP 12416	Anthrazitgrau	CHF 44.76

3 | WÜRFELSCHAUMPOLSTER SCHUTZKOFFER

Artikel-Nr.	Passend für	Farbe	Preis bei Einzelabnahme
CP S SEWW 3213	Schutzkoffer CP 3213	Anthrazitgrau	CHF 9.02
CP S SEWW 4316	Schutzkoffer CP 4316	Anthrazitgrau	CHF 16.00
CP S SEWW 4322	Schutzkoffer CP 4322	Anthrazitgrau	CHF 29.04
CP S SEWW 4422	Schutzkoffer CP 4422	Anthrazitgrau	CHF 25.46
CP S SEWW 5422	Schutzkoffer CP 5422	Anthrazitgrau	CHF 30.68
CP S SEWW 6422	Schutzkoffer CP 6422	Anthrazitgrau	CHF 29.81
CP S SEWW 6427	Schutzkoffer CP 6427	Anthrazitgrau	CHF 40.07
CP S SEWW 6433	Schutzkoffer CP 6433	Anthrazitgrau	CHF 58.19

SCHAUMEINLAGE WEICHSCHAUM SCHUTZKOFFER

Artikel-Nr.	Passend für	Farbe	Preis bei Einzelabnahme
4 CP S SEW 8644	Schutzkoffer CP 8644	Anthrazitgrau	CHF 106.98
5 CP S SEW 12416	Schutzkoffer CP 12416	Anthrazitgrau	CHF 46.80

6 | RUNDUMPOLSTER SCHUTZKOFFER

Artikel-Nr.	Passend für	Farbe	Preis bei Einzelabnahme
CP SERP 3213	Schutzkoffer CP 3213	schwarz	CHF 6.02
CP SERP 4316	Schutzkoffer CP 4316	schwarz	CHF 7.46
CP SERP 4322	Schutzkoffer CP 4322	schwarz	CHF 11.67
CP SERP 6422	Schutzkoffer CP 6422	schwarz	CHF 15.41
CP SERP 6427/6433	Schutzkoffer CP 6427	schwarz	CHF 21.75
CP SERP 6433	Schutzkoffer CP 6433	schwarz	CHF 30.37

7 | GEFACHE RUNDUMPOLSTER SCHUTZKOFFER

Artikel-Nr.	Passend für	Farbe	Preis bei Einzelabnahme
CP SERPG 3213	Schutzkoffer CP 3213	schwarz	CHF 3.67
CP SERPG 4316	Schutzkoffer CP 4316	schwarz	CHF 9.28
CP SERPG 4322	Schutzkoffer CP 4322	schwarz	CHF 15.71
CP SERPG 6422	Schutzkoffer CP 6422	schwarz	CHF 15.02
CP SERPG 6427	Schutzkoffer CP 6427	schwarz	CHF 16.87

POLSTEREINLAGE SCHUTZKOFFER

Artikel-Nr.	Passend für	Beschreibung	Farbe	Preis bei Einzelabnahme
8 CP PE 4422	CP 4422, CP S 4422	Laptopeinsatz für Laptops bis 13"	schwarz	CHF 67.08
9 CP PE 5422	CP 5422, CP S 5422	Laptopeinsatz für Laptops bis 15"	schwarz	CHF 75.91
10 CP PET 6422	CP 6422, CP S 6422	mit 2 Längsteilern, 15 Zwischenteiler	schwarz	CHF 131.11
11 CP PETK 6422	CP 6422, CP S 6422	mit 2 Querteilern und 2 Querteilern knickbar, 8 Zwischenteiler	schwarz	CHF 135.76
CP PET 6427/6433	CP 6427, CP 6433, CP S 6427, CP S 6433	mit 2 Längsteilern, 15 Zwischenteiler	schwarz	CHF 128.83
CP PETK 6427/6433	CP 6427, CP 6433, CP S 6427, CP S 6433	mit 2 Querteilern und 2 Querteilern knickbar, 8 Zwischenteiler	schwarz	CHF 130.44

DECKELTAFEL SCHUTZKOFFER

Artikel-Nr.	Artikel-Nr.	Passend für	Ausführung	Preis bei Einzelabnahme
CP DT 4422 R	CP DT 4422 G	CP 4422, CP S 4422	Büroeinsatz	CHF 88.25
CP DT 5422 R	CP DT 5422 G	CP 5422, CP S 5422	Büroeinsatz	CHF 131.05
12 CP FE 4422 R	CP FE 4422 G	CP 4422, CP S 4422	Fächereinsatz (Büroeinsatz)	CHF 124.61



RAUMSPARBEHÄLTER

Vielseitige Lagerhelfer



MEHRWEGBEHÄLTER

AB 1 STÜCK LIEFERBAR
keine Mindestabnahme

SONDERFARBEN
Einfach online bestellen

LIEFERUNG FREI HAUS
ab CHF 300 Bestellwert Netto



product
design
award

2013



 **VERSANDFERTIG** **24h**^{**}
innerhalb

Vielseitige Lagerhelfer

Der Mehrwegbehälter von AUER Packaging ist ein besonders vielseitiger Lagerhelfer. Er lässt sich durch seine leicht konische Form im Leerzustand platzsparend ineinander- oder in Kombination mit Deckel bzw. Stapelbügel übereinander stapeln.

- Bis zu 75% weniger Leervolumen
- Platzsparend bei Leertransport
- Ineinander und übereinander stapelbar
- Besonders robust

***) Nur bei Bestellungen über den Webshop. Der Versand erfolgt nur werktags, sofern die Ware auf Lager ist. Verfügbarkeit und tagesaktuelle Versandzeiten finden Sie im Onlineshop.



MEHRWEGBEHÄLTER CLASSIC

RAL 5015

Außenmaße L x B x H (cm)	Artikel-Nr.	Preis bei Einzelabnahme	Stück auf Palette	Preis/Stück auf Palette
30 x 20 x 17	MB 3217	CHF 3.25	800	CHF 2.50
40 x 30 x 22	MB 4322	CHF 5.62	400	CHF 4.33
40 x 30 x 27	MB 4327	CHF 6.69	300	CHF 5.14
40 x 30 x 32	MB 4332	CHF 7.70	240	CHF 5.92
60 x 40 x 17	MB 6417	CHF 8.85	200	CHF 6.80
60 x 40 x 22	MB 6422	CHF 9.85	200	CHF 7.58
60 x 40 x 27	MB 6427	CHF 11.71	150	CHF 9.01
60 x 40 x 32	MB 6432	CHF 13.52	120	CHF 10.41
60 x 40 x 42	MB 6442	CHF 17.00	90	CHF 13.08
80 x 60 x 32	MB 8632	CHF 31.46	48	CHF 24.20
80 x 60 x 42	MB 8632K	CHF 45.12	30	CHF 34.71
80 x 60 x 42	MB 8642	CHF 37.72	36	CHF 29.02
80 x 60 x 52	MB 8642K	CHF 50.48	28	CHF 38.83



MEHRWEGBEHÄLTER MIT DECKEL

RAL 5015

Außenmaße L x B x H (cm)	Artikel-Nr.	Preis bei Einzelabnahme	Stück auf Palette	Preis/Stück auf Palette
30 x 20 x 19	MBD 3217	CHF 6.36	300	CHF 4.89
40 x 30 x 24	MBD 4322	CHF 10.32	168	CHF 7.93
40 x 30 x 29	MBD 4327	CHF 11.48	138	CHF 8.83
40 x 30 x 34	MBD 4332	CHF 12.62	114	CHF 9.71
60 x 40 x 19	MBD 6417	CHF 15.82	112	CHF 12.17
60 x 40 x 24	MBD 6422	CHF 16.83	112	CHF 12.95
60 x 40 x 29	MBD 6427	CHF 18.75	92	CHF 14.42
60 x 40 x 34	MBD 6432	CHF 20.70	76	CHF 15.92
60 x 40 x 44	MBD 6442	CHF 24.35	60	CHF 18.73
80 x 60 x 34	MBD 8632	CHF 45.72	38	CHF 35.17
80 x 60 x 44	MBD 8632K	CHF 60.26	30	CHF 46.35
80 x 60 x 44	MBD 8642	CHF 51.98	30	CHF 39.99
80 x 60 x 54	MBD 8642K	CHF 65.61	28	CHF 50.46



MEHRWEGBEHÄLTER MIT STAPELBÜGEL

RAL 5015

Außenmaße L x B x H (cm)	Artikel-Nr.	Preis bei Einzelabnahme	Stück auf Palette	Preis/Stück auf Palette
30 x 20 x 17	MBB 3217	CHF 4.67	560	CHF 3.59
40 x 30 x 22	MBB 4322	CHF 7.08	400	CHF 5.45
40 x 30 x 27	MBB 4327	CHF 8.15	300	CHF 6.27
40 x 30 x 32	MBB 4332	CHF 9.16	240	CHF 7.04
60 x 40 x 17	MBB 6417	CHF 10.81	200	CHF 8.31
60 x 40 x 22	MBB 6422	CHF 11.82	200	CHF 9.09
60 x 40 x 27	MBB 6427	CHF 13.68	150	CHF 10.52
60 x 40 x 32	MBB 6432	CHF 15.54	120	CHF 11.96
60 x 40 x 42	MBB 6442	CHF 19.01	90	CHF 14.63
80 x 60 x 32	MBB 8632	CHF 43.20	38	CHF 33.24
80 x 60 x 42	MBB 8632K	CHF 57.79	30	CHF 44.45
80 x 60 x 42	MBB 8642	CHF 49.47	30	CHF 38.06
80 x 60 x 52	MBB 8642K	CHF 63.14	28	CHF 48.57



ZUBEHÖR MEHRWEGBEHÄLTER

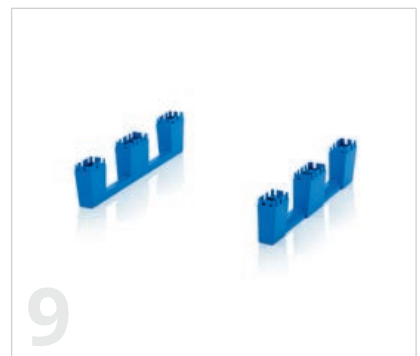

UNSER TIPP: EINFACHE SELBSTMONTAGE

Unser Zubehör ist geeignet zur Selbstmontage und kann mit wenigen Handgriffen an den Produkten angebracht werden. Benötigte Hilfsmaterialien wie z.B. Schrauben sind im Lieferumfang enthalten.

Unser Kundenservice ist Ihnen gerne behilflich:

info@auer-packaging.ch

KLAPPDECKEL FÜR MEHRWEGBEHÄLTER ZUR SELBSTMONTAGE

RAL 5015

	Passend für Grundmaß	Artikel-Nr.	Zusammengesetzt aus	Preis bei Einzelabnahme	Stück auf Palette	Preis/Stück auf Palette
1	30 x20	MB DE 32	1 Zweiteiliger Klappdeckel, 4 Scharniere	CHF 2.45	900	CHF 1.88
2	40 x30	MB DE 43	1 Zweiteiliger Klappdeckel, 4 Scharniere	CHF 4.63	460	CHF 3.56
3	60 x40	MB DE 64	1 Zweiteiliger Klappdeckel, 6 Scharniere	CHF 6.50	200	CHF 5.00
4	80 x60	MB DE 86	1 Zweiteiliger Klappdeckel, 8 Scharniere	CHF 14.25	100	CHF 10.95



STAPELBÜGEL ZUR SELBSTMONTAGE

RAL 9017

	Passend für Grundmaß	Artikel-Nr.		Preis bei Einzelabnahme	Stück auf Palette	Preis/Stück auf Palette
5	30 x20	MB SB 32		CHF 2.37	400	CHF 1.82
6	40 x30	MB SB 43		CHF 4.63	400	CHF 3.56
7	60 x40	MB SB 64		CHF 5.32	200	CHF 4.09
8	80 x60	MB SBSC 86		CHF 21.33	100	CHF 16.41

KUFENSET ZUR SELBSTMONTAGE

RAL 5015

	Passend für Grundmaß	Artikel-Nr.	Zusammengesetzt aus	Preis bei Einzelabnahme	Stück auf Palette	Preis/Stück auf Palette
9	80 x60	MB KU	2 Kufen, 24 Thermoplastschrauben	CHF 13.13	50	CHF 10.09



RÄDER FÜR MEHRWEGBEHÄLTER

	Passend für Grundmaß	Artikel-Nr.	Zusammengesetzt aus	Preis/Stück
10	80 x60	MBRA	4 Polyamid Lenkräder (ø 125 mm), 16 Thermoplastschrauben	CHF 44.91



STECKPLOMBE

RAL 9017

	Artikel-Nr.	Zugbelastbarkeit	Preis bei Einzelabnahme	Stück auf Palette	Preis/Stück auf Palette
11	PB	ca. 20 N	CHF 0.25	125000	CHF 0.19



UNSER TIPP: VERSIEGELUNG DURCH STECKPLOMBEN

Steckplomben dienen zur Versiegelung von Transportbehältern. Wurde der Behälter geöffnet, ist die Plombe an der Sollbruchstelle zerstört und signalisiert dadurch, dass ggf. am Inhalt etwas verändert wurde. Steckplomben sind geeignet für Mehrwegbehälter, IBC Container und Faltboxen.

12 | SELBSTKLEBE-TASCHEN

	Artikel-Nr.	Ausführung	Preis/Stück
	7034	Sichttasche A6 quer	CHF 0.26
	7035	Sichttasche A5 quer	CHF 0.35
	7036	Sichttasche A4 quer	CHF 0.54



FALTBOXEN

AB 1 STÜCK LIEFERBAR
keine Mindestabnahme

SONDERFARBEN
Einfach online bestellen

LIEFERUNG FREI HAUS
ab CHF 300 Bestellwert Netto

 **VERSANDFERTIG 24h****
innerhalb



Platzsparen leicht gemacht

Die Faltbox von AUER Packaging besticht durch ihre hohe Funktionalität und die einfache Handhabung. Mit wenigen Handgriffen sparen Sie durch die Faltfunktion bis zu 82% des Volumens eines gewöhnlichen Kunststoffbehälters ein. Der optionale Deckel sorgt für zusätzlichen Schutz des Inhalts.

» ESD Ausführung finden Sie auf Seite 218

- Sicheres und schnelles Falten
- Bis zu 82% Volumenreduzierung
- Ideale Transport- und Kommissionierbox
- Robuster Klappmechanismus

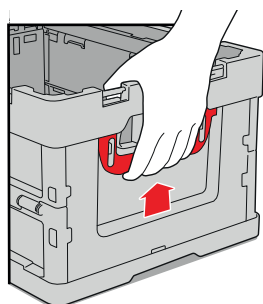

SCHON GEWUSST?

Unsere Faltboxen lassen sich besonders schnell zusammenfallen. Ziehen Sie dazu einfach die seitlichen, roten Bedienelemente nach oben und drücken Sie die Außenwand leicht nach innen. Der automatische Faltmechanismus sorgt dafür, dass sich die Box auf ein Minimum ihrer eigentlichen Größe reduziert.

***) Nur bei Bestellungen über den Webshop. Der Versand erfolgt nur werktags, sofern die Ware auf Lager ist. Verfügbarkeit und tagesaktuelle Versandzeiten finden Sie im Onlineshop.



FALTBOXEN OHNE DECKEL

RAL 7001

Außenmaße L x B x H (cm)	Artikel-Nr.	Preis bei Einzelabnahme	Stück auf Palette	Preis/Stück auf Palette
40 x 30 x 22.0	FB 43/22	CHF 13.43	280	CHF 10.33
40 x 30 x 27.0	FB 43/27	CHF 15.00	220	CHF 11.54
40 x 30 x 32.0	FB 43/32	CHF 15.98	220	CHF 12.30
60 x 40 x 22.0	FB 64/22	CHF 18.41	140	CHF 14.16
60 x 40 x 27.0	FB 64/27	CHF 19.72	140	CHF 15.17
60 x 40 x 32.0	FB 64/32	CHF 20.92	140	CHF 16.10
60 x 40 x 42.0	FB 64/42	CHF 24.55	110	CHF 18.88
80 x 60 x 44.5	FB 86/445	CHF 47.44	40	CHF 36.49



FALTBOXEN MIT DECKEL

RAL 7001

Außenmaße L x B x H (cm)	Artikel-Nr.	Preis bei Einzelabnahme	Stück auf Palette	Preis/Stück auf Palette
40 x 30 x 22.0	FBD 43/22	CHF 15.61	280	CHF 12.00
40 x 30 x 27.0	FBD 43/27	CHF 17.18	220	CHF 13.21
40 x 30 x 32.0	FBD 43/32	CHF 18.16	220	CHF 13.97
60 x 40 x 22.0	FBD 64/22	CHF 22.26	140	CHF 17.12
60 x 40 x 27.0	FBD 64/27	CHF 23.56	140	CHF 18.12
60 x 40 x 32.0	FBD 64/32	CHF 24.77	140	CHF 19.05
60 x 40 x 42.0	FBD 64/42	CHF 28.40	110	CHF 21.85
80 x 60 x 44.5	FBD 86/445	CHF 55.95	40	CHF 43.04



KLAPPDECKEL FÜR FALTBOXEN ZUR SELBSTMONTAGE

RAL 7001

Passend für Grundmaß	Artikel-Nr.	Preis bei Einzelabnahme	Stück auf Palette	Preis/Stück auf Palette
40 x 30	FB DE 43	CHF 2.32	800	CHF 1.78
60 x 40	FB DE 64	CHF 4.19	440	CHF 3.23
80 x 60	FB DE 86	CHF 10.98	75	CHF 8.45



STECKPLOMBE

RAL 9017

Artikel-Nr.	Zugbelastbarkeit	Preis bei Einzelabnahme	Stück auf Palette	Preis/Stück auf Palette
PB	ca. 20 N	CHF 0.25	125000	CHF 0.19



UNSER TIPP: VERSIEGELUNG DURCH STECKPLOMBEN

Steckplomben dienen zur Versiegelung von Transportbehältern. Wurde der Behälter geöffnet, ist die Plombe an der Sollbruchstelle zerstört und signalisiert dadurch, dass ggf. am Inhalt etwas verändert wurde. Steckplomben sind geeignet für Mehrwegbehälter, IBC Container und Falboxen.

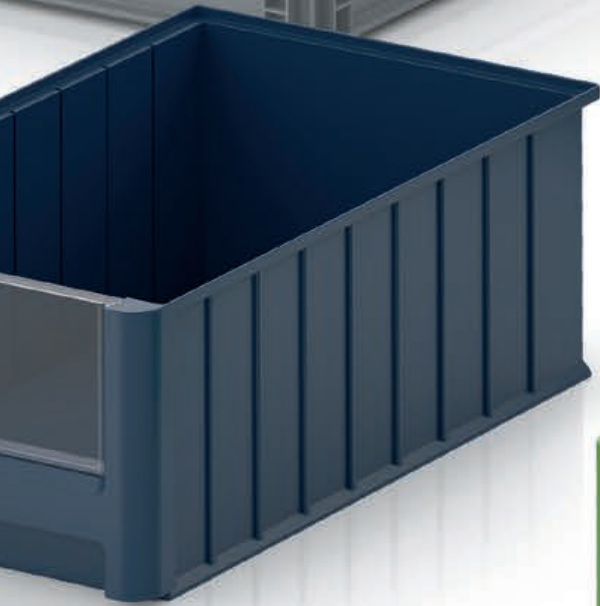

SICHTLAGERKÄSTEN

Kleinteile bestens im Griff



SICHTLAGERKÄSTEN SK

VERSANDFERTIG **24h** ^{**} innerhalb 

AB 1 STÜCK LIEFERBAR
keine Mindestabnahme

SONDERFARBEN
Einfach online bestellen

LIEFERUNG FREI HAUS
ab CHF 300 Bestellwert Netto

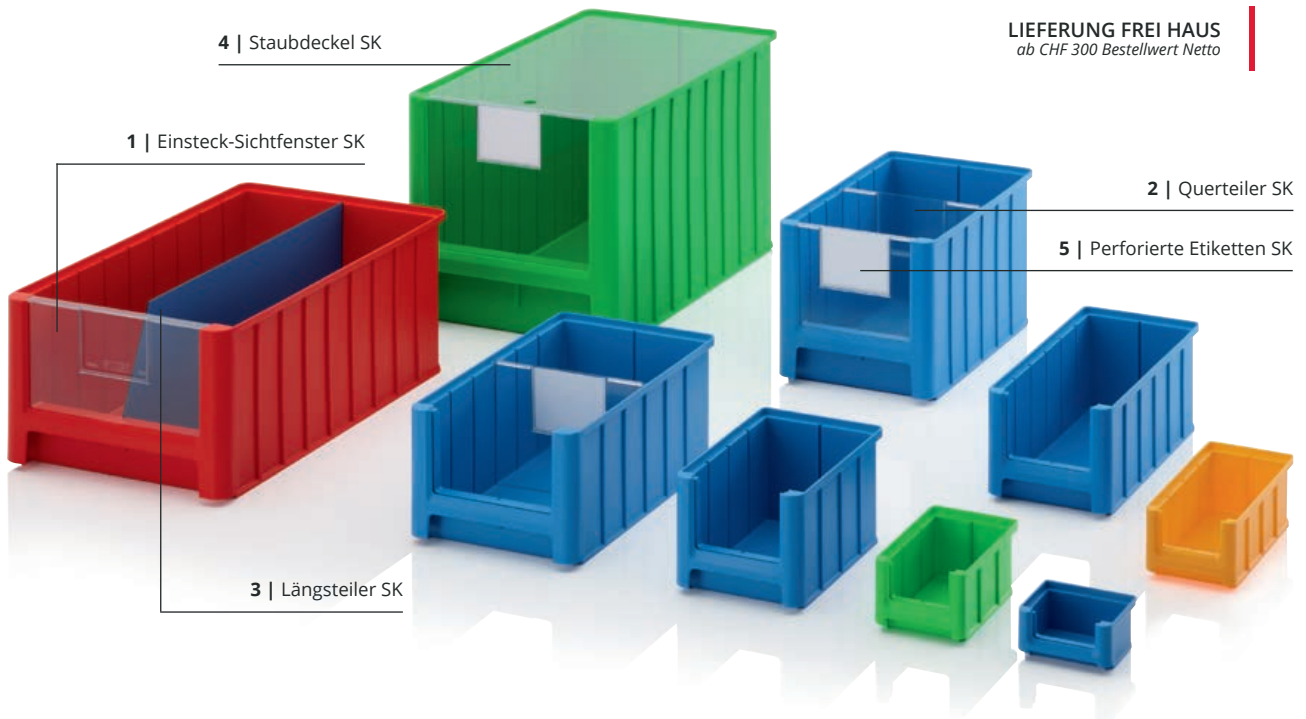

Die nächste Generation

Der Sichtlagerkasten SK von AUER Packaging zeichnet sich durch maximale Flexibilität und Funktionalität aus. Er kann durch verschiedene Einsätze unterteilt und mit Sichtfenstern sowie einem Staubdeckel versehen werden. Die neue Generation der Sichtlagerkästen ist standardmäßig in neun Größen und fünf Farben erhältlich.

- Erleichtern Ihre Arbeitsabläufe
- Sehr stabile Ausführung
- Viel Platz für Inhalt
- Stapelbar

SICHTLAGERKÄSTEN SK

Außenmaße L x B x H (cm)	Artikel-Nr.	Artikel-Nr.	Artikel-Nr.	Artikel-Nr.	Artikel-Nr.	Preis bei Einzelabnahme	Stück auf Palette	Preis/Stück auf Palette
8.5 x 10.2 x 5.0	SK 1-1028	SK 1-3020	SK 1-5015	SK 1-6018	SK 1-7016	CHF 0.41	6150	CHF 0.32
16.0 x 10.2 x 7.5	SK 2-1028	SK 2-3020	SK 2-5015	SK 2-6018	SK 2-7016	CHF 0.95	2000	CHF 0.73
22.0 x 10.2 x 7.5	SK 2L-1028	SK 2L-3020	SK 2L-5015	SK 2L-6018	SK 2L-7016	CHF 1.21	1240	CHF 0.94
22.5 x 15.0 x 12.5	SK 3-1028	SK 3-3020	SK 3-5015	SK 3-6018	SK 3-7016	CHF 2.16	576	CHF 1.67
32.5 x 15.0 x 12.5	SK 3L-1028	SK 3L-3020	SK 3L-5015	SK 3L-6018	SK 3L-7016	CHF 2.92	378	CHF 2.25
35.0 x 21.0 x 15.0	SK 4-1028	SK 4-3020	SK 4-5015	SK 4-6018	SK 4-7016	CHF 4.56	210	CHF 3.51
35.0 x 21.0 x 20.0	SK 4H-1028	SK 4H-3020	SK 4H-5015	SK 4H-6018	SK 4H-7016	CHF 5.72	154	CHF 4.40
50.0 x 31.0 x 20.0	SK 5-1028	SK 5-3020	SK 5-5015	SK 5-6018	SK 5-7016	CHF 9.43	77	CHF 7.25
50.0 x 31.0 x 30.0	SK 5H-1028	SK 5H-3020	SK 5H-5015	SK 5H-6018	SK 5H-7016	CHF 13.58	49	CHF 10.45



STANDARDFARBEN



***) Nur bei Bestellungen über den Webshop. Der Versand erfolgt nur werktags, sofern die Ware auf Lager ist. Verfügbarkeit und tagesaktuelle Versandzeiten finden Sie im Onlineshop.

ZUBEHÖR SICHTLAGERKÄSTEN SK

1 | EINSTECK-SICHTFENSTER SK

Glasklar

Artikel-Nr.	Passend für	Preis bei Einzelabnahme	Stück auf Palette	Preis/Stück auf Palette
ES 1	SK 1	CHF 0.30	73600	CHF 0.23
ES 2	SK 2, SK 2L	CHF 0.33	37760	CHF 0.25
ES 3	SK 3, SK 3L	CHF 0.39	14400	CHF 0.30
ES 4	SK 4	CHF 0.69	7680	CHF 0.53
ES 4H	SK 4H	CHF 0.70	8400	CHF 0.55
ES 5	SK 5	CHF 1.41	3840	CHF 1.09
ES 5H	SK 5H	CHF 1.57	3360	CHF 1.21



- Schützt vor Beschädigung und Verschmutzung
- Mit Etikettenfeld
- Aus glasklarem Kunststoff

2 | QUERTEILER SK

Glasklar

Artikel-Nr.	Passend für	Preis bei Einzelabnahme	Stück auf Palette	Preis/Stück auf Palette
QT 2	SK 2, SK 2L	CHF 0.35	23040	CHF 0.27
QT 3	SK 3, SK 3L	CHF 0.46	7680	CHF 0.35
QT 4	SK 4	CHF 0.71	6000	CHF 0.55
QT 4H	SK 4H	CHF 0.89	5040	CHF 0.68
QT 5	SK 5	CHF 1.55	3600	CHF 1.19
QT 5H	SK 5H	CHF 2.25	1920	CHF 1.73



- Mit Etikettenfeld
- Aus glasklarem Kunststoff
- Verstellbar in 50 mm Schritten
- Fester Halt

3 | LÄNGSTEILER SK

RAL 5015

Artikel-Nr.	Passend für	Preis bei Einzelabnahme	Stück auf Palette	Preis/Stück auf Palette
LT 2	SK 2	CHF 2.29	1000	CHF 1.76
LT 2L	SK 2L	CHF 2.55	1000	CHF 1.97
LT 3	SK 3	CHF 3.24	1000	CHF 2.49
LT 3L	SK 3L	CHF 4.00	1000	CHF 3.08
LT 4	SK 4	CHF 5.52	1000	CHF 4.25
LT 4H	SK 4H	CHF 7.21	1000	CHF 5.54
LT 5	SK 5	CHF 9.05	1000	CHF 6.97
LT 5H	SK 5H	CHF 12.57	1000	CHF 9.67

- Zur Einteilung in Längsrichtung
- Bessere Übersicht
- Aus blau beschichtetem Spezialkunststoff

4 | STAUBDECKEL SK

Glasklar

Artikel-Nr.	Passend für	Preis bei Einzelabnahme	Stück auf Palette	Preis/Stück auf Palette
SD 1	SK 1	CHF 1.91	1000	CHF 1.47
SD 2	SK 2	CHF 2.19	1000	CHF 1.69
SD 2L	SK 2L	CHF 2.67	1000	CHF 2.06
SD 3	SK 3	CHF 3.24	1000	CHF 2.49
SD 3L	SK 3L	CHF 3.43	1000	CHF 2.64
SD 4	SK 4, SK 4H	CHF 3.71	1000	CHF 2.85
SD 5	SK 5, SK 5H	CHF 4.63	1000	CHF 3.56



- Schützt vor Beschädigung und Verschmutzung
- Mit Griffloch für leichtere Entnahme
- Aus glasklarem Plexiglas

5 | PERFORIERTE ETIKETTEN SK

RAL 9016

Artikel-Nr.	Passend für	Anzahl Etiketten je Pack	1 – 9 je Stück	ab 10 je Stück
PE SK 1	SK 1	900	CHF 26.78	CHF 20.63
PE SK 2	SK 2, SK 2L	450	CHF 26.78	CHF 20.63
PE SK 3	SK 3, SK 3L	150	CHF 26.78	CHF 20.63
PE SK 4	SK 4, SK 4H	150	CHF 26.78	CHF 20.63
PE SK 5	SK 5, SK 5H	150	CHF 26.78	CHF 20.63

- Vorperforierte Etiketten
- 140 g/qm
- Injekt- und Laserdruck-geeignet

REGAL- UND MATERIALFLUSSKÄSTEN

AB 1 STÜCK LIEFERBAR
keine Mindestabnahme

SONDERFARBEN
Einfach online bestellen

LIEFERUNG FREI HAUS
ab CHF 300 Bestellwert Netto

VERSANDFERTIG 24h**
innerhalb

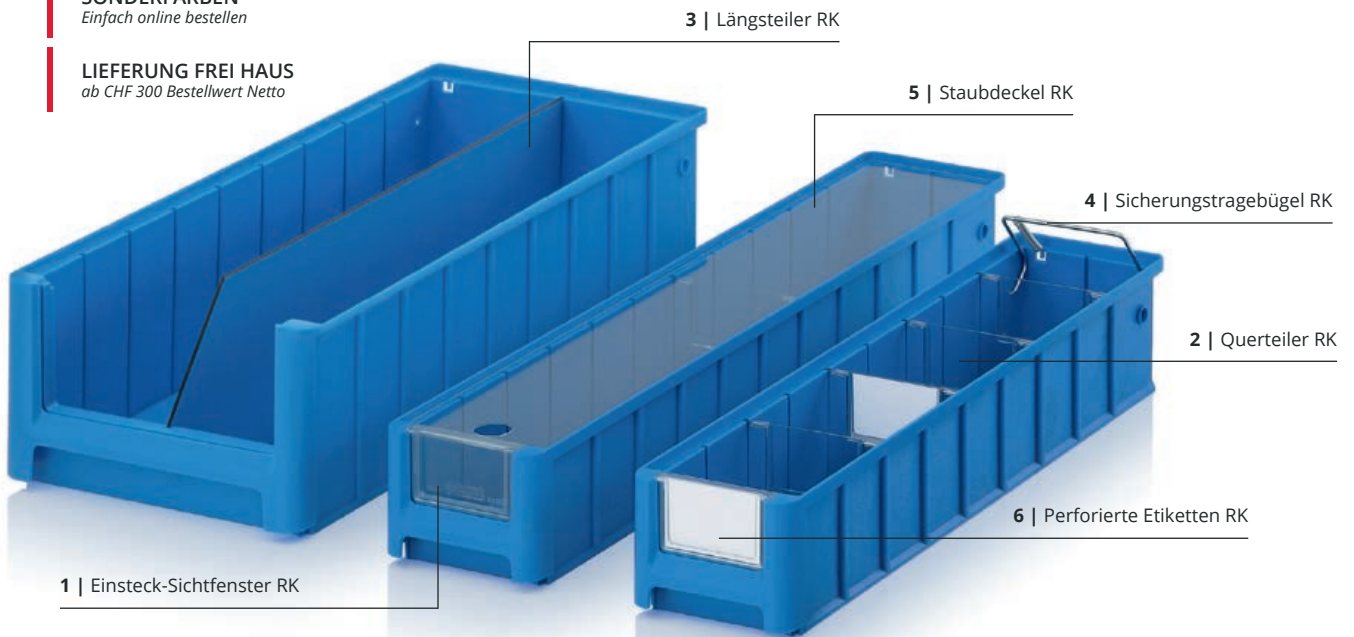

Ideal fürs Regal

Der Regal- und Materialflusskasten von AUER Packaging fügt sich optimal in den AUER Systemwagen ein und ist für Regaltiefen von 30 cm bis 60 cm bestellbar. Für einen perfekten Überblick sorgen zusätzlich Sichtfenster, Quer- und Längsteiler, Staubdeckel und Etiketten.

- Erleichtern Ihre Arbeitsabläufe
- Sehr stabile Ausführung
- Viel Platz für Inhalt
- Stapelbar

REGAL- UND MATERIALFLUSSKÄSTEN

RAL 5015

Außenmaße L x B x H (cm)	Artikel-Nr.	Für Regaltiefe (cm)	Sicht-/Entnahmeöffnung B x H (cm)	Preis bei Einzelabnahme	Stück auf Palette	Preis/Stück auf Palette
30 x 11.7 x 9	RK 3109	30	7.6 x 4.7	CHF 2.19	832	CHF 1.69
30 x 15.6 x 9	RK 31509	30	10.7 x 4.7	CHF 2.46	624	CHF 1.89
30 x 23.4 x 9	RK 3209	30	17.6 x 4.7	CHF 2.98	416	CHF 2.30
30 x 23.4 x 14	RK 3214	30	17.6 x 8.7	CHF 3.77	256	CHF 2.89
40 x 11.7 x 9	RK 4109	40	7.6 x 4.7	CHF 2.60	624	CHF 2.00
40 x 15.6 x 9	RK 41509	40	10.7 x 4.7	CHF 2.91	468	CHF 2.24
40 x 23.4 x 9	RK 4209	40	17.6 x 4.7	CHF 3.53	312	CHF 2.72
40 x 23.4 x 14	RK 4214	40	17.6 x 8.7	CHF 4.65	192	CHF 3.58
50 x 11.7 x 9	RK 5109	50	7.6 x 4.7	CHF 3.05	520	CHF 2.35
50 x 15.6 x 9	RK 51509	50	10.7 x 4.7	CHF 3.49	364	CHF 2.68
50 x 23.4 x 9	RK 5209	50	17.6 x 4.7	CHF 4.26	260	CHF 3.27
50 x 23.4 x 14	RK 5214	50	17.6 x 8.7	CHF 5.53	160	CHF 4.26
60 x 11.7 x 9	RK 6109	60	7.6 x 4.7	CHF 3.59	416	CHF 2.76
60 x 15.6 x 9	RK 61509	60	10.7 x 4.7	CHF 4.08	312	CHF 3.14
60 x 23.4 x 9	RK 6209	60	17.6 x 4.7	CHF 4.99	208	CHF 3.84
60 x 23.4 x 14	RK 6214	60	17.6 x 8.7	CHF 6.48	128	CHF 4.99



***) Nur bei Bestellungen über den Webshop. Der Versand erfolgt nur werktags, sofern die Ware auf Lager ist. Verfügbarkeit und tagesaktuelle Versandzeiten finden Sie im Onlineshop.

ZUBEHÖR REGAL- UND MATERIALFLUSSKÄSTEN

1 | EINSTECK-SICHTFENSTER RK

Glasklar

Artikel-Nr.	Passend für	Preis bei Einzelabnahme	Stück auf Palette	Preis/Stück auf Palette
ES 109	RK 3109, RK 4109, RK 5109, RK 6109	CHF 0.42	34560	CHF 0.32
ES 1509	RK 31509, RK 41509, RK 51509, RK 61509	CHF 0.32	19200	CHF 0.24
ES 209	RK 3209, RK 4209, RK 5209, RK 6209	CHF 0.47	14400	CHF 0.36
ES 214	RK 3214, RK 4214, RK 5214, RK 6214	CHF 0.59	7200	CHF 0.46

- Schützt vor Beschädigung und Verschmutzung
- Mit Etikettenfeld
- Aus glasklarem Kunststoff

2 | QUERTEILER RK

Glasklar

Artikel-Nr.	Passend für	Preis bei Einzelabnahme	Stück auf Palette	Preis/Stück auf Palette
QT 109	RK 3109, RK 4109, RK 5109, RK 6109	CHF 0.46	21600	CHF 0.35
QT 1509	RK 31509, RK 41509, RK 51509, RK 61509	CHF 0.55	15360	CHF 0.42
QT 209	RK 3209, RK 4209, RK 5209, RK 6209	CHF 0.59	8640	CHF 0.46
QT 214	RK 3214, RK 4214, RK 5214, RK 6214	CHF 0.80	6480	CHF 0.61

- Mit Etikettenfeld
- Aus glasklarem Kunststoff
- Verstellbar in 50 mm Schritten
- Fester Halt

3 | LÄNGSTEILER RK

RAL 5015

Artikel-Nr.	Passend für	Preis bei Einzelabnahme	Stück auf Palette	Preis/Stück auf Palette
LT 309	RK 3109, RK 31509, RK 3209	CHF 3.39	1000	CHF 2.61
LT 314	RK 3214	CHF 4.34	1000	CHF 3.34
LT 409	RK 4109, RK 41509, RK 4209	CHF 4.49	1000	CHF 3.46
LT 414	RK 4214	CHF 5.78	1000	CHF 4.45
LT 509	RK 5109, RK 51509, RK 5209	CHF 5.61	1000	CHF 4.32
LT 514	RK 5214	CHF 7.25	1000	CHF 5.57
LT 609	RK 6109, RK 61509, RK 6209	CHF 6.71	1000	CHF 5.16
LT 614	RK 6214	CHF 8.69	1000	CHF 6.68

- Zur Einteilung in Längsrichtung
- Bessere Übersicht
- Aus blau beschichtetem Spezialkunststoff

4 | SICHERUNGSTRAGEBÜGEL RK

Artikel-Nr.	Passend für	Preis bei Einzelabnahme	Stück auf Palette	Preis/Stück auf Palette
SB 117	RK 3109, RK 4109, RK 5109, RK 6109	CHF 1.99	500	CHF 1.53
SB 156	RK 31509, RK 41509, RK 51509, RK 61509	CHF 2.01	500	CHF 1.54
SB 234	RK 3209, RK 4209, RK 5209, RK 6209, RK 3214, RK 4214, RK 5214, RK 6214	CHF 2.03	500	CHF 1.56

- Hält Kasten bei Schrägstellung
- Dient als Tragegriff
- Verzinkter Stahl
- Bügel senkt sich automatisch beim Stapeln und Einschieben ins Regal

5 | STAUBDECKEL RK

Glasklar

Artikel-Nr.	Passend für	Preis bei Einzelabnahme	Stück auf Palette	Preis/Stück auf Palette
SD 3117	RK 3109	CHF 2.09	500	CHF 1.61
SD 3156	RK 31509	CHF 2.37	500	CHF 1.82
SD 3234	RK 3209, RK 3214	CHF 2.86	500	CHF 2.20
SD 4117	RK 4109	CHF 2.37	500	CHF 1.82
SD 4156	RK 41509	CHF 2.71	500	CHF 2.09
SD 4234	RK 4209, RK 4214	CHF 3.49	500	CHF 2.68
SD 5117	RK 5109	CHF 2.62	500	CHF 2.02
SD 5156	RK 51509	CHF 3.07	500	CHF 2.36
SD 5234	RK 5209, RK 5214	CHF 4.00	500	CHF 3.08
SD 6117	RK 6109	CHF 2.88	500	CHF 2.22
SD 6156	RK 61509	CHF 3.49	500	CHF 2.68
SD 6234	RK 6209, RK 6214	CHF 4.64	500	CHF 3.57

- Schützt vor Beschädigung und Verschmutzung
- Mit Griffloch für leichtere Entnahme
- Aus glasklarem Plexiglas

6 | PERFORIERTE ETIKETTEN RK

RAL 9016

Artikel-Nr.	Passend für	Anzahl Etiketten je Pack	1 - 9 je Stück	ab 10 je Stück
QT PE 109	QT 109	300	CHF 27.23	CHF 21.08
ES PE 109	ES 109	300	CHF 27.21	CHF 21.07
QT PE 1509	QT 1509	300	CHF 27.23	CHF 21.08
ES PE 1509	ES 1509	300	CHF 27.21	CHF 21.07
QT PE 209	QT 209	150	CHF 27.23	CHF 21.08
ES PE 209	ES 209	150	CHF 27.21	CHF 21.07
QT PE 214	QT 214	75	CHF 27.23	CHF 21.08
ES PE 214	ES 214	75	CHF 27.21	CHF 21.07

- Vorperforierte Etiketten
- 140 g/qm
- Injekt- und Laserdruck-geeignet

GEFACHE FÜR REGALKÄSTEN

AB 1 STÜCK LIEFERBAR
keine Mindestabnahme

LIEFERUNG FREI HAUS
ab CHF 300 Bestellwert Netto

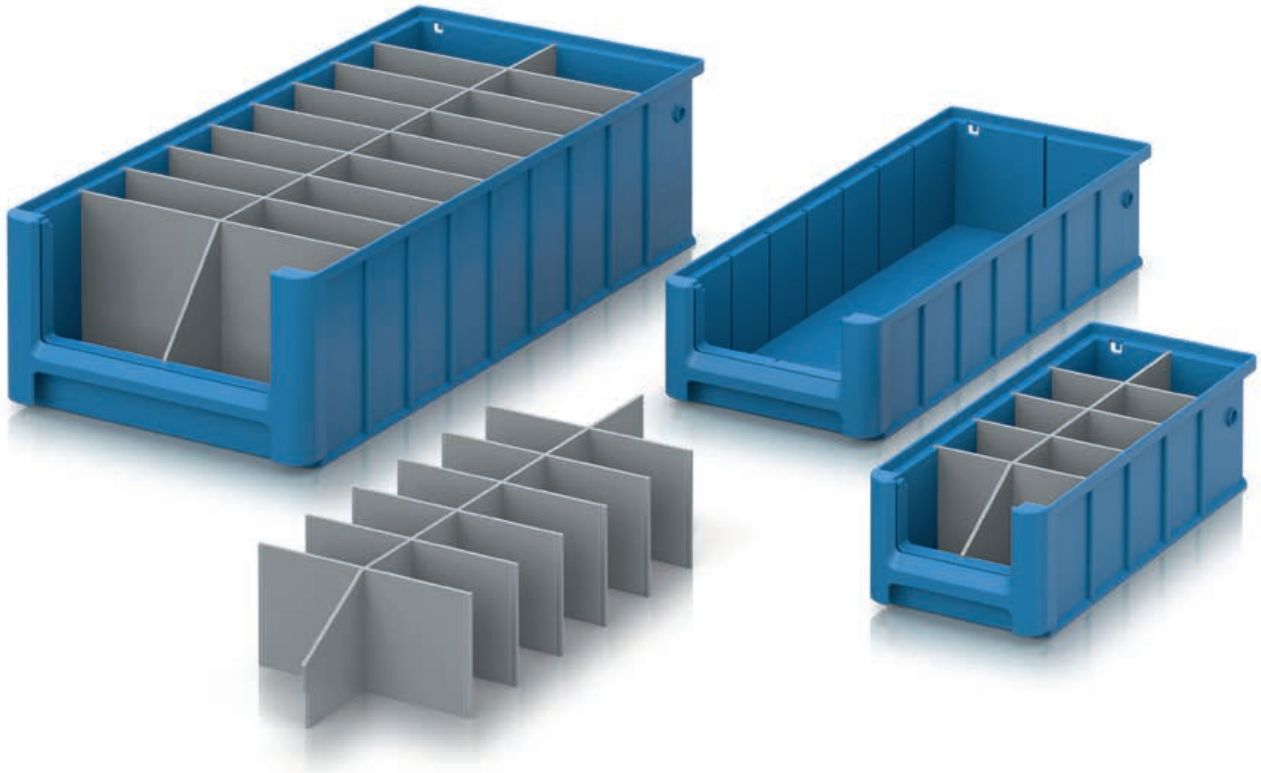

Feiner unterteilt

Um noch mehr Ordnung in Ihre Kleinteile zu bringen, können Sie die Regalkästen mit passgenauen Gefachen zusätzlich in mehrere kleinere Segmente unterteilen. Die Gefache werden für einen sicheren Halt in die Führungsschlitze an den Wänden der Behälter eingeschoben.

- Saubere Unterteilung von Regalkästen
- Verrutschsicher in Führungsschlitzen fixiert
- Vorderkante ergonomisch abgeschrägt
- Unterschiedliche Aufteilungen für jeden Regalkasten erhältlich

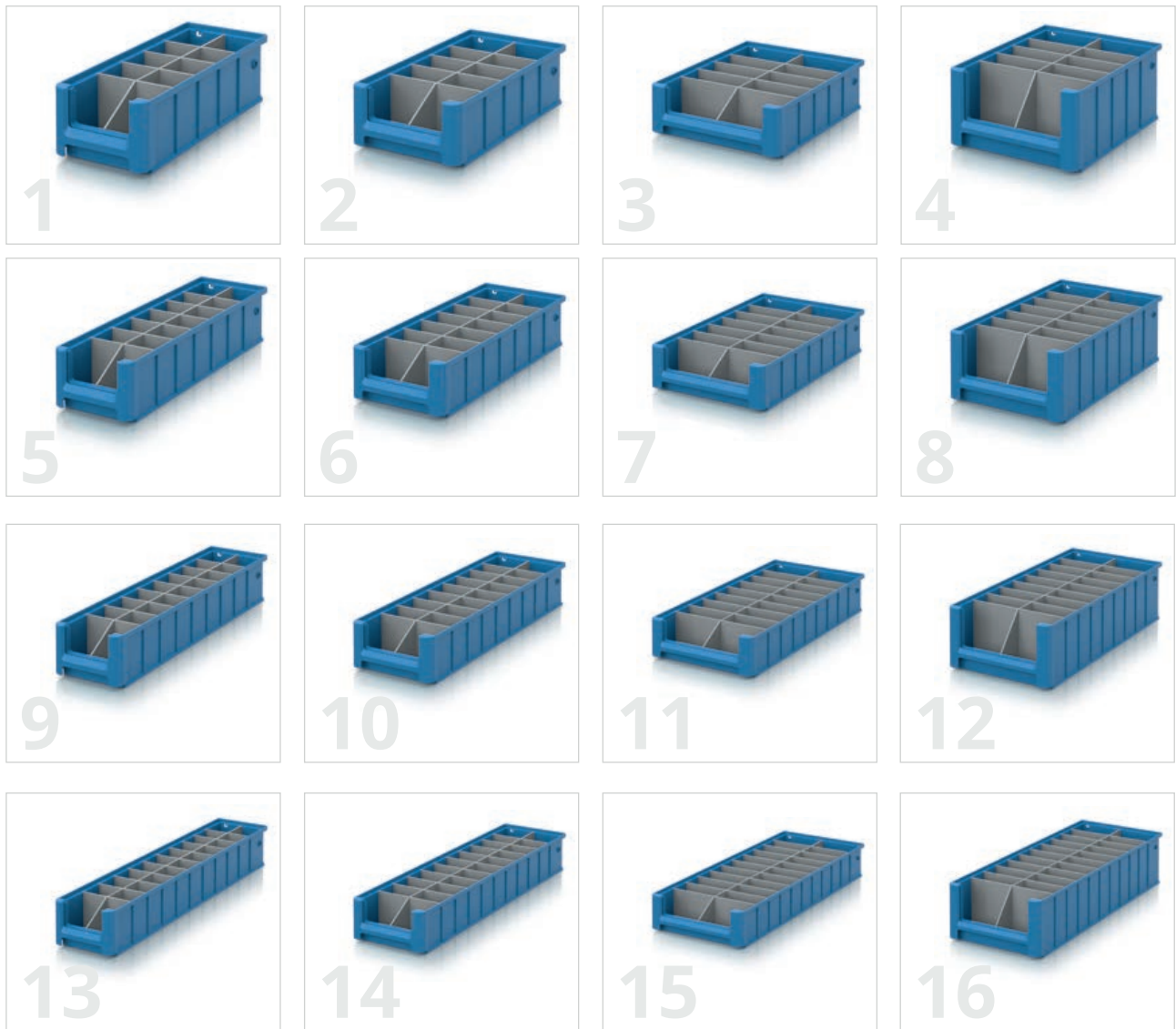

GEFACHE FÜR REGALKÄSTEN

RAL 7001

Artikel-Nr.	Passend für	Längsteiler	Querteiler	Preis/Stück	
1	RK GEF 3109	RK 3109	1	4	CHF 17.28
2	RK GEF 31509	RK 31509	1	4	CHF 17.58
3	RK GEF 3209	RK 3209	1	4	CHF 18.40
4	RK GEF 3214	RK 3214	1	4	CHF 19.71
5	RK GEF 4109	RK 4109	1	6	CHF 23.10
6	RK GEF 41509	RK 41509	1	6	CHF 23.56
7	RK GEF 4209	RK 4209	1	6	CHF 24.78
8	RK GEF 4214	RK 4214	1	6	CHF 27.31
9	RK GEF 5109	RK 5109	1	8	CHF 28.93
10	RK GEF 51509	RK 51509	1	8	CHF 29.54
11	RK GEF 5209	RK 5209	1	8	CHF 31.16
12	RK GEF 5214	RK 5214	1	8	CHF 34.50
13	RK GEF 6109	RK 6109	1	10	CHF 34.74
14	RK GEF 61509	RK 61509	1	10	CHF 35.50
15	RK GEF 6209	RK 6209	1	10	CHF 39.75
16	RK GEF 6214	RK 6214	1	10	CHF 45.68



SICHTLAGERKÄSTEN IM EUROFORMAT

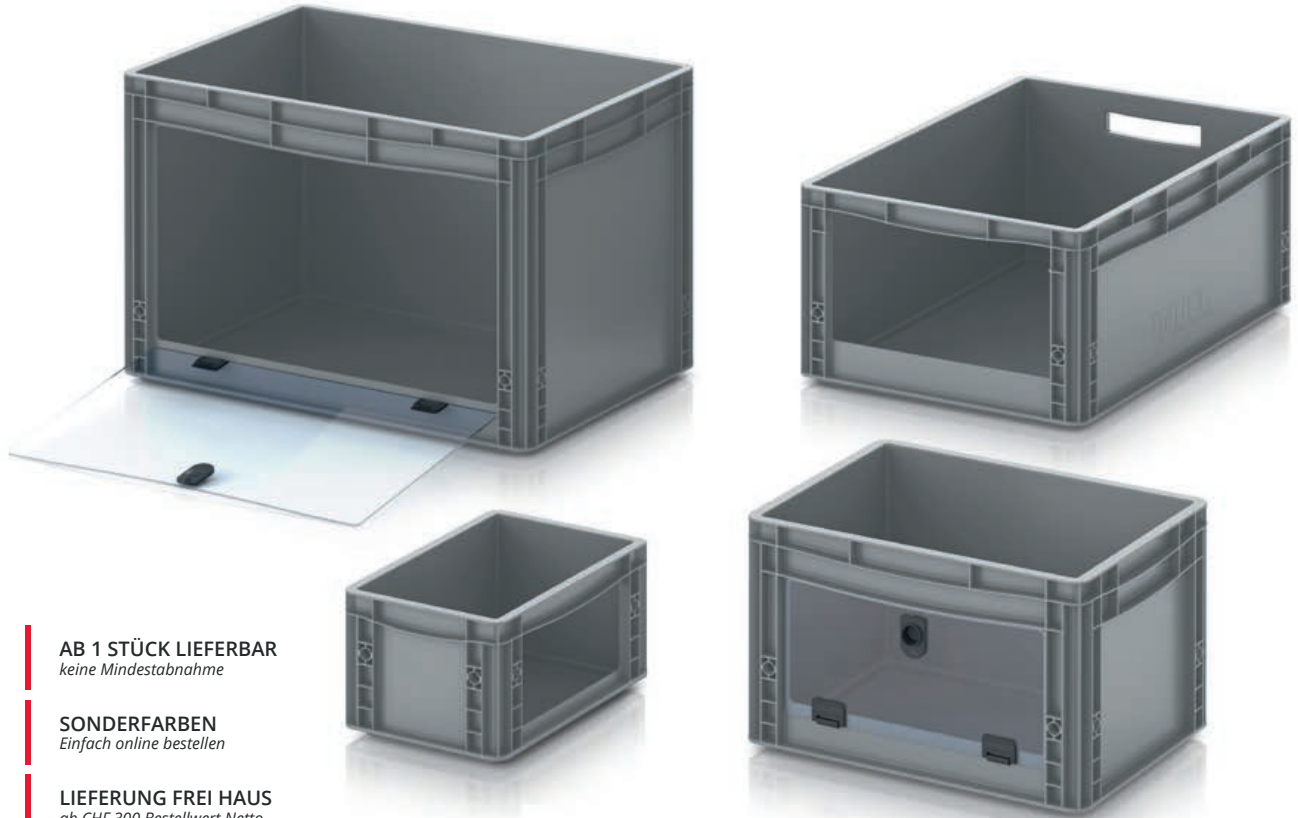

AB 1 STÜCK LIEFERBAR
keine Mindestabnahme

SONDERFARBEN
Einfach online bestellen

LIEFERUNG FREI HAUS
ab CHF 300 Bestellwert Netto

VERSANDFERTIG 24h**
innerhalb

Kleinteile bestens im Griff

Der Sichtlagerkasten im Euroformat von AUER Packaging lässt sich einzeln und im Stapel bequem be- und entladen. Mit diesem Behälter haben Sie Ihre Produkte, Werkzeuge und Kleinteile bestens im Griff. Die optionale Acrylglas-Scheibe schützt Ihre Inhalte vor Herausfallen, Einstauben und Beschädigung.

- Für Werkzeuge und Kleinteile
- Komfortables Be- und Entladen
- Optional mit Acrylglas-Scheibe
- Eingriffsöffnung auch an Längsseiten möglich

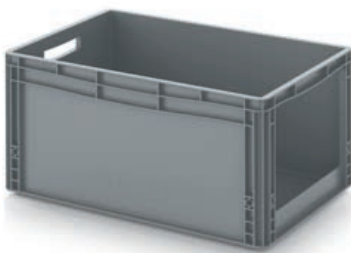

SICHTLAGERKÄSTEN IM EUROFORMAT SLK STIRNSEITE GEÖFFNET

RAL 7001

Außenmaße L x B x H (cm)	Artikel-Nr.	Sicht-/Entnahme- öffnung B x H (cm)	Preis bei Einzelabnahme	Stück auf Palette	Preis/Stück auf Palette
30 x 20 x 17	SLK 32/17 HG	11.4 x 10.8	CHF 7.46	260	CHF 5.74
40 x 30 x 17	SK S 43/17	21.0 x 9.6	CHF 11.12	130	CHF 8.56
40 x 30 x 22	SLK 43/22	20.0 x 12.0	CHF 9.07	140	CHF 6.98
40 x 30 x 27	SLK 43/27	20.0 x 17.0	CHF 9.84	80	CHF 7.57
40 x 30 x 32	SLK 43/32	20.0 x 22.0	CHF 11.41	70	CHF 8.78
60 x 40 x 17	SK S 64/17	31.0 x 9.6	CHF 15.40	65	CHF 11.84
60 x 40 x 22	SLK 64/22	31.0 x 13.0	CHF 14.75	50	CHF 11.34
60 x 40 x 27	SLK 64/27	31.0 x 18.0	CHF 17.26	40	CHF 13.27
60 x 40 x 32	SLK 64/32	31.0 x 22.0	CHF 17.05	45	CHF 13.12
60 x 40 x 42	SLK 64/42	31.0 x 22.0	CHF 23.39	25	CHF 17.99
80 x 60 x 32	SK S 86/32	49.0 x 21.0	CHF 46.19	12	CHF 35.53
80 x 60 x 42	SK S 86/42	48.8 x 30.6	CHF 55.87	10	CHF 42.98
80 x 60 x 52	SK S 86/52	49.0 x 41.0	CHF 69.16	8	CHF 53.20



***) Nur bei Bestellungen über den Webshop. Der Versand erfolgt nur werktags, sofern die Ware auf Lager ist. Verfügbarkeit und tagesaktuelle Versandzeiten finden Sie im Onlineshop.

SICHTLAGERKÄSTEN IM EUROFORMAT MIT ACRYLGLAS-SICHTKLAPPE STIRNSEITE GEÖFFNET

RAL 7001



Außenmaße L x B x H (cm)	Artikel-Nr.	Sicht-/Entnahme- öffnung B x H (cm)	Preis bei Einzelabnahme	Stück pro Palette	Preis/Stück auf Palette
30 x 20 x 17	EG SKS 32/17 HG	10.1 x 9.0	CHF 20.60	260	CHF 15.84
40 x 30 x 17	EG SKS 43/17 HG	20.0 x 9.1	CHF 24.91	130	CHF 19.16
40 x 30 x 22	EG SKS 43/22 HG	20.0 x 14.1	CHF 24.68	140	CHF 18.98
40 x 30 x 27	EG SKS 43/27 HG	20.0 x 13.4	CHF 26.25	80	CHF 20.19
40 x 30 x 32	EG SKS 43/32 HG	20.0 x 18.4	CHF 27.63	70	CHF 21.26
60 x 40 x 17	EG SKS 64/17 HG	29.8 x 9.1	CHF 28.01	65	CHF 21.55
60 x 40 x 22	EG SKS 64/22 HG	29.8 x 14.1	CHF 30.12	50	CHF 23.17
60 x 40 x 27	EG SKS 64/27 HG	29.8 x 13.3	CHF 33.03	40	CHF 25.40
60 x 40 x 32	EG SKS 64/32 HG	29.8 x 18.3	CHF 33.83	45	CHF 26.03
60 x 40 x 42	EG SKS 64/42 HG	29.8 x 28.3	CHF 40.53	25	CHF 31.17



SICHTLAGERKÄSTEN IM EUROFORMAT SK LÄNGSSEITE GEÖFFNET

RAL 7001



Außenmaße L x B x H (cm)	Artikel-Nr.	Sicht-/Entnahme- öffnung B x H (cm)	Preis bei Einzelabnahme	Stück auf Palette	Preis/Stück auf Palette
30 x 20 x 17	SK L 32/17 HG	21.2 x 9.6	CHF 8.82	260	CHF 6.78
40 x 30 x 17	SK L 43/17	31.0 x 9.6	CHF 11.77	130	CHF 9.05
40 x 30 x 22	SK L 43/22	31.0 x 14.6	CHF 12.90	140	CHF 9.92
40 x 30 x 27	SK L 43/27	31.0 x 19.7	CHF 14.47	80	CHF 11.13
40 x 30 x 32	SK L 43/32	31.0 x 24.6	CHF 15.86	70	CHF 12.20
60 x 40 x 17	SK L 64/17	51.0 x 9.6	CHF 16.24	65	CHF 12.49
60 x 40 x 22	SK L 64/22	51.0 x 14.5	CHF 18.35	50	CHF 14.11
60 x 40 x 27	SK L 64/27	51.0 x 19.5	CHF 21.25	40	CHF 16.35
60 x 40 x 32	SK L 64/32	51.0 x 24.5	CHF 22.05	45	CHF 16.96
60 x 40 x 42	SK L 64/42	51.0 x 31.3	CHF 28.75	25	CHF 22.12
80 x 60 x 32	SK L 86/32	69.0 x 20.6	CHF 48.28	12	CHF 37.14
80 x 60 x 42	SK L 86/42	69.0 x 30.6	CHF 58.42	10	CHF 44.94
80 x 60 x 52	SK L 86/52	69.0 x 40.6	CHF 72.29	8	CHF 55.61



SICHTLAGERKÄSTEN IM EUROFORMAT MIT ACRYLGLAS-SICHTKLAPPE LÄNGSSEITE GEÖFFNET

RAL 7001



Außenmaße L x B x H (cm)	Artikel-Nr.	Sicht-/Entnahme- öffnung B x H (cm)	Preis bei Einzelabnahme	Stück pro Palette	Preis/Stück auf Palette
30 x 20 x 17	EG SKL 32/17 HG	20.2 x 9.0	CHF 20.60	260	CHF 15.84
40 x 30 x 17	EG SKL 43/17 HG	29.8 x 9.1	CHF 23.55	130	CHF 18.11
40 x 30 x 22	EG SKL 43/22 HG	29.8 x 14.1	CHF 24.68	140	CHF 18.98
40 x 30 x 27	EG SKL 43/27 HG	29.8 x 13.4	CHF 26.25	80	CHF 20.19
40 x 30 x 32	EG SKL 43/32 HG	29.8 x 18.4	CHF 27.63	70	CHF 21.26
60 x 40 x 17	EG SKL 64/17 HG	49.8 x 9.1	CHF 28.01	65	CHF 21.55
60 x 40 x 22	EG SKL 64/22 HG	49.8 x 14.1	CHF 30.12	50	CHF 23.17
60 x 40 x 27	EG SKL 64/27 HG	49.8 x 13.3	CHF 33.03	40	CHF 25.40
60 x 40 x 32	EG SKL 64/32 HG	49.8 x 18.3	CHF 33.83	45	CHF 26.03
60 x 40 x 42	EG SKL 64/42 HG	49.8 x 28.3	CHF 40.53	25	CHF 31.17



SCHUBLADENBEHÄLTER KOMPLETTSYSTEM

AB 1 STÜCK LIEFERBAR
keine Mindestabnahme

LIEFERUNG FREI HAUS
ab CHF 300 Bestellwert Netto

 **VERSANDFERTIG** **24h**
innerhalb

2 | SB-S2+.2

1 | SB-S1.2

Stets zur Stelle

Der Schubladenbehälter von AUER Packaging ist praktisch und preiswert zugleich. Das System nimmt dank seiner robusten Modulbauweise eine Vielzahl an Teilen auf. Das Komplettsystem besteht aus einem Transportoller und Schubladenbehälter, zwei Schubladenhaltern und sechs Schubladen. Auch als Einzelkomponenten erhältlich.

- Arretierungsnocken verhindern Herausrutschen der Schubladen
- Tragkraft gesamt: 70 kg
- 12 Einschubnuten für Schubladen
- 2-12 Schubladen je Behälter

SCHUBLADENBEHÄLTER KOMPLETTSYSTEM

RAL 7001

Artikel-Nr.	Ausstattung	Preis bei Einzelabnahme	Stück auf Palette	Preis/Stück auf Palette
1 SB-S1.2	1 x Behälter bestückt mit: 1 x SB.H, 1 x W24-t, 1 x W84-t, 1 x W172-t	CHF 134.21	25	CHF 103.24
2 SB-S2+.2	2 x Behälter bestückt mit: 2 x SB.H, 2 x W24-t, 2 x W84-t, 2 x W172-t, 1 x RO 64 GU FE	CHF 289.44	15	CHF 222.64

» ESD Ausführung finden Sie auf Seite 206



***) Nur bei Bestellungen über den Webshop. Der Versand erfolgt nur werktags, sofern die Ware auf Lager ist. Verfügbarkeit und tagesaktuelle Versandzeiten finden Sie im Onlineshop.

SCHUBLADENBEHÄLTER EINZELKOMPONENTEN



SCHUBLADENBEHÄLTER

RAL 7001

	Außenmaße L x B x H (cm)	Artikel-Nr.	Beschreibung	Preis bei Einzelabnahme	Stück auf Palette	Preis/Stück auf Palette
3	60.0 x 40.0 x 43.5	SB.42.2	Schubladenbehälter inkl. Scharnierdeckel mit offener Längsseite	CHF 29.13	25	CHF 22.41

SCHUBLADENHALTER

RAL 9017

	Außenmaße L x B x H (cm)	Artikel-Nr.	Beschreibung	Preis bei Einzelabnahme	Stück auf Palette	Preis/Stück auf Palette
4	40.8 x 36.7 x 3.4	SB.H	Schubladenhalter, max 12 Einschubnuten	CHF 13.19	100	CHF 10.15

TRANSPORTROLLER

RAL 3020

	Außenmaße L x B x H (cm)	Artikel-Nr.	Beschreibung	Preis bei Einzelabnahme	Stück auf Palette	Preis/Stück auf Palette
5	62 x 42	RO 64.4 GU FE-3020	2 Lenkräder, 2 Lenkräder mit Feststeller	CHF 41.73	80	CHF 32.10

SCHUBLADEN

Glasklar

	Außenmaße L x B x H (cm)	Artikel-Nr.	Beschreibung	Preis bei Einzelabnahme	Stück auf Palette	Preis/Stück auf Palette
6	52.0 x 35.7 x 2.4	W24-t	Schublade, bis 12 Schubladen je Kasten	CHF 21.25	510	CHF 16.34
7	52.0 x 35.7 x 8.4	W84-t	Schublade, bis 4 Schubladen je Kasten	CHF 33.50	288	CHF 25.76
8	52.0 x 35.7 x 17.2	W172-t	Schublade, bis 2 Schubladen je Kasten	CHF 41.63	135	CHF 32.02

KIPPKÄSTEN-SETS

AB 1 STÜCK LIEFERBAR
keine Mindestabnahme

LIEFERUNG FREI HAUS
ab CHF 300 Bestellwert Netto

VERSANDFERTIG **24h**^{**}
innerhalb



Alles im Blick

Der Kippkasten von AUER Packaging sorgt jederzeit für vollen Überblick, da die Inhalte aufgrund des transparenten Kastens sofort zu erkennen sind. Vollkommene Flexibilität wird beim Befüllen oder Entnehmen des Inhalts geboten: Die Kästen lassen sich spielend leicht nach vorne kippen oder komplett entnehmen.

- Transparenter Kunststoff
- Besonders kratzfest
- Einzeln stapelbar

***) Nur bei Bestellungen über den Webshop. Der Versand erfolgt nur werktags, sofern die Ware auf Lager ist. Verfügbarkeit und tagesaktuelle Versandzeiten finden Sie im Onlineshop.

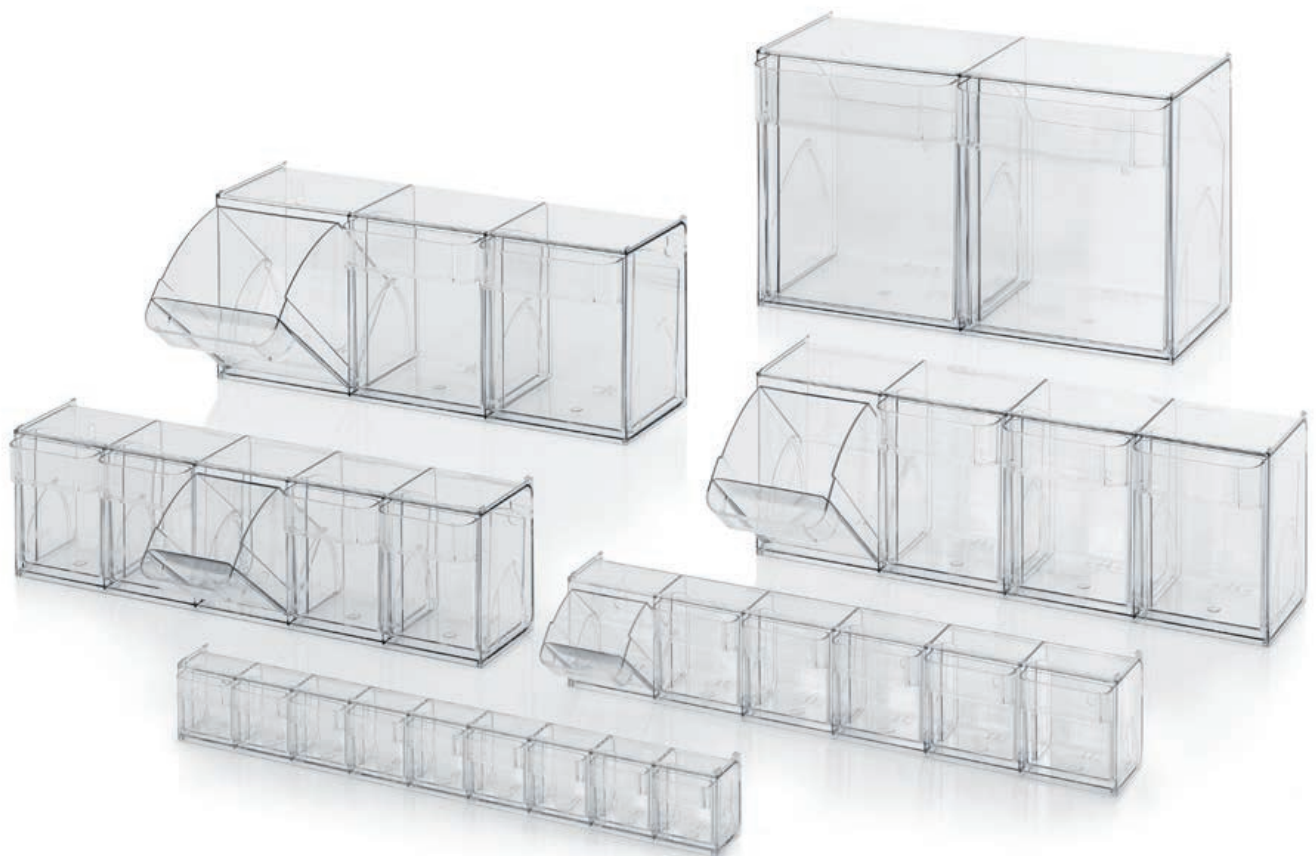

KIPPKÄSTEN-SETS

Glasklar

Außenmaße B x T x H (cm)	Artikel-Nr.	Zusammengesetzt aus	Preis bei Einzelabnahme	Stück auf Palette	Preis/Stück auf Palette
60 x 6.2 x 7.7	KKS 9 t	1 Kippkastenmodul, 9 Behälter	CHF 13.45	644	CHF 10.35
60 x 9.1 x 11.3	KKS 6 t	1 Kippkastenmodul, 6 Behälter	CHF 16.90	340	CHF 13.00
60 x 13.3 x 16.4	KKS 5 t	1 Kippkastenmodul, 5 Behälter	CHF 27.48	154	CHF 21.13
60 x 16.8 x 20.7	KKS 4 t	1 Kippkastenmodul, 4 Behälter	CHF 34.52	90	CHF 26.55
60 x 19.7 x 24.0	KKS 3 t	1 Kippkastenmodul, 3 Behälter	CHF 38.63	80	CHF 29.72
60 x 29.9 x 35.3	KKS 2 t	1 Kippkastenmodul, 2 Behälter	CHF 71.67	35	CHF 55.12



PERFORIERTE ETIKETTEN FÜR KIPPKÄSTEN

RAL 9016

Passend für	Artikel-Nr.	Anzahl Etiketten je Pack	1 - 9 je Stück	ab 10 je Stück
EBKK 9	PE 9	1200	CHF 27.23	CHF 21.08
EBKK 6	PE 6	500	CHF 27.23	CHF 21.08
EBKK 5	PE 5	350	CHF 27.23	CHF 21.08
EBKK 4	PE 4	300	CHF 27.23	CHF 21.08
EBKK 3	PE 3	150	CHF 27.23	CHF 21.08
EBKK 2	PE 2	50	CHF 27.23	CHF 21.08



EIMER & DOSEN

Gutes unter Verschluss



EIMER RUND



AB 1 STÜCK LIEFERBAR
keine Mindestabnahme

SONDERFARBEN
Einfach online bestellen

LIEFERUNG FREI HAUS
ab CHF 300 Bestellwert Netto

VERSANDFERTIG **24h** 
innerhalb

Der Eimer-Klassiker

Der runde Eimer von AUER Packaging ist die bewährte Aufbewahrungs- und Transportmöglichkeit für flüssige und feste Stoffe. Er ist aus lebensmittelechtem Kunststoff gefertigt und kann mit dem Deckel luftdicht verschlossen werden, wodurch er sich optimal für die Bevorratung von Nahrungsmitteln eignet.

- ISO-Füllmengen
- Lebensmittelecht
- Individuelle Gestaltung dank vielseitiger Druckmöglichkeiten

EIMER RUND

RAL 9016

ISO-Volumen	Bügel	Artikel-Nr.	Durchmesser x Höhe (cm)	Preis bei Einzelabnahme	Stück auf Palette	Preis/Stück auf Palette
0.55 Liter	Kunststoffbügel	ER 0,55-118+DK	11.8 x 7.5	CHF 0.43	5440	CHF 0.33
0.88 Liter	Kunststoffbügel	ER 0,88-118+DK	11.8 x 11.9	CHF 0.47	4480	CHF 0.36
0.95 Liter	Kunststoffbügel	ER 0,95-132+DK	13.2 x 10.0	CHF 0.49	4200	CHF 0.38
1.18 Liter	Kunststoffbügel	ER 1,18-132+DK	13.2 x 12.4	CHF 0.51	3920	CHF 0.39
2.60 Liter	Kunststoffbügel	ER 2,6-200+DK	20.0 x 11.6	CHF 0.96	1540	CHF 0.74
3.20 Liter	Kunststoffbügel	ER 3,2-200+DK	20.0 x 14.1	CHF 1.02	1400	CHF 0.79
3.80 Liter	Kunststoffbügel	ER 3,8-200+DK	20.0 x 16.8	CHF 1.15	1260	CHF 0.89
4.40 Liter	Kunststoffbügel	ER 4,4-226+DK	22.6 x 15.0	CHF 1.32	900	CHF 1.01
5.60 Liter	Kunststoffbügel	ER 5,6-226+DK	22.6 x 19.0	CHF 1.57	700	CHF 1.21
7.40 Liter	Kunststoffbügel	ER 7,4-267+DK	26.7 x 18.0	CHF 1.73	840	CHF 1.33
8.60 Liter	Kunststoffbügel	ER 8,6-267+DK	26.7 x 20.9	CHF 1.97	770	CHF 1.51
10.80 Liter	Kunststoffbügel	ER 10,8-267+DK	26.7 x 26.3	CHF 2.28	728	CHF 1.75
12.80 Liter	Kunststoffbügel	ER 12,8-293+DK	29.3 x 26.0	CHF 2.77	624	CHF 2.13
15.90 Liter	Kunststoffbügel	ER 15,9-293+DK	29.3 x 32.6	CHF 3.28	528	CHF 2.52
18.00 Liter	Kunststoffbügel	ER 18-326+DK	32.6 x 29.1	CHF 3.55	414	CHF 2.73
20.00 Liter	Kunststoffbügel	ER 20-326+DK	32.6 x 32.4	CHF 3.93	387	CHF 3.02
22.00 Liter	ohne Bügel	ER 22-375+D	37.5 x 27.0	CHF 4.30	336	CHF 3.30
27.00 Liter	ohne Bügel	ER 27-375+D	37.5 x 33.1	CHF 4.98	304	CHF 3.83
30.00 Liter	ohne Bügel	ER 30-375+D	37.5 x 37.0	CHF 5.59	288	CHF 4.31
32.00 Liter	ohne Bügel	ER 32-375+D	37.5 x 39.6	CHF 6.07	280	CHF 4.67

» Eimer ohne Deckel, sowie weitere Bügel Ausführungen finden Sie in unserem Onlineshop.



***) Nur bei Bestellungen über den Webshop. Der Versand erfolgt nur werktags, sofern die Ware auf Lager ist. Verfügbarkeit und tagesaktuelle Versandzeiten finden Sie im Onlineshop.



VERSANDFERTIG **24h** ^{**} 
innerhalb

AB 1 STÜCK LIEFERBAR
keine Mindestabnahme

SONDERFARBEN
Einfach online bestellen

LIEFERUNG FREI HAUS
ab CHF 300 Bestellwert Netto

Bringt Farbe ins Spiel

Der ovale Eimer von AUER Packaging ist sowohl in der Standardfarbe weiß, als auch in vielen Sonderfarben erhältlich. Er ist aus lebensmittelechtem Kunststoff gefertigt und kann mit dem Deckel luftdicht verschlossen werden, wodurch er sich optimal für die Bevorratung von Nahrungsmitteln eignet.

- 18,8 Liter Volumen
- Lebensmittelecht
- Individuelle Gestaltung dank vielseitiger Druckmöglichkeiten

EIMER OVAL

RAL 9016

ISO-Volumen	Bügel	Artikel-Nr.	Außenmaße L x B x H (cm)	Preis bei Einzelabnahme	Stück auf Palette	Preis/Stück auf Palette
18.8 Liter	Kunststoffbügel	EO 18,8+DK	39.1 x 30.1 x 28	CHF 4.51	324	CHF 3.47



****)** Nur bei Bestellungen über den Webshop. Der Versand erfolgt nur werktags, sofern die Ware auf Lager ist. Verfügbarkeit und tagesaktuelle Versandzeiten finden Sie im Onlineshop.

EIMER RECHTECKIG

AB 1 STÜCK LIEFERBAR
keine Mindestabnahme

SONDERFARBEN
Einfach online bestellen

LIEFERUNG FREI HAUS
ab CHF 300 Bestellwert Netto



 **VERSANDFERTIG** **24h** ** innerhalb

Trendsetter mit Ecken

Der rechteckige Eimer von AUER Packaging ist mit seiner Füllmenge von 2,6 Liter bis 22 Liter modern und praktisch zugleich. Er ist aus lebensmittelechtem Kunststoff gefertigt und kann mit dem Deckel luftdicht verschlossen werden, wodurch er sich optimal für die Bevorratung von Nahrungsmitteln eignet.

- ISO-Füllmengen
- Lebensmittelecht
- Individuelle Gestaltung dank vielseitiger Druckmöglichkeiten

EIMER RECHTECKIG

RAL 9016

ISO-Volumen	Bügel	Artikel-Nr.	Außenmaße L x B x H (cm)	Preis bei Einzelabnahme	Stück auf Palette	Preis/Stück auf Palette
2.6 Liter	Kunststoffbügel	EE 2,6-235.150+DK	23.5 x 15.0 x 11.4	CHF 1.11	1400	CHF 0.85
3.2 Liter	Kunststoffbügel	EE 3,2-250.169+DK	25.0 x 16.9 x 11.4	CHF 1.25	1200	CHF 0.95
4.4 Liter	Kunststoffbügel	EE 4,4-286.198+DK	28.5 x 19.7 x 11.9	CHF 1.62	900	CHF 1.25
5.6 Liter	Kunststoffbügel	EE 5,6-286.198+DK	28.5 x 19.7 x 14.8	CHF 1.87	800	CHF 1.43
10.3 Liter	Kunststoffbügel	EE 10,3-286.198+DK	28.6 x 19.8 x 27.3	CHF 2.55	816	CHF 1.97
12.8 Liter	Kunststoffbügel	EE 12,8-372.240+DK	37.1 x 23.9 x 20.8	CHF 3.40	528	CHF 2.61
16.6 Liter	Kunststoffbügel	EE 16,6-372.240+DK	37.2 x 24.0 x 27.0	CHF 4.01	480	CHF 3.09
17.0 Liter	Kunststoffbügel	EE 17-395.295+DK	39.4 x 29.4 x 21.1	CHF 4.58	360	CHF 3.53
20.0 Liter	Kunststoffbügel	EE 20-395.295+DK	39.4 x 29.4 x 24.7	CHF 5.17	324	CHF 3.98
22.0 Liter	Kunststoffbügel	EE 22-395.295+DK	39.5 x 29.5 x 27.2	CHF 5.69	306	CHF 4.38



***) Nur bei Bestellungen über den Webshop. Der Versand erfolgt nur werktags, sofern die Ware auf Lager ist. Verfügbarkeit und tagesaktuelle Versandzeiten finden Sie im Onlineshop.



Special Effects

Inmould-Labeling (IML) ist eine Bedruckungsmethode, die Ihre Eimer im individuellen und brillanten Design erstrahlen lassen. Der Gestaltungsfreiheit sind dabei keine Grenzen gesetzt: Fotos und Grafikdesign werden in hochauflösender, bestechender Druckqualität wiedergegeben und können durch verblüffende Effekte ergänzt werden. Sie haben die Wahl zwischen den verschiedensten Veredelungsmöglichkeiten - von Duftdrucken, die bei Berührung ein ausgewähltes Aroma freisetzen, über samtig-weiche Oberflächen bis zu Thermocrom-Farben, die sich abhängig von der Temperatur verändern. Gerne berät Sie unser Personal hinsichtlich Ihrer Wunsch-Bedruckung!

- Duftdrucke
- Haptische Effekte
- Schwarzlicht-Effekte
- Thermocrom-Farben
- Partielle UV-Lackierungen
- Metallic-Effekte
- Abziehbare Bedruckungen
- Digitale Wasserzeichen

SCHRAUBDOSEN

AB 1 STÜCK LIEFERBAR
keine Mindestabnahme

LIEFERUNG FREI HAUS
ab CHF 300 Bestellwert Netto



VERSANDFERTIG **24h** ^{**} 
innerhalb

Geschützt im Handumdrehen

Die Schraubdose von AUER Packaging überzeugt durch haptische Details, die das Handling besonders komfortabel und ergonomisch gestalten. Der Komfortgriff erleichtert das Öffnen sowie Schließen der Dose und dient gleichzeitig als Tragegriff. Ein separater Innendeckel oder eine im 2-Komponenten-Deckel integrierte Abdichtung sorgen dafür, dass der Inhalt der Schraubdose zuverlässig vor äußeren Einflüssen geschützt wird.

- Lebensmittelrecht
- Wasserdampfdicht
- Stapelbar

STANDARDFARBEN

F1 Deckel RAL 110 80 70 Limonengrün	F2 Deckel RAL 1003 Signalgelb	F3 Deckel RAL 3020 Verkehrsrot	F4 Deckel RAL 5005 Signalblau	F5 Deckel RAL 7016 Anthrazitgrau	F6 Deckel RAL 9016 Verkehrsweiß
---	---	--	---	--	---

***) Nur bei Bestellungen über den Webshop. Der Versand erfolgt nur werktags, sofern die Ware auf Lager ist. Verfügbarkeit und tagesaktuelle Versandzeiten finden Sie im Onlineshop.



SCHRAUBDOSEN BASIC OHNE INNENDECKEL

ISO-Volumen	Artikel-Nr.	Durchmesser x Höhe (cm)	Preis bei Einzelabnahme	Stück auf Palette	Preis/Stück auf Palette
0.30 Liter	SC A 0.3-99 F3	11.1 x 5.5	CHF 1.72	2250	CHF 1.33
0.50 Liter	SC A 0.5-99 F3	11.1 x 8.2	CHF 1.92	1350	CHF 1.47
0.65 Liter	SC A 0.65-99 F3	11.1 x 10.3	CHF 1.95	1350	CHF 1.50
1.00 Liter	SC A 1.0-99 F3	11.1 x 15.2	CHF 2.24	720	CHF 1.72
1.30 Liter	SC A 1.3-99 F3	11.1 x 19.4	CHF 2.59	450	CHF 1.99
1.50 Liter	SC A 1.5-119 F3	13.2 x 16.0	CHF 2.76	640	CHF 2.11
2.00 Liter	SC A 2.0-119 F3	13.2 x 20.9	CHF 3.30	320	CHF 2.53
2.50 Liter	SC A 2.5-119 F3	13.2 x 25.8	CHF 3.49	320	CHF 2.68



SCHRAUBDOSEN BASIC MIT INNENDECKEL

ISO-Volumen	Artikel-Nr.	Durchmesser x Höhe (cm)	Preis bei Einzelabnahme	Stück auf Palette	Preis/Stück auf Palette
0.30 Liter	SC I 0.3-99 F3	11.1 x 5.5	CHF 1.93	2250	CHF 1.49
0.50 Liter	SC I 0.5-99 F3	11.1 x 8.2	CHF 2.12	1350	CHF 1.64
0.65 Liter	SC I 0.65-99 F3	11.1 x 10.3	CHF 2.16	1350	CHF 1.66
1.00 Liter	SC I 1.0-99 F3	11.1 x 15.2	CHF 2.46	720	CHF 1.89
1.30 Liter	SC I 1.3-99 F3	11.1 x 19.4	CHF 2.80	450	CHF 2.15
1.50 Liter	SC I 1.5-119 F3	13.2 x 16.0	CHF 3.00	640	CHF 2.31
2.00 Liter	SC I 2.0-119 F3	13.2 x 20.9	CHF 3.55	320	CHF 2.73
2.50 Liter	SC I 2.5-119 F3	13.2 x 25.8	CHF 3.73	320	CHF 2.87

» Wählen Sie Ihre persönliche Wunschfarbe durch Ändern des Farbkürzels (F3) in der Artikel-Nr.



SCHRAUBDOSEN MIT KOMFORTGRIFF OHNE INNENDECKEL

ISO-Volumen	Artikel-Nr.	Durchmesser x Höhe (cm)	Preis bei Einzelabnahme	Stück auf Palette	Preis/Stück auf Palette
0.30 Liter	SC AG 0.3-99 F3	11.1 x 7.7	CHF 2.34	1800	CHF 1.80
0.50 Liter	SC AG 0.5-99 F3	11.1 x 10.5	CHF 2.43	1350	CHF 1.87
0.65 Liter	SC AG 0.65-99 F3	11.1 x 12.6	CHF 2.53	900	CHF 1.95
1.00 Liter	SC AG 1.0-99 F3	11.1 x 17.4	CHF 2.65	900	CHF 2.04
1.30 Liter	SC AG 1.3-99 F3	11.1 x 21.7	CHF 3.03	450	CHF 2.34
1.50 Liter	SC AG 1.5-119 F3	13.1 x 18.3	CHF 3.77	320	CHF 2.89
2.00 Liter	SC AG 2.0-119 F3	13.1 x 23.2	CHF 3.88	320	CHF 2.98
2.50 Liter	SC AG 2.5-119 F3	13.1 x 28.1	CHF 4.06	320	CHF 3.13



SCHRAUBDOSEN MIT KOMFORTGRIFF MIT INNENDECKEL

ISO-Volumen	Artikel-Nr.	Durchmesser x Höhe (cm)	Preis bei Einzelabnahme	Stück auf Palette	Preis/Stück auf Palette
0.30 Liter	SC IG 0.3-99 F3	11.1 x 7.7	CHF 2.57	1800	CHF 1.98
0.50 Liter	SC IG 0.5-99 F3	11.1 x 10.5	CHF 2.64	1350	CHF 2.03
0.65 Liter	SC IG 0.65-99 F3	11.1 x 12.6	CHF 2.75	900	CHF 2.11
1.00 Liter	SC IG 1.0-99 F3	11.1 x 17.4	CHF 2.85	900	CHF 2.20
1.30 Liter	SC IG 1.3-99 F3	11.1 x 21.7	CHF 3.24	450	CHF 2.49
1.50 Liter	SC IG 1.5-119 F3	13.1 x 18.3	CHF 4.01	320	CHF 3.09
2.00 Liter	SC IG 2.0-119 F3	13.1 x 23.2	CHF 4.13	320	CHF 3.18
2.50 Liter	SC IG 2.5-119 F3	13.1 x 28.1	CHF 4.32	320	CHF 3.32

» Wählen Sie Ihre persönliche Wunschfarbe durch Ändern des Farbkürzels (F3) in der Artikel-Nr.



KUNSTSTOFFPALETTEN

—
Die clevere Alternative



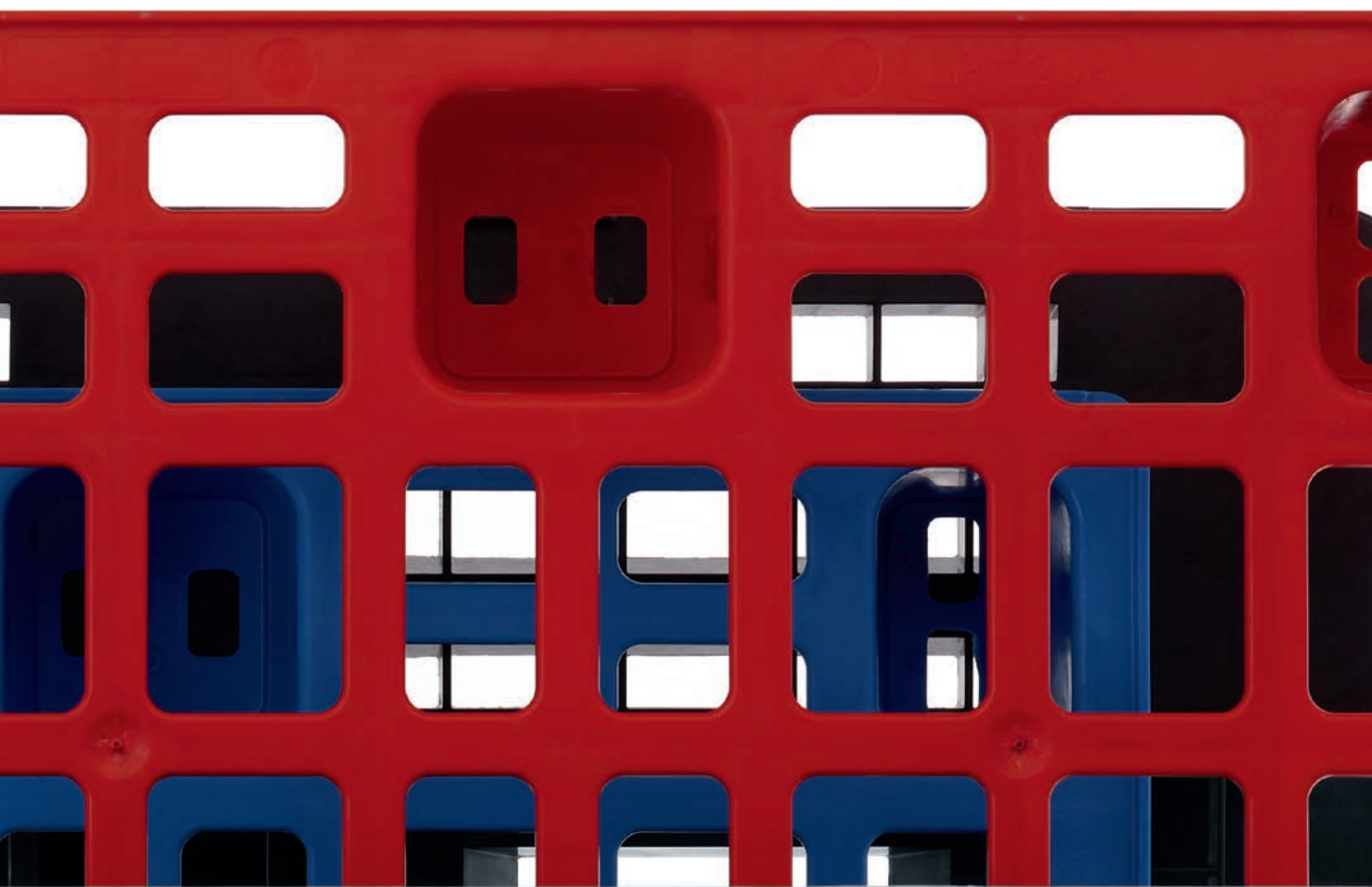

LEICHTPALETTEN MIT SICHERUNGSRAND MIT FÜSSEN

AB 1 STÜCK LIEFERBAR
keine Mindestabnahme

SONDERFARBEN
Einfach online bestellen

LIEFERUNG FREI HAUS
ab CHF 300 Bestellwert Netto

 **VERSANDFERTIG 24h****
innerhalb

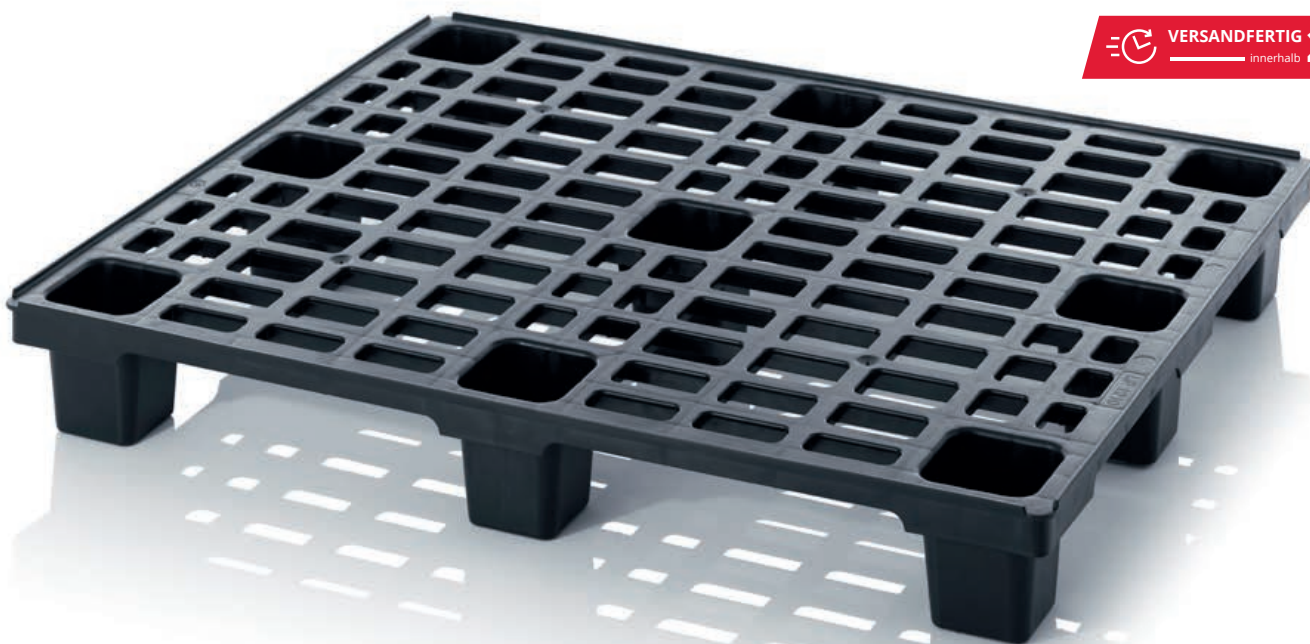

Stabile Leichtgewichte

Die Leichtpalette von AUER Packaging zeichnet sich durch ihr besonders geringes Eigengewicht aus. Dennoch überzeugt sie durch eine hohe Belastbarkeit und ist deshalb für weltweite Transporte geeignet. Mit Füßen lässt sich die Leichtpalette platzsparend ineinander stapeln, Kufen sorgen besonders bei großen Lasten für optimale Standsicherheit.

- Platzsparend ineinander stapelbar
- Geringes Eigengewicht
- Hohe Belastbarkeit
- Für weltweiten Export geeignet

LEICHTPALETTEN MIT SICHERUNGSRAND MIT FÜSSEN

RAL 9017

Außenmaße L x B (cm)	Artikel-Nr.	Ausführung	Preis bei Einzelabnahme	Stück/ Stellplatz	Preis/Stück auf Stellplatz
60 x 40	LP 64	mit 4 Füßen	CHF 6.53	200	CHF 5.03
80 x 60	LP 86	mit 6 Füßen	CHF 10.81	100	CHF 8.31
120 x 80	LP 1208	mit 9 Füßen	CHF 19.34	50	CHF 14.88
120 x 100	LP 1210	mit 9 Füßen	CHF 23.85	50	CHF 18.35

- » Ausführung **ohne Sicherungsrand** finden Sie in unserem Onlineshop
- » ESD Ausführung finden Sie auf Seite 224



***) Nur bei Bestellungen über den Webshop. Der Versand erfolgt nur werktags, sofern die Ware auf Lager ist. Verfügbarkeit und tagesaktuelle Versandzeiten finden Sie im Onlineshop.

LEICHTPALETTEN MIT SICHERUNGSRAND MIT KUFEN

AB 1 STÜCK LIEFERBAR
keine Mindestabnahme

SONDERFARBEN
Einfach online bestellen

LIEFERUNG FREI HAUS
ab CHF 300 Bestellwert Netto

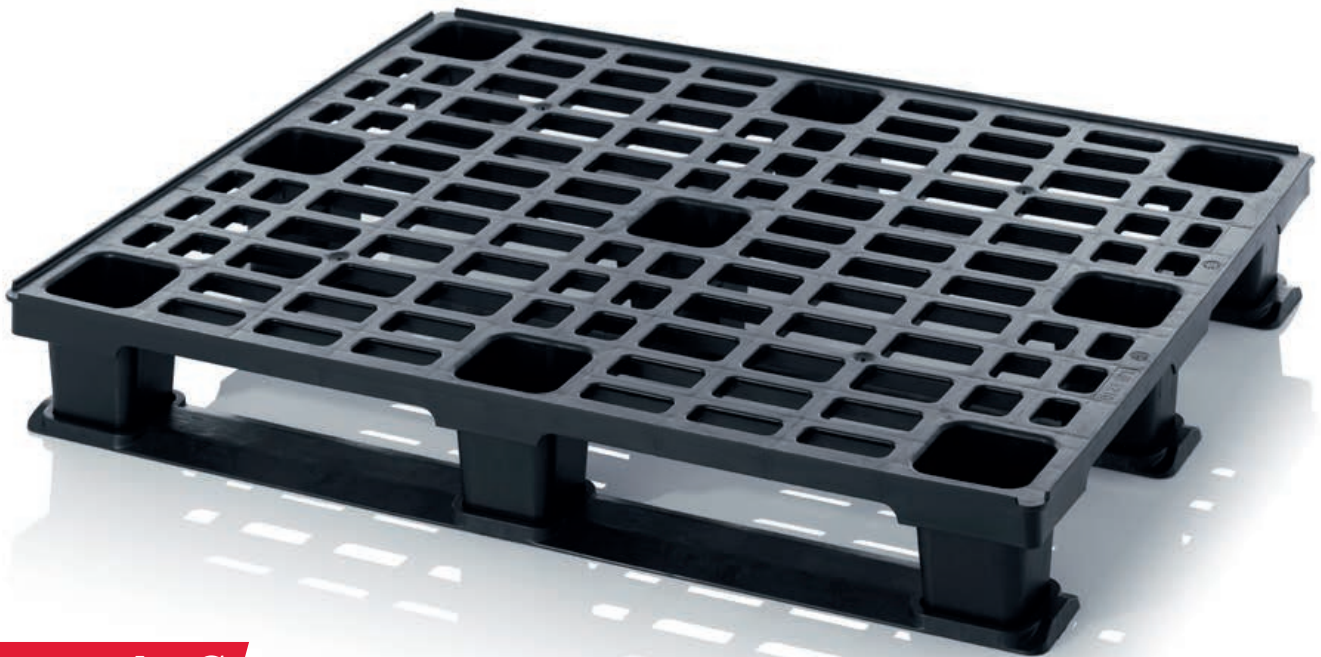

VERSANDFERTIG **24h** innerhalb

Die Standsicheren

Die Ausstattung mit Kufen verleiht den Leichtpaletten noch mehr Stabilität und Verwindungssteifigkeit. Gerade bei großen Lasten bewähren sich diese Paletten, wenn sie mit Staplergabeln angehoben werden.

- Optimale Standsicherheit
- Geringes Eigengewicht
- Hohe Belastbarkeit
- Für weltweiten Export geeignet

LEICHTPALETTEN MIT SICHERUNGSRAND MIT KUFEN

RAL 9017

Außenmaße L x B (cm)	Artikel-Nr.	Ausführung	Preis bei Einzelabnahme	Stück/ Stellplatz	Preis/Stück auf Stellplatz
120 x 80	LP 1208K	mit 3 Kufen	CHF 33.60	15	CHF 25.84
120 x 100	LP 1210K	mit 3 Kufen	CHF 38.69	15	CHF 29.77

- » Ausführung **ohne Sicherungsrand** finden Sie in unserem Onlineshop
- » ESD Ausführung finden Sie auf Seite 224



***) Nur bei Bestellungen über den Webshop. Der Versand erfolgt nur werktags, sofern die Ware auf Lager ist. Verfügbarkeit und tagesaktuelle Versandzeiten finden Sie im Onlineshop.

MEDIUMPALETTEN MIT SICHERUNGSRAND

AB 1 STÜCK LIEFERBAR
keine Mindestabnahme

LIEFERUNG FREI HAUS
ab CHF 300 Bestellwert Netto

VERSANDFERTIG **24h**^{**}
innerhalb



Starke Alleskönner

Die Mediapalette von AUER Packaging aus kratzfestem, hochwertigem Kunststoff ist ein Allrounder im Paletten-Alltag und liegt in ihrer Belastbarkeit zwischen der Leicht- und Hygienepalette. Sie ist für den weltweiten Export geeignet und mit Stahlrohrverstärkung auch optimal im Hochregallager einsetzbar.

- Euro- und ISO-Format
- Mit oder ohne Sicherungsrand
- Optionale Stahlrohrverstärkung
- Für weltweiten Export geeignet

MEDIUMPALETTEN MIT SICHERUNGSRAND

RAL 9017

Außenmaße L x B (cm)	Artikel-Nr.	Ausführung	Preis bei Einzelabnahme	Stück/ Stellplatz	Preis/Stück auf Stellplatz
120 x 80	MP 1208	mit 3 Kufen	CHF 65.37	14	CHF 50.29
120 x 80	MPHD 1208	mit 3 Kufen und Stahlrohr-Verstärkung	CHF 77.90	14	CHF 59.93
120 x 100	MP 1210	mit 3 Kufen	CHF 52.63	14	CHF 40.49
120 x 100	MPHD 1210	mit 3 Kufen und Stahlrohr-Verstärkung	CHF 67.73	14	CHF 52.10
120 x 100	MP 12105	mit 5 Kufen	CHF 55.16	14	CHF 42.44
120 x 100	MPHD 12105	mit 2 Quer- und 3 Längskufen und Stahlrohr-Verstärkung	CHF 70.27	14	CHF 54.05

- » Ausführung **ohne Sicherungsrand** finden Sie in unserem Onlineshop
- » ESD Ausführung erhältlich in unserem Onlineshop



***) Nur bei Bestellungen über den Webshop. Der Versand erfolgt nur werktags, sofern die Ware auf Lager ist. Verfügbarkeit und tagesaktuelle Versandzeiten finden Sie im Onlineshop.

HYGIENEPALLETEN MIT SICHERUNGSRAND

AB 1 STÜCK LIEFERBAR
keine Mindestabnahme

SONDERFARBEN
Einfach online bestellen

LIEFERUNG FREI HAUS
ab CHF 300 Bestellwert Netto

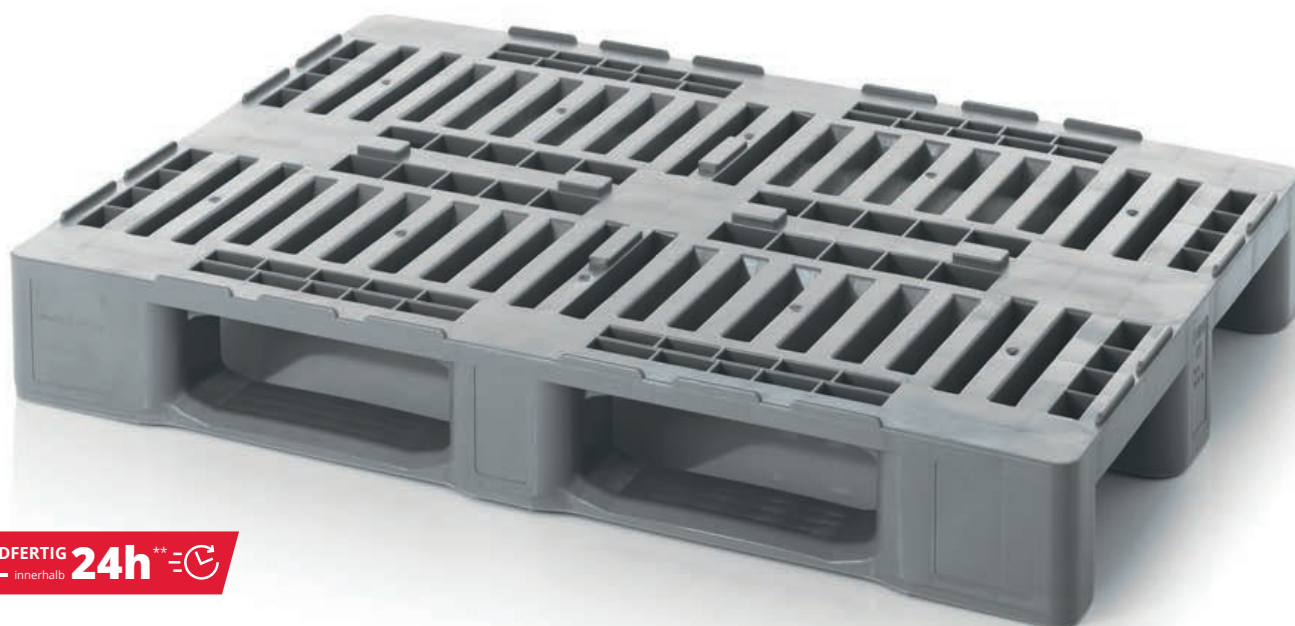

VERSANDFERTIG **24h** ^{**} 
innerhalb

Saubere Höchstleistung

Die Hygienepalette von AUER Packaging ist auch bekannt als H1 oder H3 Palette und wurde speziell für die Lagerung und den Transport von Lebensmitteln entwickelt. Durch genormte Außenmaße ist sie die perfekte Basis für hygienisch-einwandfreie Stapelbehälter und für den weltweiten Export geeignet.

- Lebensmittelecht
- Für weltweiten Export geeignet
- Hitze- und kältebeständig
- Leicht zu reinigen

HYGIENEPALLETEN MIT SICHERUNGSRAND

RAL 7001

Außenmaße L x B (cm)	Artikel-Nr.	Ausführung	Preis bei Einzelabnahme	Stück/ Stellplatz	Preis/Stück auf Stellplatz
120 x 80	H1	3 Kufen verschweißt	CHF 103.28	14	CHF 79.44
120 x 80	H1-RG	3 Kufen unverschweißt	CHF 92.14	14	CHF 70.88
120 x 100	H3	3 Kufen unverschweißt	CHF 74.09	14	CHF 56.99
120 x 100	H3+5	5 Kufen unverschweißt	CHF 78.74	14	CHF 60.57

» Ausführung **ohne Sicherungsrand** finden Sie in unserem Onlineshop



***) Nur bei Bestellungen über den Webshop. Der Versand erfolgt nur werktags, sofern die Ware auf Lager ist. Verfügbarkeit und tagesaktuelle Versandzeiten finden Sie im Onlineshop.

REINRAUMPALETTEN

AB 1 STÜCK LIEFERBAR
keine Mindestabnahme

SONDERFARBEN
Einfach online bestellen

LIEFERUNG FREI HAUS
ab CHF 300 Bestellwert Netto

 **VERSANDFERTIG** **24h**
innerhalb

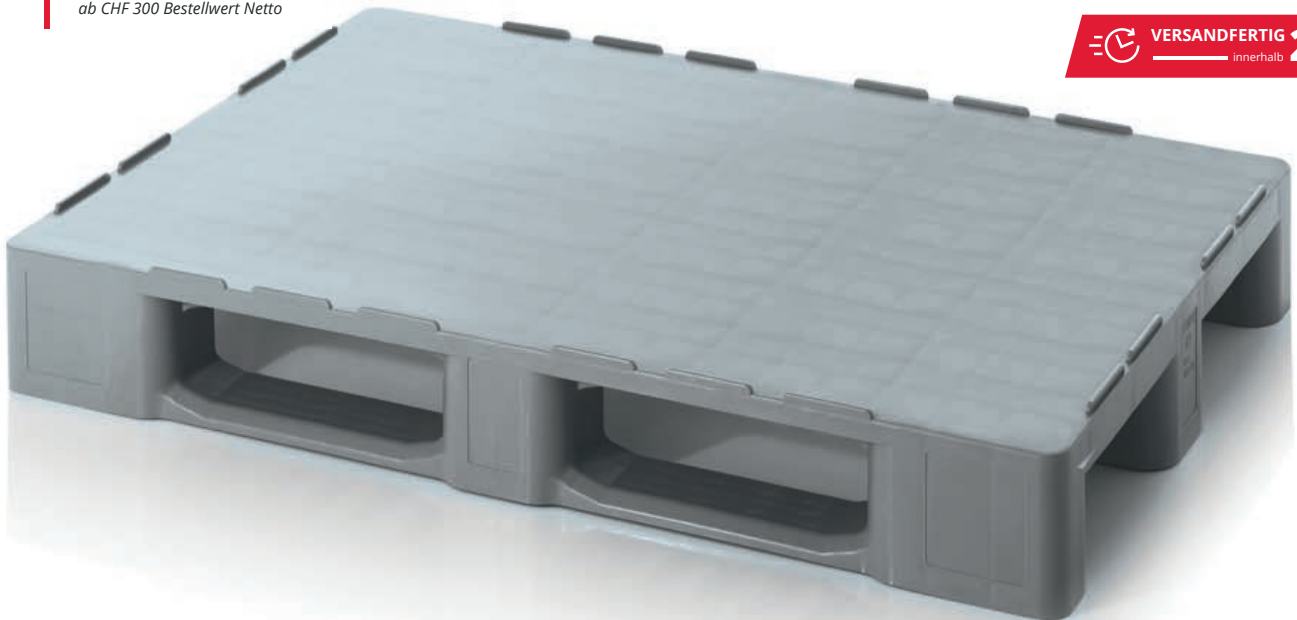

Glatte Sache

Die Reinraumpalette von AUER Packaging lässt sich durch ihre glatte, geschlossene Auflagefläche problemlos gründlich reinigen und ist somit ideal für die Lagerung und den Transport von hygienischen Waren geeignet. Die Palette ist sowohl mit als auch ohne Sicherungsrand erhältlich.

- Vollkommen glatte Oberfläche (Fertigungsbedingt Anspritzpunkte nicht vermeidbar)
- Problemlose Reinigung der Oberfläche
- Hochregal-geeignet
- Optionale Stahlrohrverstärkung

REINRAUMPALETTEN MIT SICHERUNGSRAND

RAL 7001

Außenmaße L x B (cm)	Artikel-Nr.	Ausführung	Preis bei Einzelabnahme	Stück/ Stellplatz	Preis/Stück auf Stellplatz
120 x 80	H 1208	mit 3 Kufen	CHF 82.22	15	CHF 63.25
120 x 80	HD 1208	mit 3 Kufen und Stahlrohr-Verstärkung	CHF 97.20	15	CHF 74.77
120 x 100	H 1210	mit 3 Kufen	CHF 95.27	15	CHF 73.28
120 x 100	HD 1210	mit 3 Kufen und Stahlrohr-Verstärkung	CHF 110.22	15	CHF 84.79
120 x 100	H 12105	mit 2 Quer- und 3 Längskufen	CHF 101.07	15	CHF 77.75
120 x 100	HD 12105	mit 2 Quer- und 3 Längskufen und Stahlrohr-Verstärkung	CHF 116.02	15	CHF 89.25



REINRAUMPALETTEN OHNE SICHERUNGSRAND

RAL 7001

Außenmaße L x B (cm)	Artikel-Nr.	Ausführung	Preis bei Einzelabnahme	Stück/ Stellplatz	Preis/Stück auf Stellplatz
120 x 80	H 1208 OS	mit 3 Kufen	CHF 82.22	15	CHF 63.25
120 x 80	HD 1208 OS	mit 3 Kufen und Stahlrohr-Verstärkung	CHF 97.20	15	CHF 74.77
120 x 100	H 1210 OS	mit 3 Kufen	CHF 95.27	15	CHF 73.28
120 x 100	HD 1210 OS	mit 3 Kufen und Stahlrohr-Verstärkung	CHF 110.22	15	CHF 84.79
120 x 100	H 12105 OS	mit 2 Quer- und 3 Längskufen	CHF 101.07	15	CHF 77.75
120 x 100	HD 12105 OS	mit 2 Quer- und 3 Längskufen und Stahlrohr-Verstärkung	CHF 116.02	15	CHF 89.25

» ESD Ausführung finden Sie auf Seite 225



***) Nur bei Bestellungen über den Webshop. Der Versand erfolgt nur werktags, sofern die Ware auf Lager ist. Verfügbarkeit und tagesaktuelle Versandzeiten finden Sie im Onlineshop.

REINRAUMPALETTEN AUS REGENERAT

AB 1 STÜCK LIEFERBAR
keine Mindestabnahme

LIEFERUNG FREI HAUS
ab CHF 300 Bestellwert Netto



VERSANDFERTIG **24h** ^{**} innerhalb

Glatte Sache

Die Reinraumpalette aus Regenerat von AUER Packaging wird aus recyceltem Kunststoff hergestellt und ist daher etwas preisgünstiger als die Ausführung aus Neumaterial. Sie steht dieser Variante jedoch in Sachen Traglast und Reinigung in nichts nach. Bitte beachten Sie, dass Reinraumpaletten aus Regenerat nicht lebensmittelecht sind.

- Aus Regenerat-Material
- Vollkommen glatte Oberfläche (Fertigungsbedingt Anspritzpunkte nicht vermeidbar)
- Problemlose Reinigung
- Hochregal-geeignet

REINRAUMPALETTEN AUS REGENERAT MIT SICHERUNGSRAND

RAL 9017

Außenmaße L x B (cm)	Artikel-Nr.	Ausführung	Preis bei Einzelabnahme	Stück/ Stellplatz	Preis/Stück auf Stellplatz
120 x 80	R 1208	mit 3 Kufen	CHF 55.43	15	CHF 42.64
120 x 80	RD 1208	mit 3 Kufen und Stahlrohr-Verstärkung	CHF 70.54	15	CHF 54.26
120 x 100	R 1210	mit 3 Kufen	CHF 62.79	15	CHF 48.30
120 x 100	RD 1210	mit 3 Kufen und Stahlrohr-Verstärkung	CHF 77.90	15	CHF 59.93
120 x 100	R 12105	mit 2 Quer- und 3 Längskufen	CHF 66.38	15	CHF 51.06
120 x 100	RD 12105	mit 2 Quer- und 3 Längskufen und Stahlrohr-Verstärkung	CHF 81.48	15	CHF 62.67



REINRAUMPALETTEN AUS REGENERAT OHNE SICHERUNGSRAND

RAL 9017

Außenmaße L x B (cm)	Artikel-Nr.	Ausführung	Preis bei Einzelabnahme	Stück/ Stellplatz	Preis/Stück auf Stellplatz
120 x 80	R 1208 OS	mit 3 Kufen	CHF 55.43	15	CHF 42.64
120 x 80	RD 1208 OS	mit 3 Kufen und Stahlrohr-Verstärkung	CHF 70.54	15	CHF 54.26
120 x 100	R 1210 OS	mit 3 Kufen	CHF 62.79	15	CHF 48.30
120 x 100	RD 1210 OS	mit 3 Kufen und Stahlrohr-Verstärkung	CHF 77.90	15	CHF 59.93
120 x 100	R 12105 OS	mit 2 Quer- und 3 Längskufen	CHF 66.38	15	CHF 51.06
120 x 100	RD 12105 OS	mit 2 Quer- und 3 Längskufen und Stahlrohr-Verstärkung	CHF 81.48	15	CHF 62.67



***) Nur bei Bestellungen über den Webshop. Der Versand erfolgt nur werktags, sofern die Ware auf Lager ist. Verfügbarkeit und tagesaktuelle Versandzeiten finden Sie im Onlineshop.

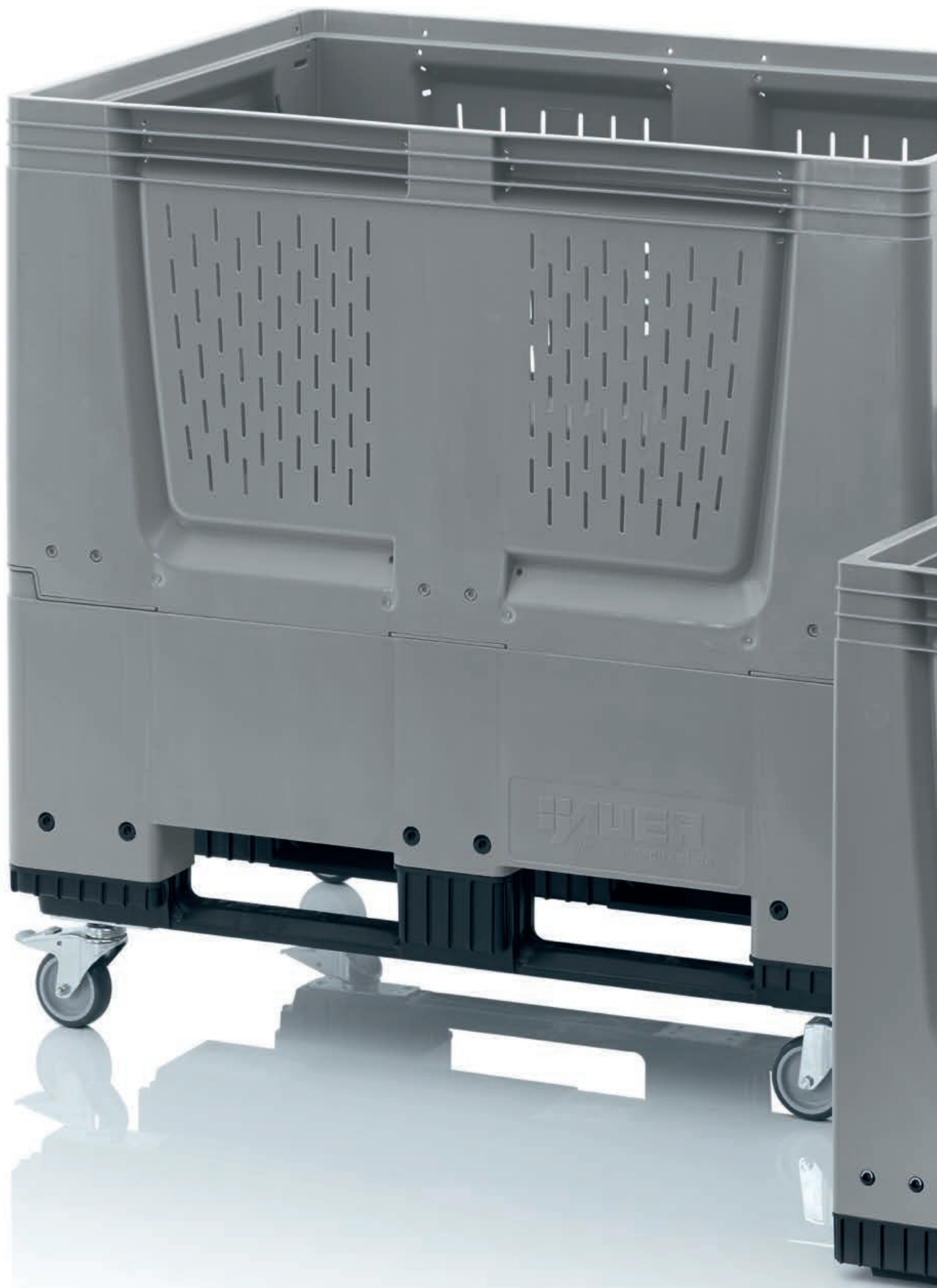



PALETTENBEHÄLTER

Für große Aufgaben

BIG BOXEN GESCHLOSSEN

VERSANDFERTIG **24h**^{**}
innerhalb



- AB 1 STÜCK LIEFERBAR**
keine Mindestabnahme
- SONDERFARBEN**
Einfach online bestellen
- LIEFERUNG FREI HAUS**
ab CHF 300 Bestellwert Netto

Robust im Großformat

Die geschlossene Big Box von AUER Packaging zeichnet sich durch ihre robuste Bauweise und die geschlossenen Seitenwände aus. Sie ist an ISO- und EURO-Formate angepasst und eignet sich aufgrund des großen Fassungsvermögens besonders zur Lagerung und dem Transport von sperrigen, schweren Gütern.

- ISO- und EURO-Formate
- Wahlweise mit Kufen, Füßen oder Rädern
- Leicht zu reinigen

BIG BOXEN GESCHLOSSEN

RAL 7001

Außenmaße L x B x H (cm)	Artikel-Nr.	Ausführung	Preis bei Einzelabnahme	Stück/ Stellplatz	Preis/Stück auf Stellplatz
80 x 60 x 79	BBG 86	4 Füße	CHF 126.00	6	CHF 96.92
80 x 60 x 93	BBG 86R	4 Räder	CHF 150.16	6	CHF 115.52
120 x 80 x 79	BBG 1208	4 Füße	CHF 205.01	3	CHF 157.71
120 x 80 x 79	BBG 1208K	3 Kufen	CHF 222.34	3	CHF 171.03
120 x 80 x 79	UN BBG 1208K	3 Kufen, UN-Zulassung	CHF 229.89	3	CHF 176.84
120 x 80 x 93	BBG 1208R	4 Räder	CHF 226.08	3	CHF 173.91
120 x 100 x 79	BBG 1210	4 Füße	CHF 214.14	4	CHF 164.72
120 x 100 x 79	BBG 1210K	3 Kufen	CHF 231.46	4	CHF 178.05
120 x 100 x 79	UN BBG 1210K	3 Kufen, UN-Zulassung	CHF 238.26	4	CHF 183.27
120 x 100 x 93	BBG 1210R	4 Räder	CHF 235.21	4	CHF 180.93
120 x 100 x 100	MBG 1210	4 Füße	CHF 314.25	2	CHF 241.74
120 x 100 x 100	MBG 1210K	3 Kufen	CHF 332.73	2	CHF 255.95
120 x 100 x 114	MBG 1210R	4 Räder	CHF 336.72	2	CHF 259.02



***) Nur bei Bestellungen über den Webshop. Der Versand erfolgt nur werktags, sofern die Ware auf Lager ist. Verfügbarkeit und tagesaktuelle Versandzeiten finden Sie im Onlineshop.

BIG BOXEN MIT LÜFTUNGSSCHLITZEN

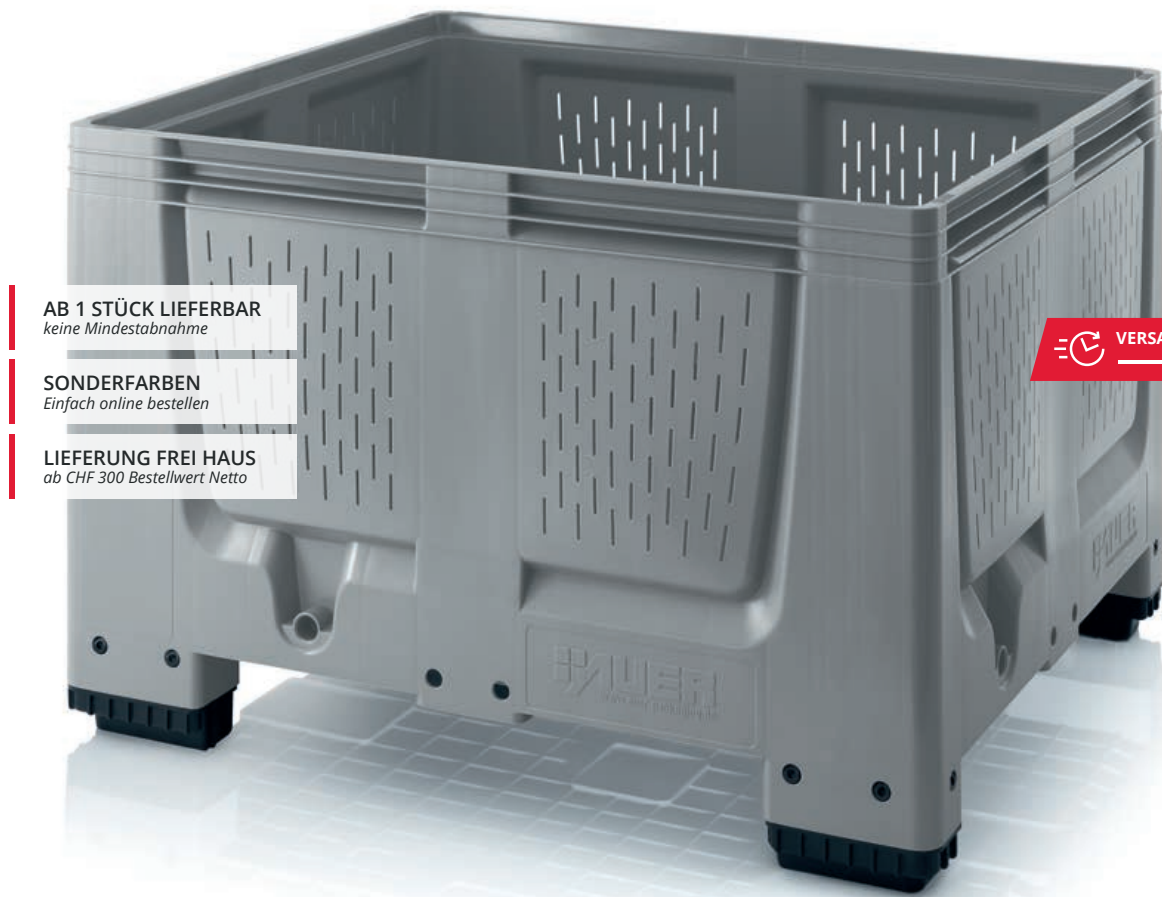

AB 1 STÜCK LIEFERBAR
keine Mindestabnahme

SONDERFARBEN
Einfach online bestellen

LIEFERUNG FREI HAUS
ab CHF 300 Bestellwert Netto

 **VERSANDFERTIG** **24h** ^{**}
innerhalb

Die Lebensmittel-Riesen

Die Big Box mit Lüftungsschlitzen von AUER Packaging wird überwiegend für Lager- und Transportzwecke von Lebensmitteln, wie beispielsweise Obst und Gemüse, eingesetzt. Die glatten Innen- und Außenwände aus robustem, kratzfestem Kunststoff lassen sich problemlos reinigen.

- Volumenoptimierte Seitenwände
- Wenig Eigengewicht
- Leicht zu reinigen

BIG BOXEN MIT LÜFTUNGSSCHLITZEN

RAL 7001

Außenmaße L x B x H (cm)	Artikel-Nr.	Ausführung	Preis bei Einzelabnahme	Stück/ Stellplatz	Preis/Stück auf Stellplatz
80 x 60 x 79	BBO 86	4 Füße	CHF 115.88	6	CHF 89.14
80 x 60 x 93	BBO 86R	4 Räder	CHF 146.50	6	CHF 112.70
120 x 100 x 79	BBO 1210	4 Füße	CHF 215.84	4	CHF 166.03
120 x 100 x 79	BBO 1210K	3 Kufen	CHF 234.31	4	CHF 180.24
120 x 100 x 93	BBO 1210R	4 Räder	CHF 238.31	4	CHF 183.31
120 x 100 x 100	MBO 1210	4 Füße	CHF 301.19	2	CHF 231.68
120 x 100 x 100	MBO 1210K	3 Kufen	CHF 319.66	2	CHF 245.90
120 x 100 x 114	MBO 1210R	4 Räder	CHF 329.49	2	CHF 253.46



***) Nur bei Bestellungen über den Webshop. Der Versand erfolgt nur werktags, sofern die Ware auf Lager ist. Verfügbarkeit und tagesaktuelle Versandzeiten finden Sie im Onlineshop.

KLAPPBARE BIG BOXEN MIT 4 EINGRIFFSKLAPPEN



AB 1 STÜCK LIEFERBAR
keine Mindestabnahme

SONDERFARBEN
Einfach online bestellen

LIEFERUNG FREI HAUS
ab CHF 300 Bestellwert Netto

 **VERSANDFERTIG 24h****
innerhalb

Optimiertes Handling

Ergonomie und komfortables Handling bietet die klappbare Big Box mit 4 Eingriffsklappen von AUER Packaging: Vier an den Seitenwänden integrierte Klappen ermöglichen einen schnellen und bequemen Zugriff auf den Inhalt. Bei Nichtgebrauch oder Rücktransport lassen sich die Außenwände platzsparend nach innen klappen.

- Komfortables Be- und Entladen
- Höhe zusammengeklappt: 42 cm
- Optional mit Etikettenhalter

KLAPPBARE BIG BOXEN MIT 4 EINGRIFFSKLAPPEN

RAL 7001

Außenmaße L x B x H (cm)	Artikel-Nr.	Ausführung	Preis bei Einzelabnahme	Stück/ Stellplatz	Preis/Stück auf Stellplatz
80 x 60 x 79	KLK 86K	2 Kufen	CHF 143.23	10	CHF 110.18
80 x 60 x 93	KLK 86R	4 Räder	CHF 189.95	10	CHF 146.12
120 x 80 x 100	KLK 1208	4 Füße	CHF 296.15	5	CHF 227.81
120 x 80 x 100	KLK 1208K	3 Kufen	CHF 313.47	5	CHF 241.13
120 x 80 x 114	KLK 1208R	4 Räder	CHF 311.90	5	CHF 239.92
120 x 80 x 114	KLK 1208KR	4 Räder, 3 Kufen	CHF 329.21	5	CHF 253.24
120 x 100 x 100	KLK 1210	4 Füße	CHF 319.68	5	CHF 245.91
120 x 100 x 100	KLK 1210K	3 Kufen	CHF 337.01	5	CHF 259.23
120 x 100 x 114	KLK 1210R	4 Räder	CHF 335.43	5	CHF 258.02
120 x 100 x 114	KLK 1210KR	4 Räder, 3 Kufen	CHF 352.74	5	CHF 271.34

» ESD Ausführung finden Sie auf Seite 223



***) Nur bei Bestellungen über den Webshop. Der Versand erfolgt nur werktags, sofern die Ware auf Lager ist. Verfügbarkeit und tagesaktuelle Versandzeiten finden Sie im Onlineshop.

KLAPPBARE BIG BOXEN GESCHLOSSEN



VERSANDFERTIG **24h** ^{**}
innerhalb

AB 1 STÜCK LIEFERBAR
keine Mindestabnahme

SONDERFARBEN
Einfach online bestellen

LIEFERUNG FREI HAUS
ab CHF 300 Bestellwert Netto

Entfalten wahre Größe

Die klappbare Big Box Geschlossen von AUER Packaging zeichnet sich durch ihre volumenoptimierten Seitenwände aus, die sich im Leerzustand einklappen lassen. Somit nutzen Sie ihre Lager- und Transportkapazitäten sowohl mit gefüllter, als auch mit leerer Big Box optimal aus.

- Volumenoptimierte Seitenwände
- Besonders platzsparend im Leerzustand
- Geringes Eigengewicht
- Leicht zu reinigen

KLAPPBARE BIG BOXEN GESCHLOSSEN

RAL 7001

Außenmaße L x B x H (cm)	Artikel-Nr.	Ausführung	Preis bei Einzelabnahme	Stück/ Stellplatz	Preis/Stück auf Stellplatz
120 x 80 x 100	KLG 1208	4 Füße	CHF 267.52	5	CHF 205.78
120 x 80 x 100	KLG 1208K	3 Kufen	CHF 286.00	5	CHF 219.99
120 x 80 x 114	KLG 1208R	4 Räder	CHF 284.31	5	CHF 218.70
120 x 80 x 114	KLG 1208KR	4 Räder, 3 Kufen	CHF 302.79	5	CHF 232.91
120 x 100 x 100	KLG 1210	4 Füße	CHF 294.97	5	CHF 226.90
120 x 100 x 100	KLG 1210K	3 Kufen	CHF 313.44	5	CHF 241.11
120 x 100 x 114	KLG 1210R	4 Räder	CHF 311.76	5	CHF 239.82
120 x 100 x 114	KLG 1210KR	4 Räder, 3 Kufen	CHF 330.23	5	CHF 254.03
120 x 100 x 79	KSG 1210	4 Füße	CHF 268.47	5	CHF 206.51
120 x 100 x 79	KSG 1210K	3 Kufen	CHF 286.94	5	CHF 220.72
120 x 100 x 93	KSG 1210R	4 Räder	CHF 285.26	5	CHF 219.43
120 x 100 x 93	KSG 1210KR	4 Räder, 3 Kufen	CHF 303.73	5	CHF 233.64

***) Nur bei Bestellungen über den Webshop. Der Versand erfolgt nur werktags, sofern die Ware auf Lager ist. Verfügbarkeit und tagesaktuelle Versandzeiten finden Sie im Onlineshop.



KLAPPBARE BIG BOXEN MIT LÜFTUNGSSCHLITZEN

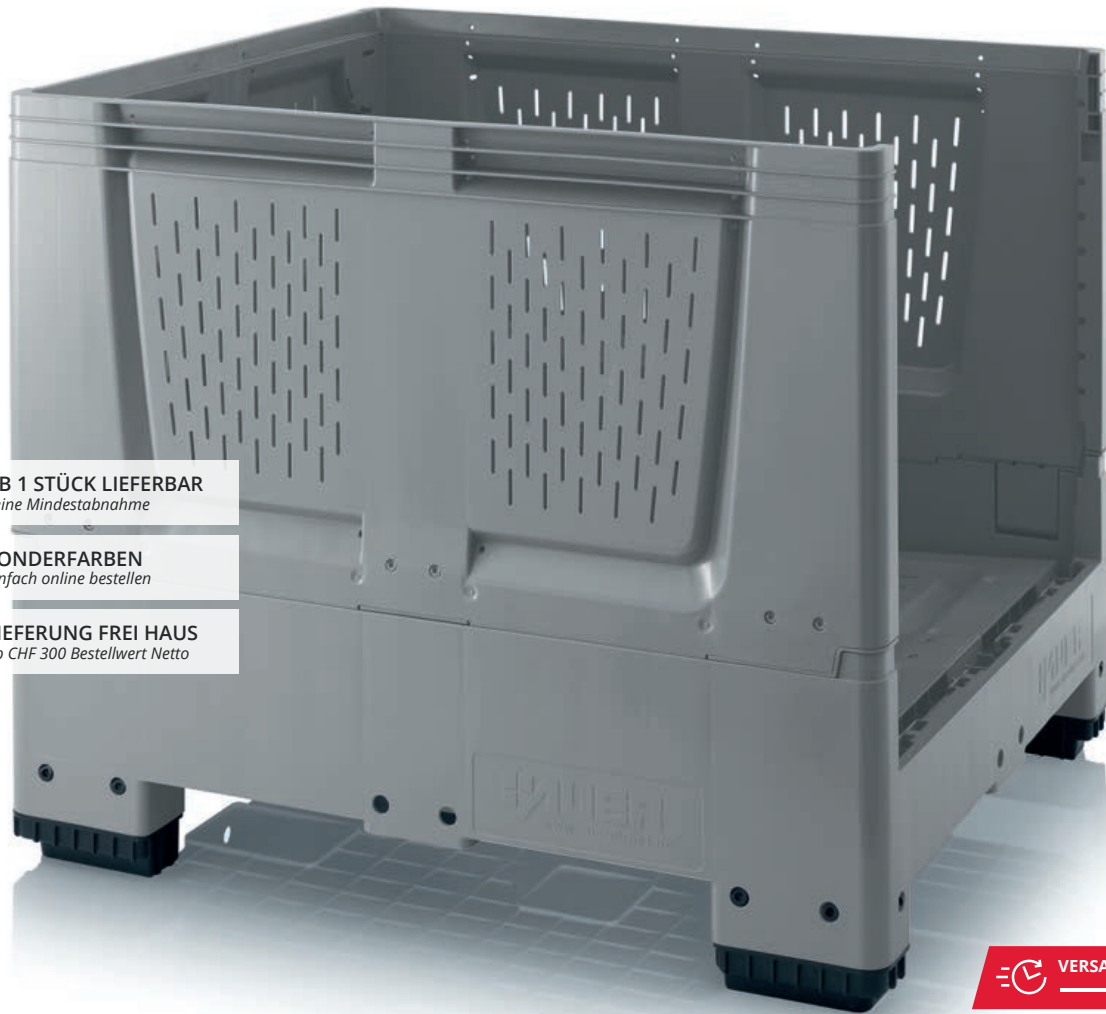

AB 1 STÜCK LIEFERBAR
keine Mindestabnahme

SONDERFARBEN
Einfach online bestellen

LIEFERUNG FREI HAUS
ab CHF 300 Bestellwert Netto

 **VERSANDFERTIG 24h****
innerhalb

Transport-Ergonomie

Die klappbare Big Box mit Lüftungsschlitzen von AUER Packaging eignet sich aufgrund effektiver Belüftungsschlitze besonders für die Lagerung und den Transport von verderblichen Waren. Bei Nichtgebrauch oder Leertransporten lassen sich die Seitenwände mit wenigen Handgriffen platz- und kostensparend einklappen.

- Ideal für Transport und Lagerung von Lebensmitteln
- Mit Belüftungsschlitzen
- Volumenoptimierte Seitenwände
- Produktschonende Konstruktion

KLAPPBARE BIG BOXEN MIT LÜFTUNGSSCHLITZEN

RAL 7001

Außenmaße L x B x H (cm)	Artikel-Nr.	Ausführung	Preis bei Einzelabnahme	Stück/ Stellplatz	Preis/Stück auf Stellplatz
120 x 80 x 100	KLO 1208	4 Füße	CHF 252.48	5	CHF 194.22
120 x 80 x 100	KLO 1208K	3 Kufen	CHF 270.95	5	CHF 208.42
120 x 80 x 114	KLO 1208R	4 Räder	CHF 269.27	5	CHF 207.13
120 x 80 x 114	KLO 1208KR	4 Räder, 3 Kufen	CHF 287.74	5	CHF 221.34
120 x 100 x 100	KLO 1210	4 Füße	CHF 276.79	5	CHF 212.92
120 x 100 x 100	KLO 1210K	3 Kufen	CHF 295.26	5	CHF 227.12
120 x 100 x 114	KLO 1210R	4 Räder	CHF 293.58	5	CHF 225.83
120 x 100 x 114	KLO 1210KR	4 Räder, 3 Kufen	CHF 312.05	5	CHF 240.04
120 x 100 x 79	KSO 1210	4 Füße	CHF 264.10	5	CHF 203.15
120 x 100 x 79	KSO 1210K	3 Kufen	CHF 282.58	5	CHF 217.37
120 x 100 x 93	KSO 1210R	4 Räder	CHF 280.89	5	CHF 216.07
120 x 100 x 93	KSO 1210KR	4 Räder, 3 Kufen	CHF 299.36	5	CHF 230.28

***) Nur bei Bestellungen über den Webshop. Der Versand erfolgt nur werktags, sofern die Ware auf Lager ist. Verfügbarkeit und tagesaktuelle Versandzeiten finden Sie im Onlineshop.



KLAPPBARE GROSSLADUNGSTRÄGER

AB 1 STÜCK LIEFERBAR
keine Mindestabnahme

LIEFERUNG FREI HAUS
ab CHF 300 Bestellwert Netto



Stabiles Volumenwunder

Der klappbare Großladungsträger von AUER Packaging ist vielseitig einsetzbar: Egal ob als lebensmittelechter Hygienebehälter oder isolierender Thermobehälter – der Inhalt des GLT's ist optimal geschützt. Für einen kostensparenden Rücktransport lassen sich die Seitenwände einfach einklappen und somit das Volumen enorm reduzieren.

- Ideal für Transport und Lagerung von Lebensmitteln
- Isolation durch Doppelwände
- Platzsparend im Leerzustand
- Mit Deckel stapelbar

KLAPPBARE GROSSLADUNGSTRÄGER

RAL 7001

Außenmaße L x B x H (cm)	Artikel-Nr.	Ausführung	Deckel	Preis bei Einzelabnahme	Stück/ Stellplatz	Preis/Stück auf Stellplatz
80 x60 x81	GLT 86/83K	2 Kufen	nein	CHF 181.42	12	CHF 139.55
80 x60 x89	GLT 86/83R	4 Räder	nein	CHF 262.49	12	CHF 201.92
80 x60 x81	GLT 86/83RB	4 Räder mit Bremse	nein	CHF 270.60	12	CHF 208.15
120 x80 x88	GLT 1208/91	4 Füße	nein	CHF 320.86	5	CHF 246.82
120 x80 x88	GLT 1208/91K	3 Kufen	nein	CHF 339.33	5	CHF 261.03
120 x80 x88	GLT 1208/91R	4 Räder	nein	CHF 336.60	5	CHF 258.92
120 x80 x88	GLT 1208/91RB	4 Räder mit Bremse	nein	CHF 342.43	5	CHF 263.41
120 x100 x122	GLT 1210/125+D	4 Füße	ja	CHF 460.19	5	CHF 353.99
120 x100 x122	GLT 1210/125	4 Füße	nein	CHF 409.21	5	CHF 314.78
120 x100 x122	GLT 1210/125K+D	3 Kufen	ja	CHF 504.49	5	CHF 388.07
120 x100 x122	GLT 1210/125K	3 Kufen	nein	CHF 453.51	5	CHF 348.86
120 x100 x122	GLT 1210/125R+D	4 Räder	ja	CHF 498.70	5	CHF 383.61
120 x100 x122	GLT 1210/125R	4 Räder	nein	CHF 447.72	5	CHF 344.40
120 x100 x122	GLT 1210/125RB+D	4 Räder mit Bremse	ja	CHF 506.80	5	CHF 389.85
120 x100 x122	GLT 1210/125RB	4 Räder mit Bremse	nein	CHF 455.82	5	CHF 350.64



KOMBINATIONSMÖGLICHKEITEN

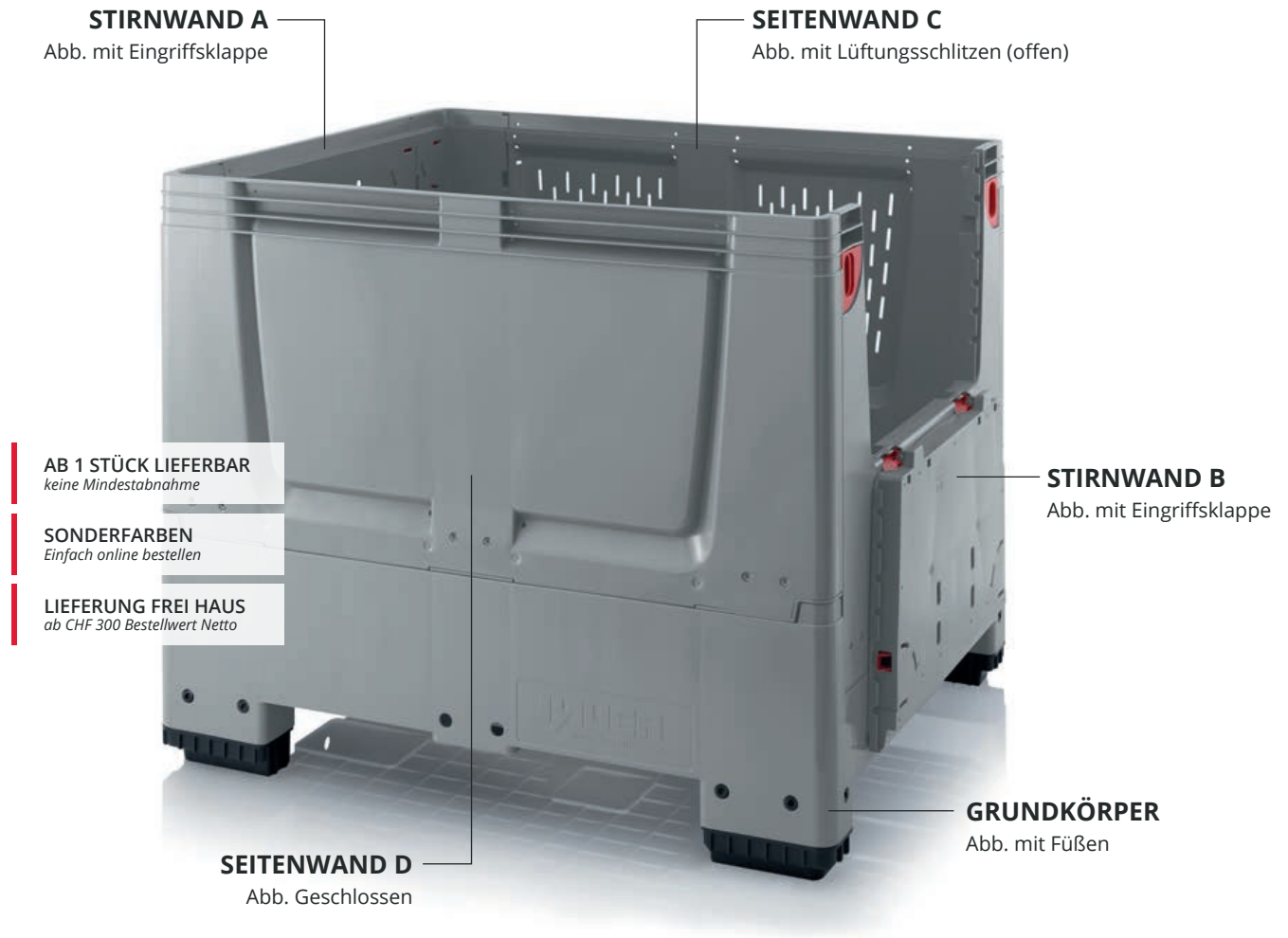

Genau nach Ihren Wünschen

Die Kombinationsmöglichkeiten von AUER Packaging überzeugen durch Individualität und Flexibilität. Sie haben die Möglichkeit, die klappbare Big Box genau nach Ihren Wünschen zu konfigurieren: Wählen Sie für jede einzelne Seitenwand die passende Variante – egal ob mit Eingriffsklappe, geschlossen oder mit Lüftungsschlitzen.

- Keine Extrakosten
- Höchste Individualität
- Auch mit Deckel stapelbar
- Optionales Zubehör

KOMBINATIONSMÖGLICHKEITEN

RAL 7001

Außenmaße L x B x H (cm)	Artikel-Nr.	Bodenausführung	Stirnwand	Seitenwand	Unterdeck	Preis/Stück
120 x 80 x 100	KLX G 1208 15 K	Geschlossen	Geschlossen / Geschlossen	mit Lüftungsschlitzen / mit Lüftungsschlitzen	3 Kufen	CHF 269.07
120 x 80 x 100	KLX O 1208 16 F	mit Lüftungsschlitzen	Geschlossen / Geschlossen	mit Lüftungsschlitzen / Eingriffsklappe	4 Füße	CHF 262.52
120 x 100 x 100	KLX G 1210 17 F	Geschlossen	Geschlossen / Geschlossen	Eingriffsklappe / Geschlossen	4 Füße	CHF 297.33
120 x 100 x 100	KLX O 1210 18 K	mit Lüftungsschlitzen	Geschlossen / Geschlossen	Eingriffsklappe / mit Lüftungsschlitzen	3 Kufen	CHF 306.73



NACH WUNSCH ZUSAMMENGESTELLT

KLX G 1210 13 K

IHRE ARTIKELNUMMER

BODENAUSFÜHRUNG

- G** | geschlossen
- O** | offen

GRÖSSE (CM)

- 1208** | 120 x 80
- 1210** | 120 x 100

STIRNWAND A / B

- 1** | geschlossen / geschlossen
- 2** | geschlossen / mit Lüftungsschlitzen
- 3** | geschlossen / Eingriffsklappe
- 4** | mit Lüftungsschlitzen / geschlossen
- 5** | mit Lüftungsschlitzen / mit Lüftungsschlitzen
- 6** | mit Lüftungsschlitzen / Eingriffsklappe
- 7** | Eingriffsklappe / geschlossen
- 8** | Eingriffsklappe / mit Lüftungsschlitzen
- 9** | Eingriffsklappe / Eingriffsklappe

SEITENWAND C / D

- 1** | geschlossen / geschlossen
- 2** | geschlossen / mit Lüftungsschlitzen
- 3** | geschlossen / Eingriffsklappe
- 4** | mit Lüftungsschlitzen / geschlossen
- 5** | mit Lüftungsschlitzen / mit Lüftungsschlitzen
- 6** | mit Lüftungsschlitzen / Eingriffsklappe
- 7** | Eingriffsklappe / geschlossen
- 8** | Eingriffsklappe / mit Lüftungsschlitzen
- 9** | Eingriffsklappe / Eingriffsklappe

UNTERDECK

- F** | 4 Füße
- K** | 3 Kufen

So einfach geht's!

- » Wählen Sie, ob der Boden geschlossen (G) oder mit Lüftungsschlitzen (O) sein soll.
- » Geben Sie die Größe des Behälters an (z.B. 1208 für 120 x 80 cm). Die Höhe ist standardmäßig 100 cm.
- » Geben Sie für die gewünschten Ausführungen der Stirn- und Seitenwände die Nummern der Abbildungen an.
- » Wählen Sie zwischen Füßen (F) und Kufen (K).

Bei Fragen beraten wir Sie gerne: info@auer-packaging.ch



ZUBEHÖR

für Palettenbehälter

Seite 146 | Verschließsystem SASV

Seite 146 | Verschließsystem SASV





ZUBEHÖR PALETTENBEHÄLTER



1 | AUFLAGEDECKEL FÜR BIG BOXEN

RAL 7001

Passend für Grundmaß	Artikel-Nr.	Preis bei Einzelabnahme	Stück/ Stellplatz	Preis/Stück auf Stellplatz
80 x60	DE 86 BB	CHF 28.16	100	CHF 21.66
120 x80	DE 1208 BB	CHF 40.89	50	CHF 31.45
120 x100	DE 1210 BB	CHF 42.53	50	CHF 32.72



2 | DECKEL FÜR IBC

RAL 7001

Passend für Grundmaß	Artikel-Nr.	Preis bei Einzelabnahme	Stück/ Stellplatz	Preis/Stück auf Stellplatz
120 x 80	DE IBC 500	CHF 63.10	25	CHF 48.54
120 x 100	DE IBC 1000	CHF 70.81	25	CHF 54.47



3 | DECKEL FÜR GROSSLADUNGSTRÄGER

RAL 7001

Passend für Grundmaß	Artikel-Nr.	Preis bei Einzelabnahme	Stück/ Stellplatz	Preis/Stück auf Stellplatz
80 x60	DE 86 GLT	CHF 20.36	50	CHF 15.67
120 x80	DE 1208 GLT	CHF 51.47	25	CHF 39.59
120 x100	DE 1210 GLT	CHF 58.07	25	CHF 44.68



VERSCHLIESSYSTEME FÜR (KLAPPBARE) BIG BOXEN

Artikel-Nr.	Ausführung	Preis/Stück
4	SASV 2 Feststellscharniere, 1 Spannverschluss, 1 Vorhängeschloss	CHF 79.67
5	SASC 2 Feststellscharniere, 2 Vorhängeschlösser mit Ösenschrauben	CHF 73.22
6	SC-Set 4 Vorhängeschlösser mit Ösenschrauben	CHF 41.90
41132 2	Vorhängeschloss Burg-Wächter lose	CHF 4.79



SCHRAUBSTOPFEN

Artikel-Nr.	Ausführung	Preis/Stück
7	SST-1 Schraubstopfen 1" passend für Big Boxen	CHF 4.87
8	SST-2 Schraubstopfen 2" passend für Big Boxen	CHF 4.87



AUSLAUFVENTIL 2" FÜR BIG BOXEN

Artikel-Nr.	Ausführung	Preis/Stück
9	V2 Auslaufventil 2" für Big Boxen	CHF 14.89



RADSET PASSEND FÜR BIG BOXEN

Passend für	Artikel-Nr.	Beschreibung	Preis/Stück
10 120 x 80 und 120 x 100	BBRA S1	4 Lenkräder inkl. Schrauben	CHF 40.77
11 120 x 80 und 120 x 100	BBRA S2	2 Lenkräder, 2 Lenkräder mit Totalfeststeller inkl. Schrauben	CHF 44.16
120 x 80 und 120 x 100	BBRA S3	4 Lenkräder mit Totalfeststeller inkl. Schrauben	CHF 47.55
10 BBG 86, BBO 86	BBRA S4	4 Lenkräder inkl. Schrauben	CHF 30.53
11 BBG 86, BBO 86	BBRA S5	2 Lenkräder, 2 Lenkräder mit Totalfeststeller inkl. Schrauben	CHF 47.07
BBG 86, BBO 86	BBRA S6	4 Lenkräder mit Totalfeststeller inkl. Schrauben	CHF 38.43

ETIKETTENHALTER FÜR KLAPPBARE BIG BOXEN KLK

RAL 3020

Außenmaße L x B (cm)	Artikel-Nr.	Passend für	Preis/Stück
12 25 x 15	ETA5	Klappbare Big Boxen mit Eingriffsklappe	CHF 2.25





IBC CONTAINER

Hygienisch und sicher



IBC CONTAINER MIT KUNSTSTOFFPALETTE

AB 1 STÜCK LIEFERBAR
keine Mindestabnahme

LIEFERUNG FREI HAUS
ab CHF 300 Bestellwert Netto

 **VERSANDFERTIG 24h****
innerhalb



Der Klassiker

Der IBC Container von AUER Packaging ist der optimale Lager- und Transportbehälter für Flüssigkeiten aller Art. Der Wassertank zeichnet sich durch sein Fassungsvermögen von 1000 Liter und seine einfache Handhabung aus. Für Gefahrgut-Transporte gibt es den IBC Behälter optional mit UN-Zulassung.

- 1000 Liter Volumen
- Geringe Tara-
Gewichtsschwankungen
- Wiederverwendbar

IBC CONTAINER MIT KUNSTSTOFFPALETTE

Außenmaße L x B x H (cm)	Artikel-Nr.	Einfüllöffnung	Auslaufarmatur	UN-Zulassung	Preis bei Einzelabnahme	Stück/ Stellplatz	Preis/Stück auf Stellplatz
120 x 100 x 116	IBC 1000 K 150.50	NW 150	NW 50		CHF 308.15	2	CHF 237.04
120 x 100 x 116	IBC 1000 K 225.80	NW 225	NW 80		CHF 313.98	2	CHF 241.52
120 x 100 x 116	IBC 1000 K 150.50-UN	NW 150	NW 50	UN 31HA1/Y	CHF 315.91	2	CHF 243.01
120 x 100 x 116	IBC 1000 K 225.80-UN	NW 225	NW 80	UN 31HA1/Y	CHF 321.79	2	CHF 247.53



***) Nur bei Bestellungen über den Webshop. Der Versand erfolgt nur werktags, sofern die Ware auf Lager ist. Verfügbarkeit und tagesaktuelle Versandzeiten finden Sie im Onlineshop.

KLAPPBARE IBC / BAG IN BOX SYSTEM



AB 1 STÜCK LIEFERBAR
keine Mindestabnahme

LIEFERUNG FREI HAUS
ab CHF 300 Bestellwert Netto

Klappbar für Flüssigkeiten

Das Bag in Box System von AUER Packaging bietet maximale Sicherheit und Hygiene durch austauschbare Inliner-Beutel. Der Mehrweg-Container schützt den flüssigen Inhalt und sorgt aufgrund der extrem belastbaren Konstruktion für optimale Transportbedingungen. Die Inliner-Beutel sind auf Wunsch auch in aseptischer Ausführung erhältlich.

- Mehrweg-Container
- Einfache Handhabung
- Hygiene – keine Fäulnisbildung
- Optimale Platzausnutzung

KLAPPBARE IBC / BAG IN BOX SYSTEM

RAL 7001

Außenmaße L x B x H (cm)	Artikel-Nr.	Ausführung	Preis bei Einzelabnahme	Stück/ Stellplatz	Preis/Stück auf Stellplatz
120 x 80 x 91	IBC 500	Standard	CHF 634.81	5	CHF 488.32
120 x 100 x 125	IBC 1000	Standard	CHF 795.28	5	CHF 611.75
120 x 100 x 125	IBC 1000 EK	Stirnseite mit Eingriffsklappe	CHF 833.11	5	CHF 640.85



INLINER BEUTEL UND ADAPTER



AB 1 STÜCK LIEFERBAR
keine Mindestabnahme

LIEFERUNG FREI HAUS
ab CHF 300 Bestellwert Netto

Sicher(lich) hygienisch

Der austauschbare Inliner Beutel von AUER Packaging bietet maximale Sicherheit und Hygiene. Er ist in zwei Varianten erhältlich: in der Standard-Ausführung aus lebensmittelechtem Material, oder als aseptische, gamma-bestrahlte Version. Beide Beutel sind mit verschiedenen großen Einfüllöffnungen, Adapter sowie Auslaufarmaturen kombinierbar.

- 250 / 500 / 1000 Liter Volumen
- Material 70 my Coes LDPE / Metalocene / LDPE
- Optional gamma-bestrahlt
- Formgeschweißter Inliner

STANDARD INLINER LEBENSMITTELECHT

Volumen	Artikel-Nr.	Einfüllöffnung	Auslaufarmatur	Preis bei Einzelabnahme	Stück auf Palette	Preis/Stück auf Palette
250 Liter	INL 250A2E2	2" Innengewinde mit Verschluss	2" Innengewinde mit Verschluss	CHF 13.77	300	CHF 10.59
250 Liter	INL 250V2E2	2" Innengewinde mit Verschluss	2" S60 Außengewinde mit Ventil	CHF 17.09	300	CHF 13.14
500 Liter	INL 500A2E2	2" Innengewinde mit Verschluss	2" Innengewinde mit Verschluss	CHF 25.23	180	CHF 19.40
500 Liter	INL 500V2E2	2" Innengewinde mit Verschluss	2" S60 Außengewinde mit Ventil	CHF 27.03	180	CHF 20.79
500 Liter	INL 500A2E6	6" Innengewinde mit Verschluss	2" Innengewinde mit Verschluss	CHF 27.79	180	CHF 21.38
500 Liter	INL 500V2E6	6" Innengewinde mit Verschluss	2" S60 Außengewinde mit Ventil	CHF 37.95	180	CHF 29.19
1'000 Liter	INL 1000A2E2	2" Innengewinde mit Verschluss	2" Innengewinde mit Verschluss	CHF 18.18	144	CHF 13.98
1'000 Liter	INL 1000V2E2	2" Innengewinde mit Verschluss	2" S60 Außengewinde mit Ventil	CHF 32.24	144	CHF 24.80
1'000 Liter	INL 1000A2E6	6" Innengewinde mit Verschluss	2" Innengewinde mit Verschluss	CHF 40.41	144	CHF 31.08
1'000 Liter	INL 1000V2E6	6" Innengewinde mit Verschluss	2" S60 Außengewinde mit Ventil	CHF 43.45	144	CHF 33.42
1'000 Liter	INL 1000DN50E0		DN 50 Außengewinde mit Ventil	CHF 32.43	144	CHF 24.94



ASEPTISCHE INLINER GAMMA BESTRAHLT, EINZELN IN STERILBEUTEL VERPACKT

Volumen	Artikel-Nr.	Einfüllöffnung	Auslaufarmatur	Preis bei Einzelabnahme	Stück auf Palette	Preis/Stück auf Palette
250 Liter	A-INL 250A2E2	2" Innengewinde mit Verschluss	2" Innengewinde mit Verschluss	CHF 23.27	300	CHF 17.90
250 Liter	A-INL 250V2E2	2" Innengewinde mit Verschluss	2" S60 Außengewinde mit Ventil	CHF 23.27	300	CHF 17.90
500 Liter	A-INL 500A2E2	2" Innengewinde mit Verschluss	2" Innengewinde mit Verschluss	CHF 33.11	180	CHF 25.47
500 Liter	A-INL 500V2E2	2" Innengewinde mit Verschluss	2" S60 Außengewinde mit Ventil	CHF 35.87	180	CHF 27.59
500 Liter	A-INL 500A2E6	6" Außengewinde mit Verschluss	2" Innengewinde mit Verschluss	CHF 37.95	180	CHF 29.19
500 Liter	A-INL 500V2E6	6" Außengewinde mit Verschluss	2" S60 Außengewinde mit Ventil	CHF 41.28	180	CHF 31.76
1'000 Liter	A-INL 1000A2E2	2" Innengewinde mit Verschluss	2" Innengewinde mit Verschluss	CHF 38.61	144	CHF 29.70
1'000 Liter	A-INL 1000V2E2	2" Innengewinde mit Verschluss	2" S60 Außengewinde mit Ventil	CHF 36.90	144	CHF 28.38
1'000 Liter	A-INL 1000A2E6	6" Außengewinde mit Verschluss	2" Innengewinde mit Verschluss	CHF 41.84	144	CHF 32.18
1'000 Liter	A-INL 1000V2E6	6" Außengewinde mit Verschluss	2" S60 Außengewinde mit Ventil	CHF 50.96	144	CHF 39.20
1'000 Liter	A-INL 1000DN50E0		DN 50 Außengewinde mit Ventil	CHF 51.43	144	CHF 39.56



ZUBEHÖR IBC CONTAINER



ADAPTER MIT DICHTUNG

Artikel-Nr.	Art	Von	Auf	Preis/Stück
1 A1	Adapter	2" S60 Außengewinde	2" BSP	CHF 11.50
2 A2	Adapter	2" S60 Außengewinde	2" Male Cam	CHF 11.48
3 A3	Adapter	2" S60 Außengewinde	2" Tri-Clamp	CHF 11.50
4 A4	Adapter	2" S60 Außengewinde	DN 50 Milchgewinde	CHF 11.48
5 A5	Adapter	2" Innengewinde	DN 50 Milchgewinde	CHF 57.76
6 A6	Adapter	2" Innengewinde	2" Außengewinde	CHF 63.54
7 V50	Scheibenklappenventil	2" Innengewinde	2" Innengewinde	CHF 92.42



IBC BEFÜLLBRÜCKE UNIVERSAL

Artikel-Nr.	Passend für	Preis/Stück
8 IBC BB 500 2	IBC 500 / INL mit 2" Einlauf	CHF 166.74
9 BB IBC 6.2	INL mit 6" Einlauf	CHF 292.32

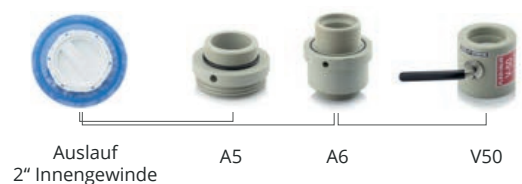
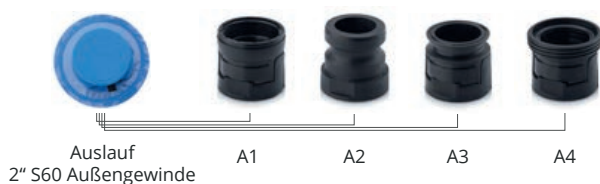

BAG IN BOX IBC

AB 1 STÜCK LIEFERBAR
keine Mindestabnahme

LIEFERUNG FREI HAUS
ab CHF 300 Bestellwert Netto



Flüssigkeiten hygienisch gelagert

Der Bag in Box IBC mit seinen austauschbaren preisgünstigen Inliner-Beuteln ist die wirtschaftliche Lösung für die Lagerung und den Transport von flüssigen Inhalten. Dank seiner robusten Bauweise kann der IBC Behälter je nach Ausführung wahlweise 250, 500 oder 600 Liter aufnehmen. Er kommt – im Gegensatz zum klappbaren IBC / Bag in Box System – immer dann zum Einsatz, wenn ein platz sparender Leertransport des Containers nicht gefordert wird, und sowohl das Befüllen als auch das Entleeren von oben erfolgen kann.

- Mehrweg-Container
- Einfache Handhabung und Reinigung dank glatter Wände
- Hygienische Ausführung
- Integrierte, fest montierte Befüllhilfe
- Wahlweise mit Kufen oder Füßen

BAG IN BOX IBC

RAL 7001

Artikel-Nr.	Außenmaße L x B x H (cm)	Volumen	Ausführung	Preis/Stück auf Palette	Preis bei Einzelabnahme
BIB IBC 250	80 x 60 x 79	250 Liter	4 Füße	CHF 355.23	CHF 461.80
BIB IBC 500	120 x 80 x 79	535 Liter	4 Füße	CHF 475.00	CHF 617.51
BIB IBC 600	120 x 100 x 79	670 Liter	4 Füße	CHF 512.33	CHF 666.03
BIB IBC 500K	120 x 80 x 79	535 Liter	3 Kufen	CHF 488.32	CHF 634.82
BIB IBC 600K	120 x 100 x 79	670 Liter	3 Kufen	CHF 525.65	CHF 683.35



STANDARD INLINER LEBENSMITTELECHT

AB 1 STÜCK LIEFERBAR
keine Mindestabnahme

LIEFERUNG FREI HAUS
ab CHF 300 Bestellwert Netto



Einfach dicht

Der austauschbare Inliner Beutel für den Bag in Box IBC bietet maximale Sicherheit. Er besteht aus lebensmittelechtem Material und ist mit einer Befüllöffnung an der Oberseite ausgestattet, über die auch die Entnahme erfolgt.

- 250 / 500 / 600 Liter Volumen
- Material 70 µm Coex LDPE
- Formgeschweißter Inliner

STANDARD INLINER LEBENSMITTELECHT

Volumen	Artikel-Nr.	Einfüllöffnung	Preis bei Einzelabnahme	Stück auf Palette	Preis/Stück auf Palette
250 Liter	INL 250A0E2	2" Innengewinde mit Verschluss	CHF 17.09	300	CHF 13.14
500 Liter	INL 500A0E2	2" Innengewinde mit Verschluss	CHF 16.01	180	CHF 12.32
600 Liter	INL 600A0E2	2" Innengewinde mit Verschluss	CHF 16.01	180	CHF 12.32



TRANSPORTHILFEN

Maximale Beweglichkeit





TRANSPORTROLLER KOMPAKT 60 x 40 cm

AB 1 STÜCK LIEFERBAR
keine Mindestabnahme

SONDERFARBEN
Einfach online bestellen

LIEFERUNG FREI HAUS
ab CHF 300 Bestellwert Netto

VERSANDFERTIG **24h** 
innerhalb



Der rollende Klassiker

Mit dem Transportroller Kompakt von AUER Packaging bewegen Sie Ihre Kunststoffbehälter spielend von A nach B. Das Grundmaß von 60x40 cm ermöglicht auch einen Transport von zwei Behältern der Größe 40x30 cm. Sie haben die Wahl zwischen Gummi- oder Polyamidrädern, Bock- oder Lenkrädern und einer optionalen Feststellbremse sowie einem Fadenschutz.

- Hochwertige, leichtgängige Räder
- In verschiedenen Ausführungen erhältlich
- Hohe Stabilität, 250 kg Traglast
- Auf Euro-Maß abgestimmt

» ESD Ausführung finden Sie auf Seite 207

TRANSPORTROLLER KOMPAKT MIT GUMMIRÄDERN 60 x 40 cm

Außenmaße L x B (cm)	Artikel-Nr.	Artikel-Nr.	Ausführung Räder	Preis bei Einzelabnahme	Stück auf Palette	Preis/Stück auf Palette
62 x 42	RO 64.4 GU-3020	RO 64.4 GU-5015	4 Lenkräder	CHF 32.36	80	CHF 24.90
62 x 42	RO 64.4 GU BO-3020	RO 64.4 GU BO-5015	2 Lenkräder, 2 Bockräder	CHF 34.10	80	CHF 26.23
62 x 42	RO 64.4 GU FA-3020	RO 64.4 GU FA-5015	4 Lenkräder mit Fadenschutz	CHF 34.56	80	CHF 26.59
62 x 42	RO 64.4 GU FE-3020	RO 64.4 GU FE-5015	2 Lenkräder, 2 Lenkräder mit Feststeller	CHF 41.73	80	CHF 32.10



TRANSPORTROLLER KOMPAKT MIT POLYAMID-RÄDERN 60 x 40 cm

Außenmaße L x B (cm)	Artikel-Nr.	Artikel-Nr.	Ausführung Räder	Preis bei Einzelabnahme	Stück auf Palette	Preis/Stück auf Palette
62 x 42	RO 64.4 PA-3020	RO 64.4 PA-5015	4 Lenkräder	CHF 34.18	80	CHF 26.30
62 x 42	RO 64.4 PA BO-3020	RO 64.4 PA BO-5015	2 Lenkräder, 2 Bockräder	CHF 33.42	80	CHF 25.70
62 x 42	RO 64.4 PA FE-3020	RO 64.4 PA FE-5015	2 Lenkräder, 2 Lenkräder mit Feststeller	CHF 39.33	80	CHF 30.26
62 x 42	RO 64.4 PAX-3020	RO 64.4 PAX-5015	4 Edelstahl-Lenkräder	CHF 73.17	80	CHF 56.28
62 x 42	RO 64.4 PAX BO-3020	RO 64.4 PAX BO-5015	2 Edelstahl-Lenkräder, 2 Edelstahl-Bockräder	CHF 86.40	80	CHF 66.46



STANDARDFARBEN



***) Nur bei Bestellungen über den Webshop. Der Versand erfolgt nur werktags, sofern die Ware auf Lager ist. Verfügbarkeit und tagesaktuelle Versandzeiten finden Sie im Onlineshop.

TRANSPORTROLLER KOMPAKT HD 60 x 40 cm

AB 1 STÜCK LIEFERBAR
keine Mindestabnahme

LIEFERUNG FREI HAUS
ab CHF 300 Bestellwert Netto



Der Gewichtheber

Mit dem Transportroller Kompakt HD von AUER Packaging können Sie Ihre Kunststoffbehälter schwer beladen, und trotzdem spielend von A nach B bewegen. Das Grundmaß von 60x40 cm ermöglicht auch einen Transport von zwei Behältern der Größe 40x30 cm. Mit Gummi- oder Polyamidrädern, Bock- oder Lenkrädern, optionaler Feststellbremse oder Fadenschutz.

- Stahlrohrverstärkte Ausführung
- Extrem hohe Traglast von 350 kg
- Hochwertige, leichtgängige Räder
- Auf Euro-Maß abgestimmt

TRANSPORTROLLER KOMPAKT HD MIT GUMMIRÄDERN 60 x 40 cm

Außenmaße L x B (cm)	Artikel-Nr.	Artikel-Nr.	Ausführung Räder	Preis/Stück auf Palette	Stück pro Palette	Preis bei Einzelabnahme
62 x 42	RO 64.4 HD GU-3020	RO 64.4 HD GU-5015	4 Lenkräder	CHF 26.66	80	CHF 34.66
62 x 42	RO 64.4 HD GU BO-3020	RO 64.4 HD GU BO-5015	2 Lenkräder, 2 Bockräder	CHF 27.99	80	CHF 36.39
62 x 42	RO 64.4 HD GU FA-3020	RO 64.4 HD GU FA-5015	4 Lenkräder mit Fadenschutz	CHF 28.36	80	CHF 36.86
62 x 42	RO 64.4 HD GU FE-3020	RO 64.4 HD GU FE-5015	2 Lenkräder, 2 Lenkräder mit Feststeller	CHF 33.87	80	CHF 44.02



TRANSPORTROLLER KOMPAKT HD MIT POLYAMID-RÄDERN 60 x 40 cm

Außenmaße L x B (cm)	Artikel-Nr.	Artikel-Nr.	Ausführung Räder	Preis/Stück auf Palette	Stück pro Palette	Preis bei Einzelabnahme
62 x 42	RO 64.4 HD PA-3020	RO 64.4 HD PA-5015	4 Lenkräder	CHF 28.06	80	CHF 36.48
62 x 42	RO 64.4 HD PA BO-3020	RO 64.4 HD PA BO-5015	2 Lenkräder, 2 Bockräder	CHF 27.47	80	CHF 35.71
62 x 42	RO 64.4 HD PA FE-3020	RO 64.4 HD PA FE-5015	2 Lenkräder, 2 Lenkräder mit Feststeller	CHF 32.02	80	CHF 41.63
62 x 42	RO 64.4 HD PAX-3020	RO 64.4 HD PAX-5015	4 Edelstahl-Lenkräder	CHF 65.37	80	CHF 84.99
62 x 42	RO 64.4 HD PAX BO-3020	RO 64.4 HD PAX BO-5015	2 Edelstahl-Lenkräder, 2 Edelstahl-Bockräder	CHF 75.55	80	CHF 98.22



TRANSPORTROLLER MAXI HD 80 x 60 cm



Die stapelbare Großversion

Die neue Generation der Transportroller Maxi von AUER Packaging kann nicht nur große Kunststoffbehälter mit einem Grundmaß von 80x60 cm aufnehmen: Das Deck ist so konstruiert, dass auch zwei Behälter mit 60x40 cm oder vier Behälter mit 40x30 cm nebeneinander sicheren Halt finden.

Ebenfalls neu: Zusätzlich zur Stahlrohrverstärkung, die auch in der Basisversion steckt, ist eine ultrastarke Heavy-Duty-Version mit einem zusätzlichen Lenkrollenpaar lieferbar. Dank der stabilen Stütze in der Mitte schafft der Transportroller Maxi mit seinen sechs Rollen eine Traglast von 500 kg.

- Wahlweise mit 4 oder 6 Rollen erhältlich
- Extrem hohe Traglast von 250 kg bzw. 500 kg
- Auf Euro-Maße abgestimmt
- Hochwertige, leichtgängige Räder

» ESD Ausführung erhältlich in unserem Onlineshop

TRANSPORTROLLER MAXI HD MIT GUMMIRÄDERN 80 x 60 cm

Außenmaße L x B (cm)	Artikel-Nr.	Artikel-Nr.	Ausführung Räder	Preis bei Einzelabnahme	Stück pro Palette	Preis/Stück auf Palette
82 x 62	RO 86.4 HD GU-3020	RO 86.4 HD GU-5015	4 Lenk-Räder	CHF 88.69	26	CHF 68.22
82 x 62	RO 86.4 HD GU BO-3020	RO 86.4 HD GU BO-5015	2 Lenk-Räder, 2 Bock-Räder	CHF 87.76	26	CHF 67.51
82 x 62	RO 86.4 HD GU FA-3020	RO 86.4 HD GU FA-5015	4 Lenkräder mit Fadenschutz	CHF 90.27	26	CHF 69.44
82 x 62	RO 86.4 HD GU FE-3020	RO 86.4 HD GU FE-5015	2 Lenk-Räder, 2 Lenk-Räder mit Feststeller	CHF 90.73	26	CHF 69.80
82 x 62	RO 86.6 HD GU-3020	RO 86.6 HD GU-5015	6 Lenk-Räder	CHF 99.92	26	CHF 76.86
82 x 62	RO 86.6 HD GU BO-3020	RO 86.6 HD GU BO-5015	4 Lenk-Räder, 2 Bock-Räder	CHF 98.96	26	CHF 76.12
82 x 62	RO 86.6 HD GU FA-3020	RO 86.6 HD GU FA-5015	6 Lenkräder mit Fadenschutz	CHF 102.29	26	CHF 78.68
82 x 62	RO 86.6 HD GU FE-3020	RO 86.6 HD GU FE-5015	4 Lenk-Räder, 2 Lenk-Räder mit Feststeller	CHF 101.96	26	CHF 78.43



STANDARDFARBEN



RAL 3020
Verkehrsrot



RAL 5015
Himmelblau

AB 1 STÜCK LIEFERBAR
keine Mindestabnahme

SONDERFARBEN
Einfach online bestellen

LIEFERUNG FREI HAUS
ab CHF 300 Bestellwert Netto

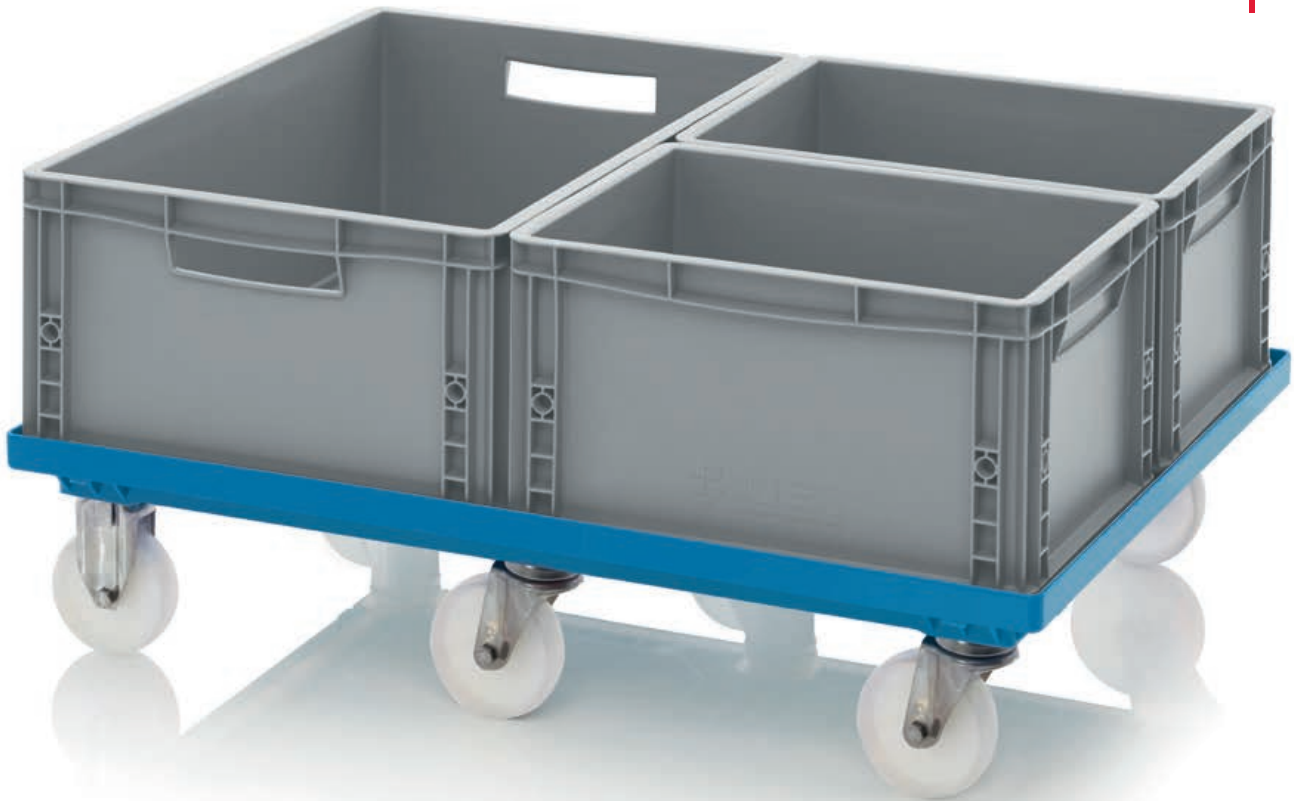

TRANSPORTROLLER MAXI HD MIT POLYAMID-RÄDERN 80 x 60 cm

Außenmaße L x B (cm)	Artikel-Nr.	Artikel-Nr.	Ausführung Räder	Preis bei Einzelabnahme	Stück pro Palette	Preis/Stück auf Palette
82 x 62	RO 86.4 HD PA-3020	RO 86.4 HD PA-5015	4 Lenk-Räder	CHF 87.50	26	CHF 67.31
82 x 62	RO 86.4 HD PA BO-3020	RO 86.4 HD PA BO-5015	2 Lenk-Räder, 2 Bock-Räder	CHF 86.38	26	CHF 66.44
82 x 62	RO 86.4 HD PA FE-3020	RO 86.4 HD PA FE-5015	2 Lenk-Räder, 2 Lenk- Räder mit Feststeller	CHF 89.94	26	CHF 69.18
82 x 62	RO 86.4 HD PAX-3020	RO 86.4 HD PAX-5015	4 Edelstahl-Lenk­räder	CHF 194.34	26	CHF 149.49
82 x 62	RO 86.4 HD PAX BO-3020	RO 86.4 HD PAX BO-5015	2 Edelstahl-Lenk­räder, 2 Edelstahl-Bock­räder	CHF 207.86	26	CHF 159.89
82 x 62	RO 86.6 HD PA-3020	RO 86.6 HD PA-5015	6 Lenk-Räder	CHF 98.14	26	CHF 75.50
82 x 62	RO 86.6 HD PA BO-3020	RO 86.6 HD PA BO-5015	4 Lenk-Räder, 2 Bock-Räder	CHF 96.98	26	CHF 74.60
82 x 62	RO 86.6 HD PA FE-3020	RO 86.6 HD PA FE-5015	4 Lenk-Räder, 2 Lenk- Räder mit Feststeller	CHF 100.58	26	CHF 77.37
82 x 62	RO 86.6 HD PAX-3020	RO 86.6 HD PAX-5015	6 Edelstahl-Lenk­räder	CHF 258.45	26	CHF 198.81
82 x 62	RO 86.6 HD PAX BO-3020	RO 86.6 HD PAX BO-5015	4 Edelstahl-Lenk­räder, 2 Edelstahl-Bock­räder	CHF 271.96	26	CHF 209.20



SACKKARRE UNIVERSELL



Sicher transportiert

Die Sackkarre Universell von AUER Packaging ist ein vielseitig einsetzbarer Helfer bei schweren Lasten. Mit der robusten Metall-Platte transportieren Sie auch sperrige Güter komfortabel von A nach B. Die ergonomische Bauweise sorgt für zusätzlichen Komfort beim Handling.

- Ergonomisch
- Universell einsetzbar
- Traglast bis 160 kg
- Besonders leichtgängige Räder

SACKKARRE UNIVERSELL

RAL 7016

Artikel-Nr.	Ausführung	Traglast	Preis bei Einzelabnahme	Stück auf Palette	Preis/Stück auf Palette
1 SK U	ohne Höhenverstellung	160 kg	CHF 247.84	12	CHF 190.64
2 SK V U	mit Höhenverstellung	160 kg	CHF 278.54	12	CHF 214.26

STAPELWAGEN FÜR TRANSPORTROLLER KOMPAKT



AB 1 STÜCK LIEFERBAR
keine Mindestabnahme

LIEFERUNG FREI HAUS
ab CHF 300 Bestellwert Netto

Platzsparende Aufbewahrung

Der Transportroller Stapelwagen von AUER Packaging bewahrt bis zu 15 Transportroller Kompakt im gestapelten Zustand platzsparend auf. Dank vier leichtgängiger Lenkrollen mit santoprener Lauffläche lässt sich der Stapelwagen besonders geschmeidig und leise bewegen.

- Rostfreies Edelstahl-Gestell
- Bis zu 15 AUER Transportroller stapelbar
- Wendig und leise
- 4 leichtgängige Lenkrollen

STAPELWAGEN FÜR TRANSPORTROLLER KOMPAKT

Außenmaße L x B x H (cm)	Artikel-Nr.	Preis bei Einzelabnahme	Stück auf Palette	Preis/Stück auf Palette
60 x 41 x 118	SW RO	CHF 287.81	10	CHF 221.39

RÄDER



LENKROLLE

Artikel-Nr.	Passend für	Rad-Ø x Radbreite (cm)	Gehäusematerial	Radausführung	Totalfeststeller	Fadenschutz	Preis bei Einzelabnahme
1	RO 64.4, RO 86.4, RO 86.6	10 x 3,0	Stahl verzinkt	Gummirad grau	nein	nein	CHF 3.84
2	RO 64.4, RO 86.4, RO 86.6	10 x 3,0	Stahl verzinkt	Gummirad grau	nein	ja	CHF 4.35
3	RO 64.4, RO 86.4, RO 86.6	10 x 3,4	Stahl verzinkt	Kunststoffrad natur	nein	nein	CHF 4.26
4	RO 64.4, RO 86.4, RO 86.6	10 x 2,7	Edelstahl poliert	Kunststoffrad natur	nein	nein	CHF 12.49
5	RO 64.4, RO 86.4, RO 86.6	10 x 3,0	Stahl verzinkt	Kunststoffrad schwarz	nein	nein	CHF 7.55
6	RO 86	12,5 x 3,8	Stahl verzinkt	Gummirad schwarz	nein	nein	CHF 6.19
7	RO 86	12,5 x 3,8	Stahl verzinkt	Gummirad schwarz	nein	ja	CHF 7.33
8	RO 86	12,5 x 3,4	Stahl verzinkt	Kunststoffrad natur	nein	nein	CHF 5.49
9	RO 86	12,5 x 3,4	Stahl verzinkt	Kunststoffrad natur	nein	ja	CHF 6.20
10	RO 86	12,5 x 3,4	Edelstahl	Kunststoffrad natur	nein	nein	CHF 16.92
11	Big Boxen 120 x 80 und 120 x 100	10,0 x 3,0	Stahl verzinkt	Gummirad grau	nein	nein	CHF 9.50
12	Big Boxen 120 x 80 und 120 x 100	10,0 x 3,0	Edelstahl poliert	Gummirad grau	nein	nein	CHF 40.10
13	Big Boxen 120 x 80 und 120 x 100	12,5 x 3,4	Stahl verzinkt	Kunststoffrad natur	nein	nein	CHF 10.63
14	Stapelwagen	7,5 x 2,4	Stahl verzinkt	Gummirad grau	nein	nein	CHF 3.41



ESD-RÄDER

Artikel-Nr.	Passend für	Rad-Ø x Radbreite (cm)	Gehäusematerial	Radausführung	Totalfeststeller	Fadenschutz	Preis bei Einzelabnahme
16	RO 64.4, RO 86.4, RO 86.6	10 x 3,0	Stahl verzinkt	ESD-Gummirad schwarz	nein	nein	CHF 5.50
17	RO 64.4, RO 86.4, RO 86.6	10 x 3,0	Stahl verzinkt	ESD-Gummirad schwarz	ja	nein	CHF 7.39
18	ESD RO 86	12,5 x 3,4	Stahl verzinkt	ESD-Kunststoffrad schwarz	nein	nein	CHF 8.07
19	Big Boxen 120 x 80 und 120 x 100	10,0 x 3,0	Stahl verzinkt	ESD-Gummirad schwarz	nein	nein	CHF 10.71
20	Big Boxen 120 x 80 und 120 x 100	10,0 x 3,0	Stahl verzinkt	ESD-Gummirad schwarz	ja	nein	CHF 12.74



LENKROLLE MIT FESTSTELLER

Artikel-Nr.	Passend für	Rad-Ø x Radbreite (cm)	Gehäusematerial	Radausführung	Totalfeststeller	Fadenschutz	Preis bei Einzelabnahme
21	RO 64.4, RO 86.4, RO 86.6	10 x 3,0	Stahl verzinkt	Gummirad grau	ja	nein	CHF 7.89
22	RO 64.4, RO 86.4, RO 86.6	10 x 3,0	Stahl verzinkt	Gummirad grau	ja	ja	CHF 8.31
23	RO 64.4, RO 86.4, RO 86.6	10 x 3,4	Stahl verzinkt	Kunststoffrad natur	ja	nein	CHF 6.60
24	RO 64.4, RO 86.4, RO 86.6	10 x 3,0	Edelstahl poliert	Kunststoffrad natur	ja	nein	CHF 15.00
25	RO 86	12,5 x 3,8	Stahl verzinkt	Gummirad schwarz	ja	nein	CHF 9.30
26	RO 86	12,5 x 3,4	Stahl verzinkt	Kunststoffrad natur	ja	nein	CHF 7.04
27	Big Boxen 120 x 80 und 120 x 100	10,0 x 3,0	Stahl verzinkt	Gummirad grau	ja	nein	CHF 11.41
28	Big Boxen 120 x 80 und 120 x 100	12,5 x 3,4	Stahl verzinkt	Kunststoffrad natur	ja	nein	CHF 15.07
29	Systemwagen	7,5 x 2,4	Stahl verzinkt	Gummirad grau	ja	nein	CHF 3.37



BOCKROLLE

Artikel-Nr.	Passend für	Rad-Ø x Radbreite (cm)	Gehäusematerial	Radausführung	Totalfeststeller	Fadenschutz	Preis bei Einzelabnahme
30	RO 64.4, RO 86.4, RO 86.6	10 x 2,7	Edelstahl poliert	Kunststoffrad natur	nein	nein	CHF 15.74
31	RO 64.4, RO 86.4, RO 86.6	10 x 3,4	Stahl verzinkt	Kunststoffrad schwarz	nein	nein	CHF 6.19
32	RO 86	12,5 x 3,8	Stahl verzinkt	Gummirad schwarz	nein	nein	CHF 5.81
33	RO 86	12,5 x 3,8	Stahl verzinkt	Gummirad schwarz	nein	ja	CHF 6.95
34	RO 86	12,5 x 3,4	Stahl verzinkt	Kunststoffrad natur	nein	nein	CHF 4.61
35	RO 86	12,5 x 3,4	Stahl verzinkt	Kunststoffrad natur	nein	ja	CHF 5.63
36	RO 86	12,5 x 3,4	Edelstahl	Kunststoffrad natur	nein	nein	CHF 10.57

SYSTEMWAGEN

Mobile Ordnung





SYSTEMWAGEN FÜR REGALKÄSTEN



AB 1 STÜCK LIEFERBAR
keine Mindestabnahme

LIEFERUNG FREI HAUS
ab CHF 300 Bestellwert Netto

Für optimale Arbeitsabläufe

Der Systemwagen für Regalkästen von AUER Packaging zeichnet sich durch seine simple Handhabung aus. Regal- und Materialflusskästen werden einfach in das exakt darauf abgestimmte Aluprofilsystem eingehängt. Somit ist alles, was Sie zum Arbeiten benötigen, immer übersichtlich sortiert genau dort zur Stelle, wo Sie es brauchen.

- Stabiles Aluminiumprofil
- Hohe Tragkraft
- Arretierbare Leichtlaufrollen

» ESD Ausführung finden Sie auf Seite 208



SYSTEMWAGEN FÜR REGALKÄSTEN UNBESTÜCKT

Abmessungen B x T x H (cm)	Artikel-Nr.	Ausführung	Ausstattung	Preis/Stück
1 112 x 65 x 135	SR.L	einseitig	unbestückt (passend für Regalkästen mit 9 cm Höhe)	CHF 638.97
2 112 x 65 x 135	SR.L.214	einseitig	unbestückt (passend für Regalkästen mit 14 cm Höhe)	CHF 638.97



SYSTEMWAGEN FÜR REGALKÄSTEN REGALTIEFE 30 cm

Abmessungen B x T x H (cm)	Artikel-Nr.	Ausführung	Ausstattung	Preis/Stück
3 112 x 65 x 135	SR.L.3109	einseitig	56 x RK 3109 (30 x 11,7 x 9 cm)	CHF 736.87
4 112 x 65 x 135	SR.L.31509	einseitig	42 x RK 31509 (30 x 15,6 x 9 cm)	CHF 713.98
5 112 x 65 x 135	SR.L.3209	einseitig	28 x RK 3209 (30 x 23,4 x 9 cm)	CHF 699.08
6 112 x 65 x 135	SR.L.3214	einseitig	20 x RK 3214 (30 x 23,4 x 14 cm)	CHF 691.41



SYSTEMWAGEN FÜR REGALKÄSTEN REGALTIEFE 40 cm

Abmessungen B x T x H (cm)	Artikel-Nr.	Ausführung	Ausstattung	Preis/Stück
3 112 x 65 x 135	SR.L.4109	einseitig	56 x RK 4109 (40 x 11,7 x 9 cm)	CHF 746.44
4 112 x 65 x 135	SR.L.41509	einseitig	42 x RK 41509 (40 x 15,6 x 9 cm)	CHF 723.57
5 112 x 65 x 135	SR.L.4209	einseitig	28 x RK 4209 (40 x 23,4 x 9 cm)	CHF 705.48
6 112 x 65 x 135	SR.L.4214	einseitig	20 x RK 4214 (40 x 23,4 x 14 cm)	CHF 695.97



SYSTEMWAGEN FÜR REGALKÄSTEN REGALTIEFE 50 cm

Abmessungen B x T x H (cm)	Artikel-Nr.	Ausführung	Ausstattung	Preis/Stück
3 112 x 65 x 135	SR.L.5109	einseitig	56 x RK 5109 (50 x 11,7 x 9 cm)	CHF 766.66
4 112 x 65 x 135	SR.L.51509	einseitig	42 x RK 51509 (50 x 15,6 x 9 cm)	CHF 741.12
5 112 x 65 x 135	SR.L.5209	einseitig	28 x RK 5209 (50 x 23,4 x 9 cm)	CHF 717.70
6 112 x 65 x 135	SR.L.5214	einseitig	20 x RK 5214 (50 x 23,4 x 14 cm)	CHF 704.72



SYSTEMWAGEN FÜR KIPPKÄSTEN

AB 1 STÜCK LIEFERBAR
keine Mindestabnahme

LIEFERUNG FREI HAUS
ab CHF 300 Bestellwert Netto



Volle Transparenz

Der Systemwagen für Kippkästen von AUER Packaging sorgt dank kippbarer und transparenter Behälter jederzeit für maximalen Überblick und individuellen Zugriff. Unterschiedliche Kippkasten-Module lassen sich beliebig kombinieren. Bei der Bestellung können Sie wählen, ob der Systemwagen ein- oder beidseitig bestückbar sein soll.

- Stabiles Aluminiumprofil
- Hohe Tragkraft
- Arretierbare Leichtlaufrollen
- Je nach Ausführung auch beidseitig zu bestücken



SYSTEMWAGEN FÜR KIPPKÄSTEN

	Abmessungen B x T x H (cm)	Artikel-Nr.	Ausführung	Ausstattung	Preis/Stück
1	69 x 45 x 134	SK.L	einseitig	unbestückt	CHF 349.94
2	69 x 68 x 134	SK.T	doppelseitig	unbestückt	CHF 360.61
3	69 x 45 x 134	SK.L.GB	einseitig	1 x KKS 9 t, 3 x KKS 6 t, 2 x KKS 5 t, 1 x KKS 4 t, 1 x KKS 3 t	CHF 463.67
4	69 x 68 x 134	SK.T.GB	doppelseitig	2 x KKS 9 t, 6 x KKS 6 t, 4 x KKS 5 t, 2 x KKS 4 t, 2 x KKS 3 t	CHF 588.05
5	69 x 45 x 134	SK.L.9	einseitig	15 x KKS 9 t	CHF 492.44
6	69 x 45 x 134	SK.L.6	einseitig	10 x KKS 6 t	CHF 456.16
7	69 x 45 x 134	SK.L.5	einseitig	7 x KKS 5 t	CHF 461.92
8	69 x 45 x 134	SK.L.4	einseitig	5 x KKS 4 t	CHF 443.80
9	69 x 45 x 134	SK.L.3	einseitig	5 x KKS 3 t	CHF 457.86
10	69 x 45 x 134	SK.L.2	einseitig	3 x KKS 2 t	CHF 463.38
	69 x 68 x 134	SK.T.9	doppelseitig	30 x KKS 9 t	CHF 645.62
	69 x 68 x 134	SK.T.6	doppelseitig	20 x KKS 6 t	CHF 573.03
	69 x 68 x 134	SK.T.5	doppelseitig	14 x KKS 5 t	CHF 584.58
	69 x 68 x 134	SK.T.4	doppelseitig	10 x KKS 4 t	CHF 548.33
	69 x 68 x 134	SK.T.3	doppelseitig	10 x KKS 3 t	CHF 576.46
	69 x 68 x 134	SK.T.2	doppelseitig	6 x KKS 2 t	CHF 598.92



SYSTEMWAGEN FÜR EUROBEHÄLTER 60 x 40 cm HÖHE 134 cm

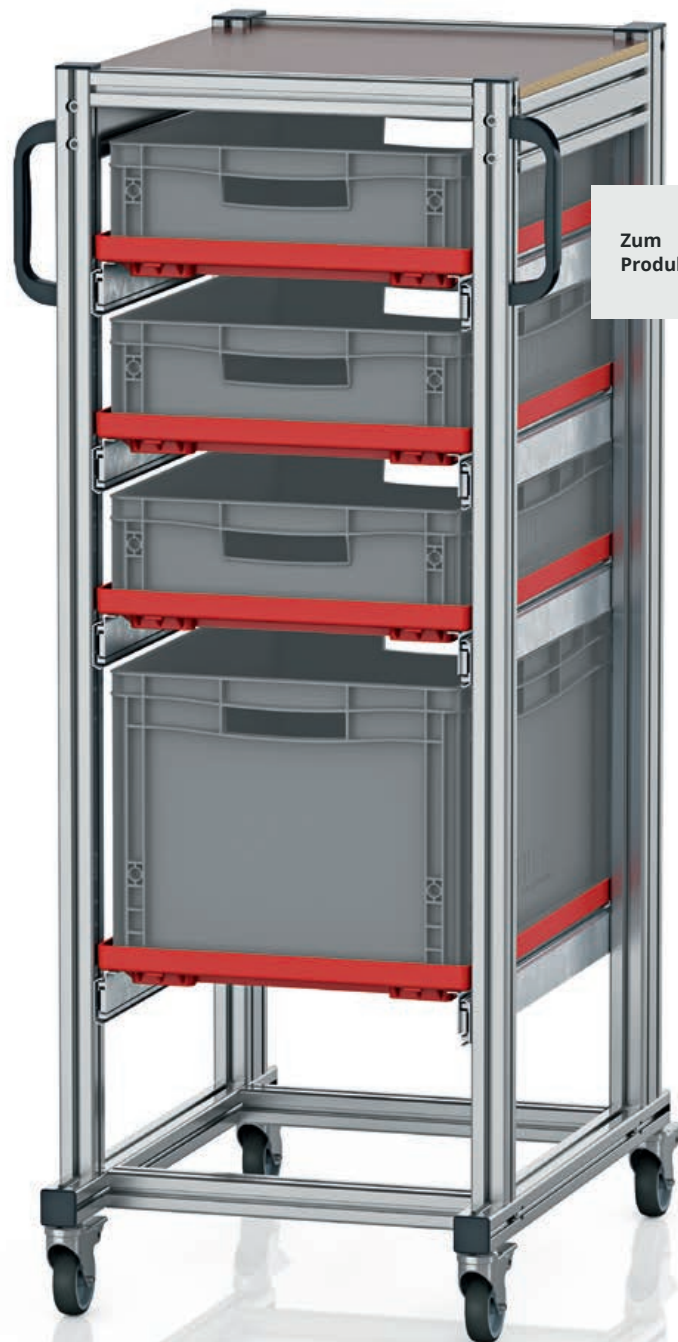

Zum
Produktvideo:



AB 1 STÜCK LIEFERBAR
keine Mindestabnahme

LIEFERUNG FREI HAUS
ab CHF 300 Bestellwert Netto

6

Mobile Ordnung

Der Systemwagen für Eurobehälter von AUER Packaging ist die ideale Lösung, wenn der Inhalt mehrerer Eurobehälter immer wieder an unterschiedlichen Arbeitsplätzen benötigt wird. Umständliches Umladen auf Paletten zum Transportieren und das Herumtragen von Hand fallen mit Hilfe dieses Systemwagens weg.

- Stabiles Aluminiumprofil
- Hohe Tragkraft
- Arretierbare Leichtlaufrollen
- Auch befüllt leicht zu rollen

» ESD Ausführung finden Sie auf Seite 210



SYSTEMWAGEN FÜR EUROBEHÄLTER 60 x 40 cm HÖHE 134 cm

	Außenmaße L x B x H (cm)	Artikel-Nr.	Ausführung	Ausstattung	Preis bei Einzelabnahme
1	72 x 50 x 135	SE 134 64 U.2	einseitig	5 x Vollauszug	CHF 915.03
2	72 x 50 x 135	SE 134 6475.2	einseitig	6 x Vollauszug, 6 x EG 64/75 HG	CHF 1'010.45
3	72 x 50 x 135	SE 134 6412.2	einseitig	5 x Vollauszug, 5 x EG 64/12	CHF 952.36
4	72 x 50 x 135	SE 134 6417.2	einseitig	4 x Vollauszug, 4 x EG 64/17	CHF 892.39
5	72 x 50 x 135	SE 134 6422.2	einseitig	3 x Vollauszug, 3 x EG 64/22	CHF 830.25
6	72 x 50 x 135	SE 134 6432.2	einseitig	4 x Vollauszug, 3 x EG 64/12, 1 x EG 64/32	CHF 893.26
7	72 x 50 x 135	SE 134 6442.2	einseitig	2 x Vollauszug, 2 x EG 64/42	CHF 775.73

SYSTEMWAGEN FÜR EUROBEHÄLTER 60 x 40 cm HÖHE 200 cm

AB 1 STÜCK LIEFERBAR
keine Mindestabnahme

LIEFERUNG FREI HAUS
ab CHF 300 Bestellwert Netto

Zum
Produktvideo:



6



Mobile Ordnung im XL-Format

Der Systemwagen für Eurobehälter in 200 cm Höhe von AUER Packaging ist die ideale Lösung, wenn der Inhalt besonders vieler Eurobehälter immer wieder an unterschiedlichen Arbeitsplätzen benötigt wird. Umständliches Umladen auf Paletten zum Transportieren und das Herumtragen von Hand fallen mit Hilfe dieses Systemwagens weg.

- Stabiles Aluminiumprofil
- Hohe Tragkraft
- Arretierbare Leichtlaufrollen
- Auch befüllt leicht zu rollen



SYSTEMWAGEN FÜR EUROBEHÄLTER 60 x 40 cm HÖHE 200 cm

	Außenmaße L x B x H (cm)	Artikel-Nr.	Ausführung	Ausstattung	Preis bei Einzelabnahme
1	72 x 50 x 201	SE 200 64 U.2	einseitig	6 x Vollauszug	CHF 1'006.56
2	72 x 50 x 201	SE 200 6475.2	einseitig	12 x Vollauszug, 12 x EG 64/75 HG	CHF 1'424.57
3	72 x 50 x 201	SE 200 6412.2	einseitig	9 x Vollauszug, 9 x EG 64/12	CHF 1'244.31
4	72 x 50 x 201	SE 200 6417.2	einseitig	7 x Vollauszug, 7 x EG 64/17	CHF 1'123.48
5	72 x 50 x 201	SE 200 6422.2	einseitig	6 x Vollauszug, 6 x EG 64/22	CHF 1'065.02
6	72 x 50 x 201	SE 200 643212.2	einseitig	7 x Vollauszug, 2 x EG 64/32, 5 x EG 64/12	CHF 1'126.41
7	72 x 50 x 201	SE 200 644232.2	einseitig	4 x Vollauszug, 2 x EG 64/42, 2 x EG 64/32	CHF 949.29

SYSTEMWAGEN FÜR EUROBEHÄLTER 80 x 60 cm HÖHE 134 cm

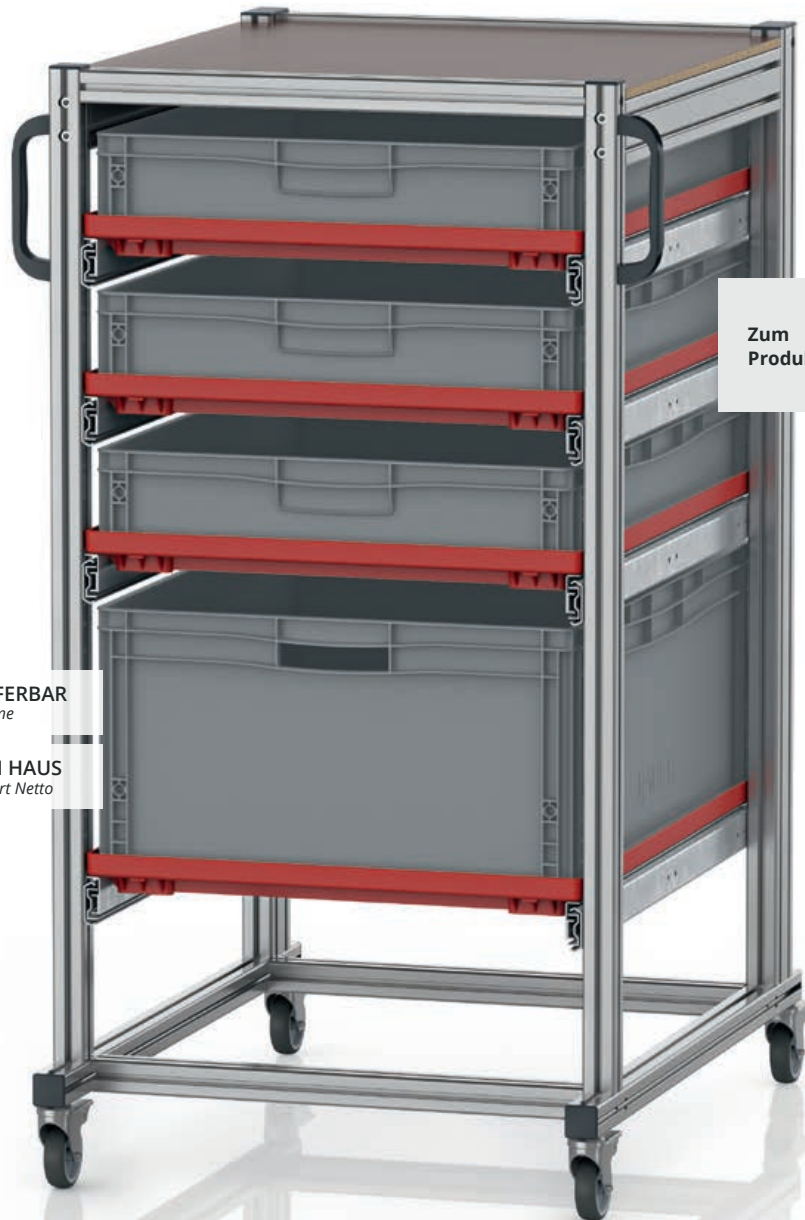

Zum
Produktvideo:



AB 1 STÜCK LIEFERBAR
keine Mindestabnahme

LIEFERUNG FREI HAUS
ab CHF 300 Bestellwert Netto

5

Mobile Ordnung mit großem Fassungsvermögen

Der Systemwagen für Eurobehälter von AUER Packaging ist die ideale Lösung, wenn der Inhalt großvolumiger Eurobehälter immer wieder an unterschiedlichen Arbeitsplätzen benötigt wird. Umständliches Umladen auf Paletten zum Transportieren und das Herumtragen von Hand fallen mit Hilfe dieses Systemwagens weg.

- Stabiles Aluminiumprofil
- Hohe Tragkraft
- Arretierbare Leichtlaufrollen
- Auch befüllt leicht zu rollen



SYSTEMWAGEN FÜR EUROBEHÄLTER 80 x 60 cm HÖHE 134 cm

	Außenmaße L x B x H (cm)	Artikel-Nr.	Ausführung	Ausstattung	Preis bei Einzelabnahme
1	70 x 94 x 134	SE 134 86 U	einseitig	5 x Vollauszug	CHF 1'205.33
2	70 x 94 x 134	SE 134 8612	einseitig	5 x Vollauszug, 5 x EG 86/12 HG	CHF 1'296.93
3	70 x 94 x 134	SE 134 8622	einseitig	3 x Vollauszug, 3 x EG 86/22	CHF 1'122.51
4	70 x 94 x 134	SE 134 8642	einseitig	2 x Vollauszug, 2 x EG 86/42	CHF 1'041.63
5	70 x 94 x 134	SE 134 863212	einseitig	4 x Vollauszug, 1 x EG 86/32, 3 x EG 86/12 HG	CHF 1'210.20

SYSTEMWAGEN FÜR EUROBEHÄLTER 80 x 60 cm HÖHE 200 cm

AB 1 STÜCK LIEFERBAR
keine Mindestabnahme

LIEFERUNG FREI HAUS
ab CHF 300 Bestellwert Netto



Zum
Produktvideo:



Mobile Ordnung – XXL in Höhe und Fassungsvermögen

Der Systemwagen für Eurobehälter von AUER Packaging ist die ideale Lösung, wenn der Inhalt besonders vieler großvolumiger Eurobehälter immer wieder an unterschiedlichen Arbeitsplätzen benötigt wird. Umständliches Umladen auf Paletten zum Transportieren und das Herumtragen von Hand fallen mit Hilfe dieses Systemwagens weg.

- Stabiles Aluminiumprofil
- Hohe Tragkraft
- Arretierbare Leichtlaufrollen
- Auch befüllt leicht zu rollen



SYSTEMWAGEN FÜR EUROBEHÄLTER 80 x 60 cm HÖHE 200 cm

	Außenmaße L x B x H (cm)	Artikel-Nr.	Ausführung	Ausstattung	Preis bei Einzelabnahme
1	70 x 94 x 200	SE 200 86 U	einseitig	6 x Vollauszug	CHF 1'315.44
2	70 x 94 x 200	SE 200 8612	einseitig	9 x Vollauszug, 9 x EG 86/12 HG	CHF 1'708.12
3	70 x 94 x 200	SE 200 8622	einseitig	6 x Vollauszug, 6 x EG 86/22	CHF 1'454.78
4	70 x 94 x 200	SE 200 863212	einseitig	7 x Vollauszug, 5 x EG 86/12 HG, 2 x EG 86/32	CHF 1'534.68
5	70 x 94 x 200	SE 200 864232	einseitig	4 x Vollauszug, 2 x EG 86/42, 2 x EG 86/32	CHF 1'279.39

SYSTEMWAGEN FÜR EUROBEHÄLTER 60 x 40 cm HÖHE 134 cm OHNE AUSZUG

AB 1 STÜCK LIEFERBAR
keine Mindestabnahme

LIEFERUNG FREI HAUS
ab CHF 300 Bestellwert Netto

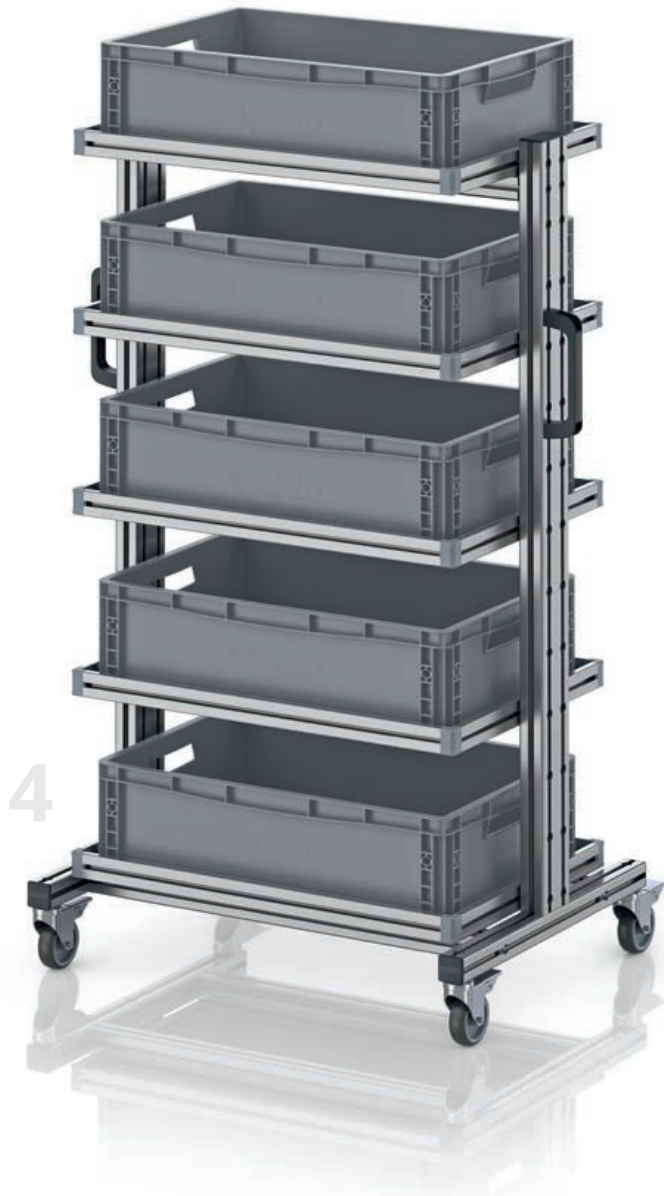

Mobil mit System

Die Eurobehälter Systemwagen ohne Auszug machen Ihre Eurobehälter mobil im gesamten Betrieb. Ein Tablar mit umlaufendem Rand fixiert die Behälter sicher an ihrer Position. Der Zugriff auf den Inhalt jedes Behälters kann von beiden Seiten des Systemwagens erfolgen.

- Stabiles Aluminiumprofil
- Hohe Tragkraft
- Arretierbare Leichtlaufrollen



SYSTEMWAGEN FÜR EUROBEHÄLTER 60 x 40 cm HÖHE 134 cm, OHNE AUSZUG

Außenmaße L x B x H (cm)	Artikel-Nr.	Ausführung	Ausstattung	Preis/Stück auf Palette
1	EG SW 134-1 64 U	einseitig	4 x Tablar	CHF 796.25
2	EG SW 134-1 6475	einseitig	5 x Tablar, 5 x EG 64/75	CHF 867.98
3	EG SW 134-1 6412	einseitig	5 x Tablar, 5 x EG 64/12	CHF 873.46
4	EG SW 134-1 6417	einseitig	5 x Tablar, 5 x EG 64/17	CHF 879.00
5	EG SW 134-1 6422	einseitig	4 x Tablar, 4 x EG 64/22	CHF 834.99
6	EG SW 134-1 6427	einseitig	3 x Tablar, 3 x EG 64/27	CHF 790.81
7	EG SW 134-1 6432	einseitig	3 x Tablar, 3 x EG 64/32	CHF 794.62
8	EG SW 134-1 6442	einseitig	3 x Tablar, 3 x EG 64/42	CHF 803.56

SYSTEMWAGEN FÜR EUROBEHÄLTER 60 x 40 cm HÖHE 200 cm OHNE AUSZUG

AB 1 STÜCK LIEFERBAR
keine Mindestabnahme

LIEFERUNG FREI HAUS
ab CHF 300 Bestellwert Netto



Mobil mit System

Die Eurobehälter Systemwagen ohne Auszug machen Ihre Eurobehälter mobil im gesamten Betrieb. Ein Tablar mit umlaufendem Rand fixiert die Behälter sicher an ihrer Position. Der Zugriff auf den Inhalt jedes Behälters kann von beiden Seiten des Systemwagens erfolgen.

- Stabiles Aluminiumprofil
- Hohe Tragkraft
- Arretierbare Leichtlaufrollen

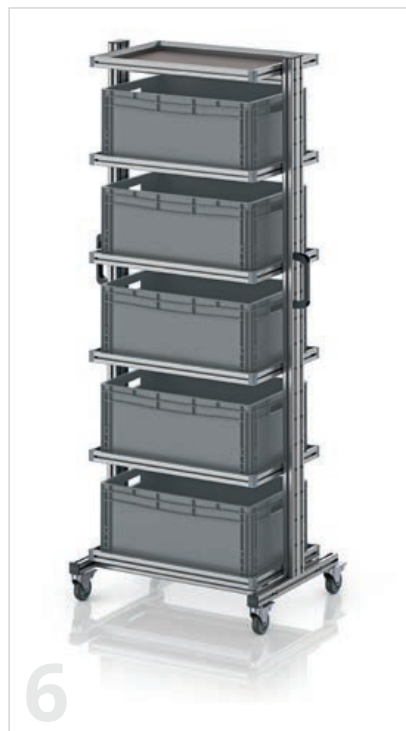
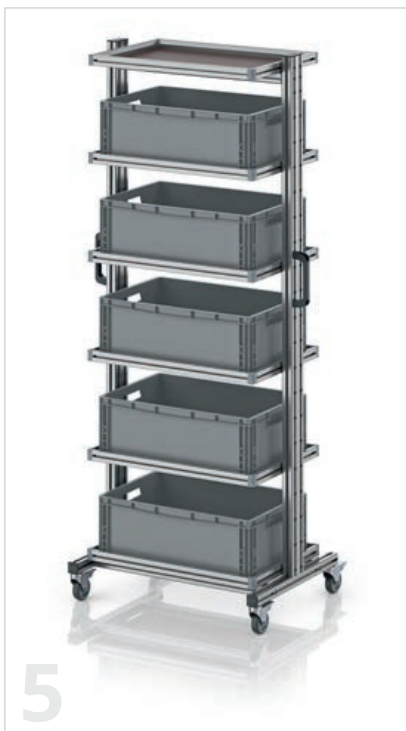

SYSTEMWAGEN FÜR EUROBEHÄLTER 60 x 40 cm HÖHE 200 cm, OHNE AUSZUG

	Außenmaße L x B x H (cm)	Artikel-Nr.	Ausführung	Ausstattung	Preis/Stück auf Palette
1	83 x55 x201	EG SW 200-1 64 U	einseitig	5 x Tablar	CHF 946.60
2	83 x55 x201	EG SW 200-1 6475	einseitig	11 x Tablar, 11 x EG 64/75	CHF 1'216.05
3	83 x55 x201	EG SW 200-1 6412	einseitig	7 x Tablar, 6 x EG 64/12	CHF 1'071.84
4	83 x55 x201	EG SW 200-1 6417	einseitig	6 x Tablar, 5 x EG 64/17	CHF 1'029.94
5	83 x55 x201	EG SW 200-1 6422	einseitig	6 x Tablar, 5 x EG 64/22	CHF 1'035.79
6	83 x55 x201	EG SW 200-1 6427	einseitig	6 x Tablar, 5 x EG 64/27	CHF 1'044.56
7	83 x55 x201	EG SW 200-1 6432	einseitig	5 x Tablar, 4 x EG 64/32	CHF 997.79
8	83 x55 x201	EG SW 200-1 6442	einseitig	4 x Tablar, 3 x EG 64/42	CHF 953.92

SYSTEMWAGEN FÜR EUROBEHÄLTER 80 x 60 cm HÖHE 134 cm OHNE AUSZUG

AB 1 STÜCK LIEFERBAR
keine Mindestabnahme

LIEFERUNG FREI HAUS
ab CHF 300 Bestellwert Netto



Mobil mit System

Die Eurobehälter Systemwagen ohne Auszug machen Ihre Eurobehälter mobil im gesamten Betrieb. Ein Tablar mit umlaufendem Rand fixiert die Behälter sicher an ihrer Position. Der Zugriff auf den Inhalt jedes Behälters kann von beiden Seiten des Systemwagens erfolgen.

- Stabiles Aluminiumprofil
- Hohe Tragkraft
- Arretierbare Leichtlaufrollen



SYSTEMWAGEN FÜR EUROBEHÄLTER 80 x 60 cm HÖHE 134 cm, OHNE AUSZUG

	Außenmaße L x B x H (cm)	Artikel-Nr.	Ausführung	Ausstattung	Preis/Stück auf Palette
1	103 x65 x135	EG SW 134-1 86 U	einseitig	4 x Tablar	CHF 931.88
2	103 x65 x135	EG SW 134-1 8612	einseitig	5 x Tablar, 5 x EG 86/12 HG	CHF 1'091.33
3	103 x65 x135	EG SW 134-1 8622	einseitig	4 x Tablar, 4 x EG 86/22	CHF 1'025.07
4	103 x65 x135	EG SW 134-1 8632	einseitig	3 x Tablar, 3 x EG 86/32	CHF 942.04
5	103 x65 x135	EG SW 134-1 8642	einseitig	3 x Tablar, 3 x EG 86/42	CHF 961.27
6	103 x65 x135	EG SW 134-1 8652	einseitig	2 x Tablar, 2 x EG 86/52	CHF 877.74

SYSTEMWAGEN FÜR EUROBEHÄLTER 80 x 60 cm HÖHE 200 cm OHNE AUSZUG

AB 1 STÜCK LIEFERBAR
keine Mindestabnahme

LIEFERUNG FREI HAUS
ab CHF 300 Bestellwert Netto

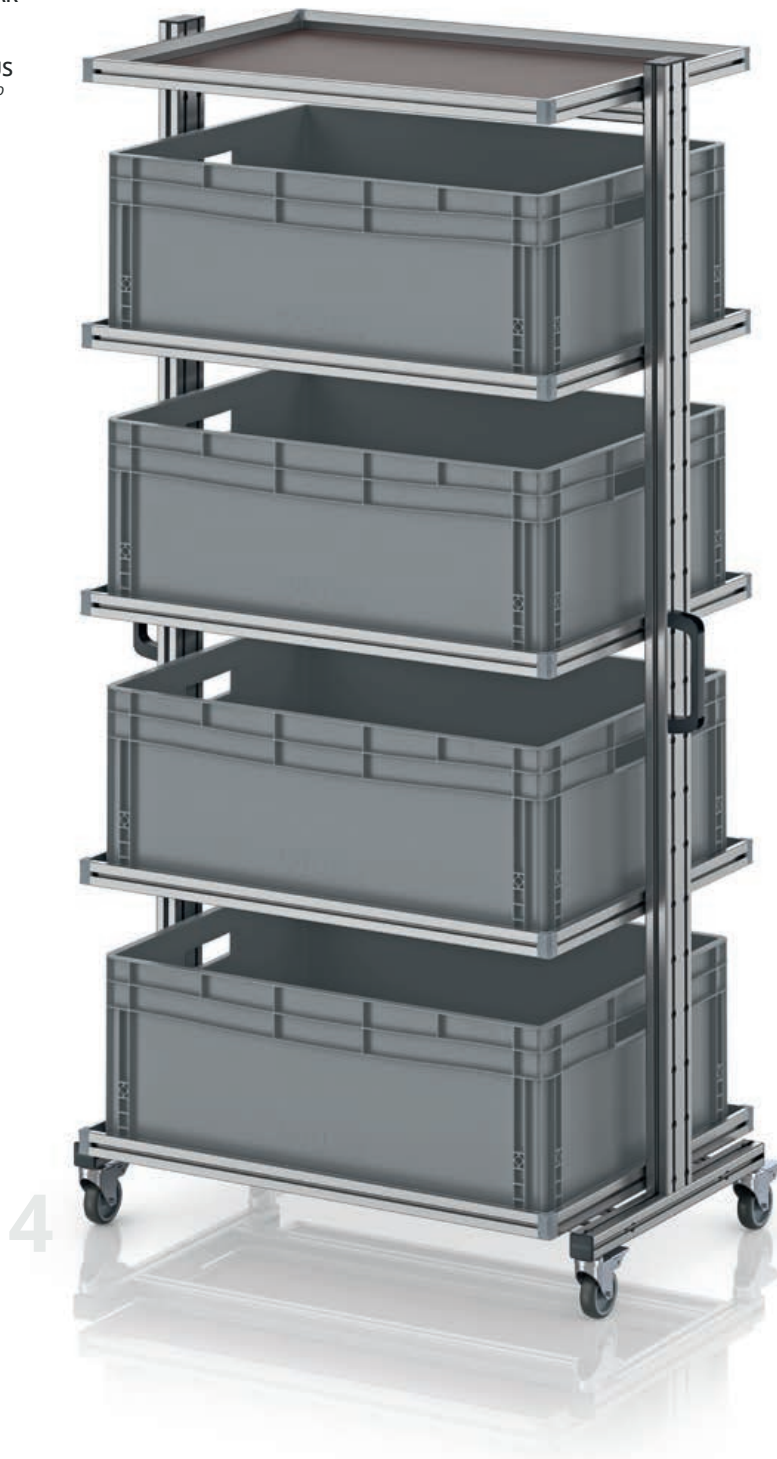

Mobil mit System

Die Eurobehälter Systemwagen ohne Auszug machen Ihre Eurobehälter mobil im gesamten Betrieb. Ein Tablar mit umlaufendem Rand fixiert die Behälter sicher an ihrer Position. Der Zugriff auf den Inhalt jedes Behälters kann von beiden Seiten des Systemwagens erfolgen.

- Stabiles Aluminiumprofil
- Hohe Tragkraft
- Arretierbare Leichtlaufrollen

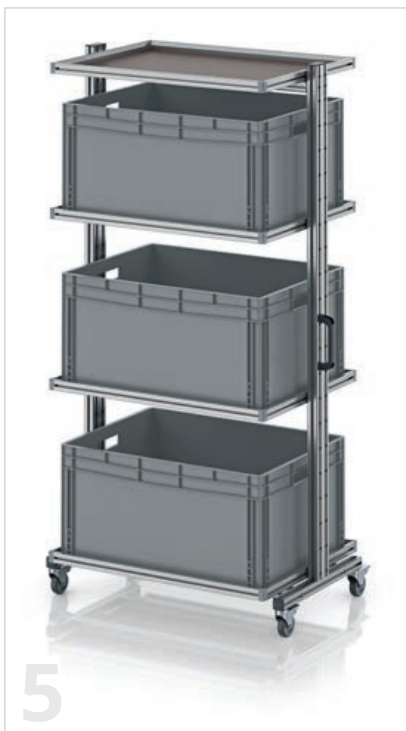
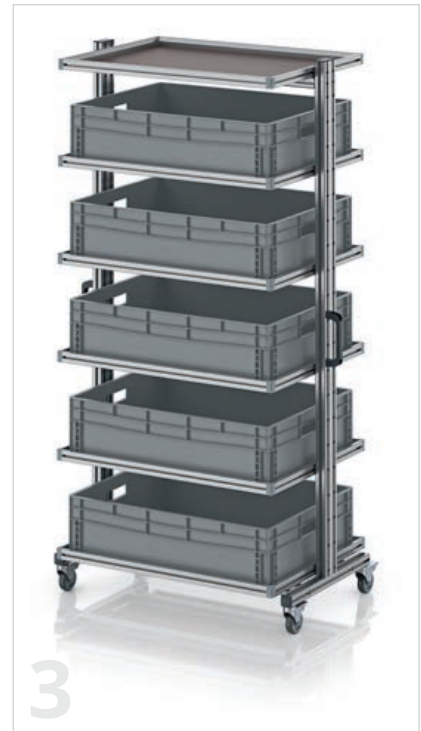

SYSTEMWAGEN FÜR EUROBEHÄLTER 80 x 60 cm HÖHE 200 cm, OHNE AUSZUG

	Außenmaße L x B x H (cm)	Artikel-Nr.	Ausführung	Ausstattung	Preis/Stück auf Palette
1	103 x 65 x 201	EG SW 200-1 86 U	einseitig	5 x Tablar	CHF 1'110.82
2	103 x 65 x 201	EG SW 200-1 8612	einseitig	6 x Tablar, 6 x EG 86/12 HG	CHF 1'288.16
3	103 x 65 x 201	EG SW 200-1 8622	einseitig	6 x Tablar, 5 x EG 86/22	CHF 1'294.98
4	103 x 65 x 201	EG SW 200-1 8632	einseitig	5 x Tablar, 4 x EG 86/32	CHF 1'215.08
5	103 x 65 x 201	EG SW 200-1 8642	einseitig	4 x Tablar, 3 x EG 86/42	CHF 1'140.05
6	103 x 65 x 201	EG SW 200-1 8652	einseitig	3 x Tablar, 2 x EG 86/52	CHF 1'056.25

SYSTEMWAGEN FÜR EUROBEHÄLTER 60 x 40 cm HÖHE 134 cm NEIGBAR

AB 1 STÜCK LIEFERBAR
keine Mindestabnahme

LIEFERUNG FREI HAUS
ab CHF 300 Bestellwert Netto



Komfortabel auf jeder Ebene

Bei den neigbaren Eurobehälter Systemwagen lassen sich fast alle Ebenen zum Anwender hin neigen. Das sorgt für einen besonders leichten Zugriff auf die Eurobehälter und maximalen Überblick. Ein Tablar mit umlaufendem Rand fixiert die Behälter sicher an ihrer Position. Die Neigung jeder Ebene kann zu beiden Seiten des Systemwagens hin erfolgen.

- Stabiles Aluminiumprofil
- Alle Ebenen außer untersten stufenlos neigbar
- Hohe Tragkraft
- Arretierbare Leichtlaufrollen



SYSTEMWAGEN FÜR EUROBEHÄLTER 60 x 40 cm HÖHE 134 cm, NEIGBAR

	Außenmaße L x B x H (cm)	Artikel-Nr.	Ausführung	Ausstattung	Preis/Stück auf Palette
1	83 x55 x135	EG SWN 134 64 U	einseitig	3 x Tablar neigbar, 1 x Tablar starr	CHF 923.27
2	83 x55 x135	EG SWN 134 6475	einseitig	4 x Tablar neigbar, 1 x Tablar starr, 5 x EG 64/75 HG	CHF 1'037.74
3	83 x55 x135	EG SWN 134 6412	einseitig	4 x Tablar neigbar, 1 x Tablar starr, 5 x EG 64/12	CHF 1'043.58
4	83 x55 x135	EG SWN 134 6417	einseitig	3 x Tablar neigbar, 1 x Tablar starr, 4 x EG 64/17	CHF 957.55
5	83 x55 x135	EG SWN 134 6422	einseitig	3 x Tablar neigbar, 1 x Tablar starr, 4 x EG 64/22	CHF 962.02

SYSTEMWAGEN FÜR EUROBEHÄLTER 60 x 40 cm HÖHE 200 cm NEIGBAR

AB 1 STÜCK LIEFERBAR
keine Mindestabnahme

LIEFERUNG FREI HAUS
ab CHF 300 Bestellwert Netto

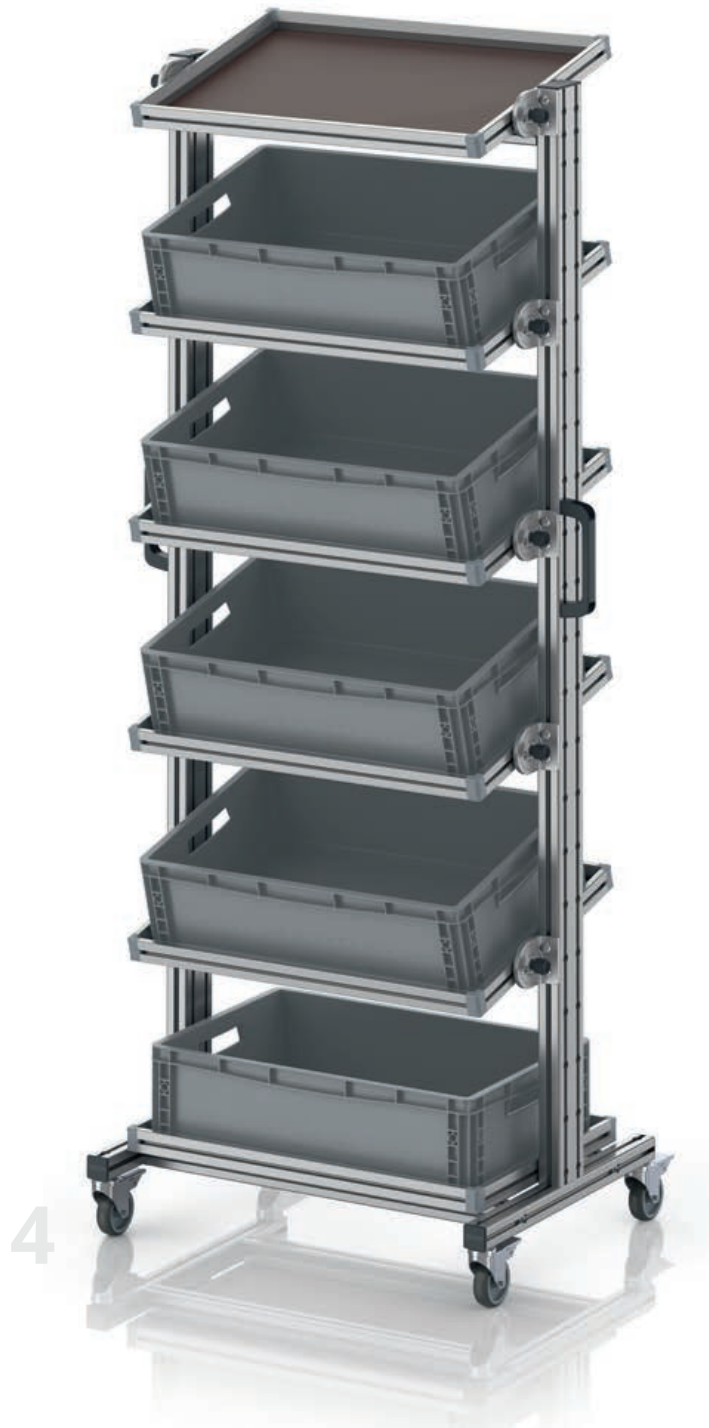

Komfortabel auf jeder Ebene

Bei den neigbaren Eurobehälter Systemwagen lassen sich fast alle Ebenen zum Anwender hin neigen. Das sorgt für einen besonders leichten Zugriff auf die Eurobehälter und maximalen Überblick. Ein Tablar mit umlaufendem Rand fixiert die Behälter sicher an ihrer Position. Die Neigung jeder Ebene kann zu beiden Seiten des Systemwagens hin erfolgen.

- Stabiles Aluminiumprofil
- Alle Ebenen außer untersten stufenlos neigbar
- Hohe Tragkraft
- Arretierbare Leichtlaufrollen



SYSTEMWAGEN FÜR EUROBEHÄLTER 60 x 40 cm HÖHE 200 cm, NEIGBAR

	Außenmaße L x B x H (cm)	Artikel-Nr.	Ausführung	Ausstattung	Preis/Stück auf Palette
1	83 x55 x201	EG SWN 200 64 U	einseitig	5 x Tablar neigbar, 1 x Tablar starr	CHF 1'198.51
2	83 x55 x201	EG SWN 200 6475	einseitig	8 x Tablar neigbar, 1 x Tablar starr, 9 x EG 64/75 HG	CHF 1'502.52
3	83 x55 x201	EG SWN 200 6412	einseitig	6 x Tablar neigbar, 1 x Tablar starr, 7 x EG 64/12	CHF 1'332.98
4	83 x55 x201	EG SWN 200 6417	einseitig	5 x Tablar neigbar, 1 x Tablar starr, 5 x EG 64/12	CHF 1'241.39
5	83 x55 x201	EG SWN 200 6422	einseitig	5 x Tablar neigbar, 1 x Tablar starr, 5 x EG 64/22	CHF 1'247.23

SYSTEMWAGEN FÜR EUROBEHÄLTER 80 x 60 cm HÖHE 134 cm NEIGBAR

AB 1 STÜCK LIEFERBAR
keine Mindestabnahme

LIEFERUNG FREI HAUS
ab CHF 300 Bestellwert Netto



Komfortabel auf jeder Ebene

Bei den neigbaren Eurobehälter Systemwagen lassen sich fast alle Ebenen zum Anwender hin neigen. Das sorgt für einen besonders leichten Zugriff auf die Eurobehälter und maximalen Überblick. Ein Tablar mit umlaufendem Rand fixiert die Behälter sicher an ihrer Position. Die Neigung jeder Ebene kann zu beiden Seiten des Systemwagens hin erfolgen.

- Stabiles Aluminiumprofil
- Alle Ebenen außer untersten stufenlos neigbar
- Hohe Tragkraft
- Arretierbare Leichtlaufrollen



SYSTEMWAGEN FÜR EUROBEHÄLTER 80 x 60 cm HÖHE 134 cm, NEIGBAR

	Außenmaße L x B x H (cm)	Artikel-Nr.	Ausführung	Ausstattung	Preis/Stück auf Palette
1	83 x55 x135	EG SWN 134 86 U	einseitig	3 x Tablar neigbar, 1 x Tablar starr	CHF 1'059.17
2	83 x55 x135	EG SWN 134 8612	einseitig	4 x Tablar neigbar, 1 x Tablar starr, 5 x EG 86/12 HG	CHF 1'260.87
3	83 x55 x135	EG SWN 134 8622	einseitig	3 x Tablar neigbar, 1 x Tablar starr, 4 x EG 86/22	CHF 1'152.72

SYSTEMWAGEN FÜR EUROBEHÄLTER 80 x 60 cm HÖHE 200 cm NEIGBAR

AB 1 STÜCK LIEFERBAR
keine Mindestabnahme

LIEFERUNG FREI HAUS
ab CHF 300 Bestellwert Netto

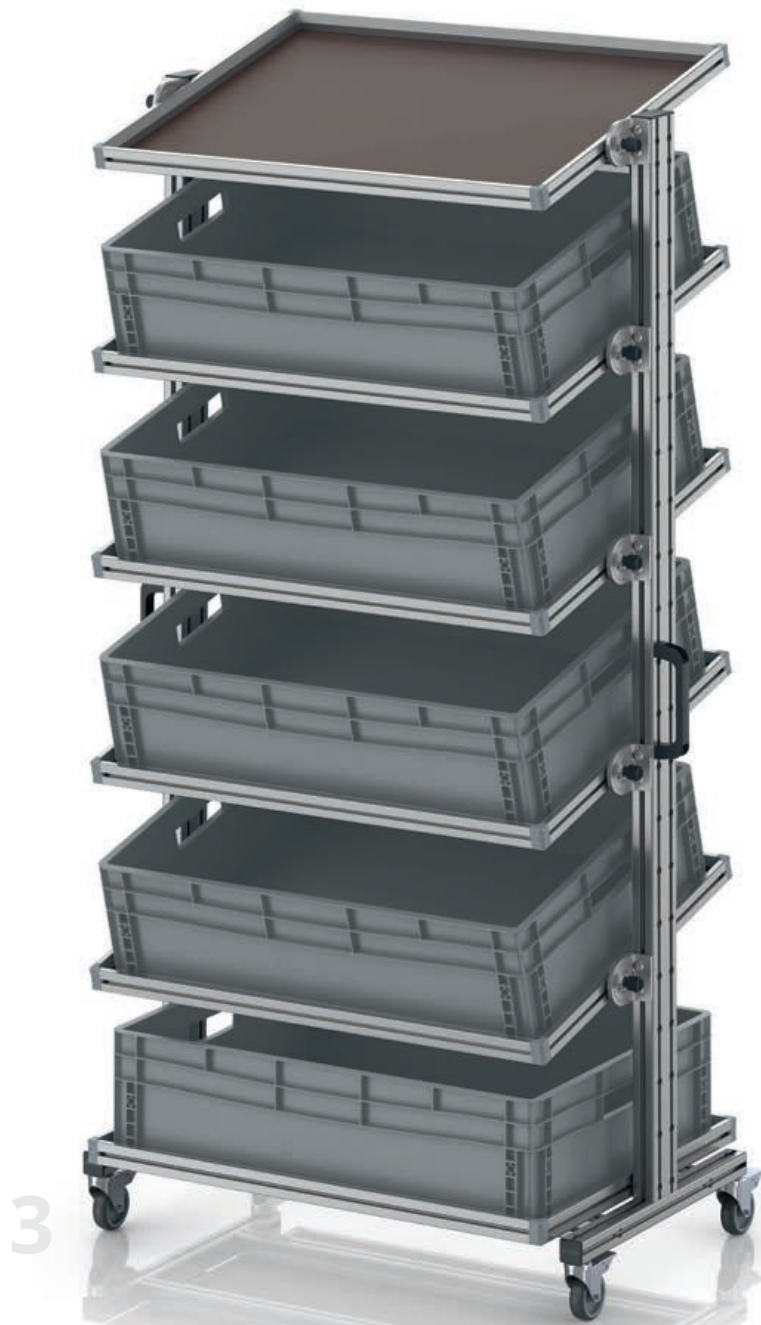

Komfortabel auf jeder Ebene

Bei den neigbaren Eurobehälter Systemwagen lassen sich fast alle Ebenen zum Anwender hin neigen. Das sorgt für einen besonders leichten Zugriff auf die Eurobehälter und maximalen Überblick. Ein Tablar mit umlaufendem Rand fixiert die Behälter sicher an ihrer Position. Die Neigung jeder Ebene kann zu beiden Seiten des Systemwagens hin erfolgen.

- Stabiles Aluminiumprofil
- Alle Ebenen außer untersten stufenlos neigbar
- Hohe Tragkraft
- Arretierbare Leichtlaufrollen



SYSTEMWAGEN FÜR EUROBEHÄLTER 80 x 60 cm HÖHE 200 cm, NEIGBAR

	Außenmaße L x B x H (cm)	Artikel-Nr.	Ausführung	Ausstattung	Preis/Stück auf Palette
1	103 x65 x201	EG SWN 200 86 U	einseitig	5 x Tablar neigbar, 1 x Tablar starr	CHF 1'390.47
2	103 x65 x201	EG SWN 200 8612	einseitig	6 x Tablar neigbar, 1 x Tablar starr, 7 x EG 86/12 HG	CHF 1'628.22
3	103 x65 x201	EG SWN 200 8622	einseitig	5 x Tablar neigbar, 1 x Tablar starr, 5 x EG 86/22	CHF 1'506.42

SYSTEMWAGEN IM PALETTENFORMAT

AB 1 STÜCK LIEFERBAR
keine Mindestabnahme

LIEFERUNG FREI HAUS
ab CHF 300 Bestellwert Netto



Roller im Großformat

Wenn es darum geht, auf jeder Ebene möglichst viel unterzubringen, sind die Systemwagen im Palettenformat unschlagbar. Die großen Tablare im Euro- und Industriepalettenformat sind mit einem umlaufenden Sicherungsrand versehen. Auf ihren Leichtlaufrollen bringen die Systemwagen alles, was Sie zum effektiven Arbeiten benötigen, genau dorthin, wo es gebraucht wird.

- Maximale Nutzfläche auf jeder Ebene
- Stabiles Aluminiumprofil
- Hohe Tragkraft
- Arretierbare Leichtlaufrollen



SYSTEMWAGEN IM PALETTENFORMAT

	Außenmaße L x B x H (cm)	Artikel-Nr.	Ausstattung	Preis/Stück auf Palette
1	130 x 106 x 135	EG SW 134 1208 U	4 x Tablar	CHF 1'516.17
2	130 x 106 x 135	EG SW 134 1208-6412	6 x Tablar, 24 x EG 64/12	CHF 2'247.94
3	130 x 106 x 135	EG SW 134 1208-6417	5 x Tablar, 20 x EG 64/17	CHF 2'058.91
4	130 x 106 x 135	EG SW 134 1208-6422	4 x Tablar, 16 x EG 64/22	CHF 1'861.10
5	130 x 126 x 135	EG SW 134 1210 U	4 x Tablar	CHF 1'535.65
6	130 x 126 x 135	EG SW 134 1210-6412	6 x Tablar, 30 x EG 64/12	CHF 2'312.25
7	130 x 126 x 135	EG SW 134 1210-6417	5 x Tablar, 25 x EG 64/17	CHF 2'121.27
8	130 x 126 x 135	EG SW 134 1210-6422	4 x Tablar, 20 x EG 64/22	CHF 1'919.57

ESD-PRODUKTE

Sicher vor Aufladung





ESD-EUROBEHÄLTER

AB 1 STÜCK LIEFERBAR
keine Mindestabnahme

LIEFERUNG FREI HAUS
ab CHF 300 Bestellwert Netto

VERSANDFERTIG **24h****
innerhalb



Antistatisch nach Maß

Der ESD-Eurobehälter von AUER Packaging wird aus einem elektrischleitfähigen Kunststoff hergestellt und ist daher besonders für die sichere Lagerung und den Transport von elektronischer Ware geeignet.

- Elektrisch leitfähiges Material
- Alle gängigen Euroformate
- Auch mit Deckel stapelbar
- Besonders robust

ESD-EUROBEHÄLTER

RAL 9017

Außenmaße L x B x H (cm)	Artikel-Nr.	Preis bei Einzelabnahme	Stück auf Palette	Preis/Stück auf Palette
20 x 15 x 12.0	ESD EG 21512 HG	CHF 2.85	760	CHF 2.19
30 x 20 x 12.0	ESD EG 32/12 HG	CHF 3.94	380	CHF 3.03
30 x 20 x 17.0	ESD EG 32/17 HG	CHF 4.92	260	CHF 3.78
40 x 30 x 7.5	ESD EG 43/75 HG	CHF 4.93	330	CHF 3.79
40 x 30 x 12.0	ESD EG 43/12 HG	CHF 6.57	190	CHF 5.05
40 x 30 x 17.0	ESD EG 43/17 HG	CHF 7.93	130	CHF 6.10
40 x 30 x 22.0	ESD EG 43/22 HG	CHF 9.20	140	CHF 7.07
40 x 30 x 27.0	ESD EG 43/27 HG	CHF 10.96	80	CHF 8.43
40 x 30 x 32.0	ESD EG 43/32 HG	CHF 12.22	70	CHF 9.40
60 x 40 x 7.5	ESD EG 64/75 HG	CHF 8.93	165	CHF 6.87
60 x 40 x 12.0	ESD EG 64/12 HG	CHF 11.30	95	CHF 8.69
60 x 40 x 17.0	ESD EG 64/17 HG	CHF 13.83	65	CHF 10.64
60 x 40 x 22.0	ESD EG 64/22 HG	CHF 15.68	50	CHF 12.05
60 x 40 x 27.0	ESD EG 64/27 HG	CHF 18.58	40	CHF 14.29
60 x 40 x 32.0	ESD EG 64/32 HG	CHF 18.30	45	CHF 14.08
60 x 40 x 42.0	ESD EG 64/42 HG	CHF 25.14	25	CHF 19.33
80 x 60 x 12.0	ESD EG 86/12 HG	CHF 28.50	34	CHF 21.92
80 x 60 x 22.0	ESD EG 86/22 HG	CHF 36.87	20	CHF 28.36
80 x 60 x 32.0	ESD EG 86/32 HG	CHF 46.94	12	CHF 36.10
80 x 60 x 42.0	ESD EG 86/42 HG	CHF 51.31	14	CHF 39.47
80 x 60 x 52.0	ESD EG 86/52 HG	CHF 61.20	12	CHF 47.07



***) Nur bei Bestellungen über den Webshop. Der Versand erfolgt nur werktags, sofern die Ware auf Lager ist. Verfügbarkeit und tagesaktuelle Versandzeiten finden Sie im Onlineshop.

ESD-EUROBEHÄLTER MIT SCHARNIERDECKEL

VERSANDFERTIG **24h**^{**}
innerhalb



AB 1 STÜCK LIEFERBAR
keine Mindestabnahme

LIEFERUNG FREI HAUS
ab CHF 300 Bestellwert Netto

Rundum geschützt

Der ESD-Eurobehälter mit Scharnierdeckel von AUER Packaging bietet dem Inhalt zusätzlichen Schutz. Der Deckel sowie die Scharniere sind aus dem gleichen antistatischen Material wie der Behälter gefertigt. Elektrostatische Aufladungen werden verhindert und bereits vorhandene Aufladungen zuverlässig abgeleitet.

- Elektrisch leitfähiges Material
- Alle gängigen Euroformate
- Stapelbar
- Stabile Scharniere

ESD-EUROBEHÄLTER MIT SCHARNIERDECKEL

RAL 9017

Außenmaße L x B x H (cm)	Artikel-Nr.	Preis bei Einzelabnahme	Stück auf Palette	Preis/Stück auf Palette
20 x 15 x 13.5	ESD ED 21512 HG	CHF 7.31	640	CHF 5.62
30 x 20 x 13.5	ESD ED 32/12 HG	CHF 7.57	320	CHF 5.82
30 x 20 x 18.5	ESD ED 32/17 HG	CHF 8.49	240	CHF 6.53
40 x 30 x 9.0	ESD ED 43/75 HG	CHF 13.92	270	CHF 10.71
40 x 30 x 13.5	ESD ED 43/12 HG	CHF 15.11	160	CHF 11.62
40 x 30 x 18.5	ESD ED 43/17 HG	CHF 15.82	120	CHF 12.17
40 x 30 x 23.5	ESD ED 43/22 HG	CHF 16.46	90	CHF 12.66
40 x 30 x 28.5	ESD ED 43/27 HG	CHF 17.24	70	CHF 13.26
40 x 30 x 33.5	ESD ED 43/32 HG	CHF 18.10	60	CHF 13.92
60 x 40 x 9.0	ESD ED 64/75 HG	CHF 21.11	130	CHF 16.23
60 x 40 x 13.5	ESD ED 64/12 HG	CHF 21.80	85	CHF 16.77
60 x 40 x 18.5	ESD ED 64/17 HG	CHF 22.47	60	CHF 17.29
60 x 40 x 23.5	ESD ED 64/22 HG	CHF 23.55	45	CHF 18.11
60 x 40 x 28.5	ESD ED 64/27 HG	CHF 26.86	35	CHF 20.67
60 x 40 x 33.5	ESD ED 64/32 HG	CHF 28.08	30	CHF 21.60
60 x 40 x 43.5	ESD ED 64/42 HG	CHF 32.96	25	CHF 25.36
80 x 60 x 14.0	ESD ED 86/12 HG	CHF 61.88	34	CHF 47.60
80 x 60 x 23.5	ESD ED 86/22 HG	CHF 66.83	18	CHF 51.41
80 x 60 x 33.5	ESD ED 86/32 HG	CHF 71.27	12	CHF 54.82
80 x 60 x 43.5	ESD ED 86/42 HG	CHF 76.18	10	CHF 58.60
80 x 60 x 54.0	ESD ED 86/52 HG	CHF 89.17	8	CHF 68.59

***) Nur bei Bestellungen über den Webshop. Der Versand erfolgt nur werktags, sofern die Ware auf Lager ist. Verfügbarkeit und tagesaktuelle Versandzeiten finden Sie im Onlineshop.

ESD-SICHTLAGERKÄSTEN SK

VERSANDFERTIG **24h** 
innerhalb

AB 1 STÜCK LIEFERBAR
keine Mindestabnahme

LIEFERUNG FREI HAUS
ab CHF 300 Bestellwert Netto

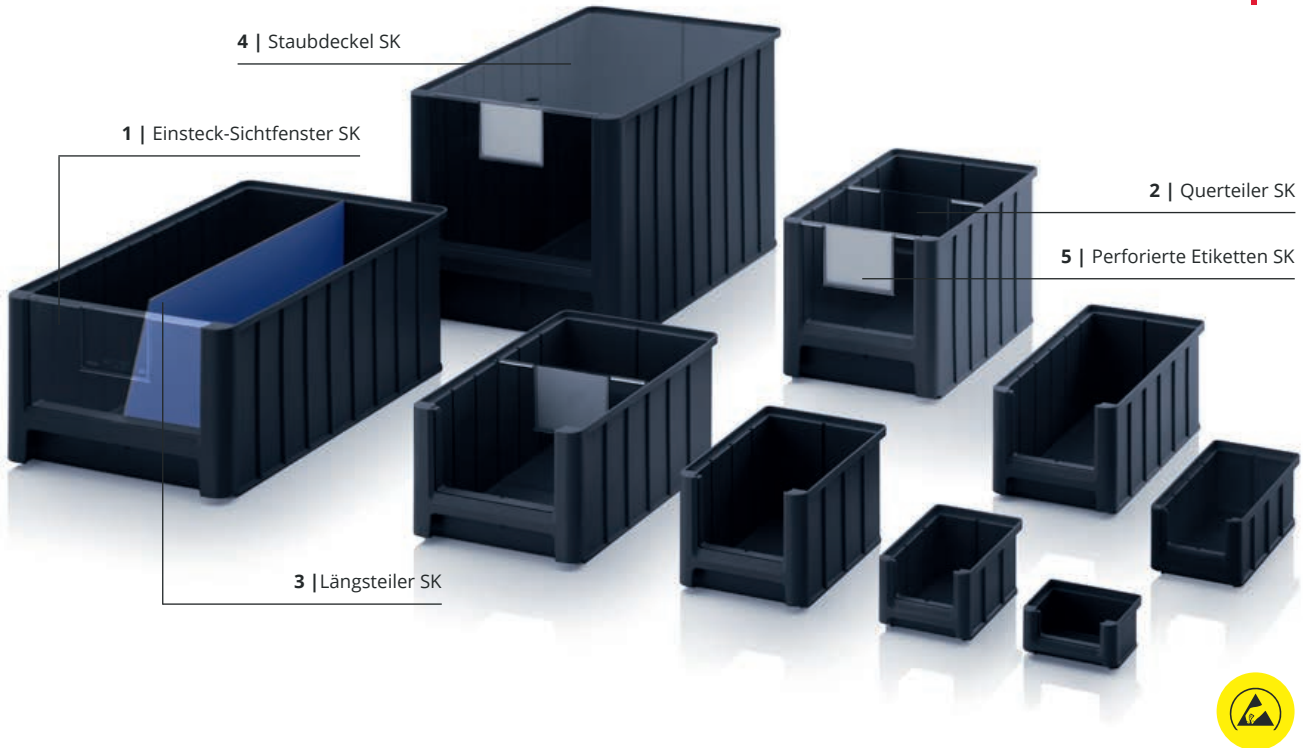

Antistatische Funktionalität

Der ESD-Sichtlagerkasten SK von AUER Packaging zeichnet sich durch maximale Flexibilität und Funktionalität aus. Er kann durch verschiedene Einsätze unterteilt und mit Sichtfenstern sowie einem Staubdeckel versehen werden. Als elektrisch leitfähiger Sichtlagerkasten ist der Behälter für die Lagerung von Elektronik-Komponenten optimiert.

- Elektrisch leitfähiges Material
- Sehr stabile Ausführung
- Viel Platz für Inhalt
- Stapelbar

ESD-SICHTLAGERKÄSTEN SK

RAL 9017

Außenmaße L x B x H (cm)	Artikel-Nr.	Sicht-/Entnahme- öffnung B x H (cm)	Preis bei Einzelabnahme	Stück auf Palette	Preis/Stück auf Palette
8.5 x 10.2 x 5.0	ESD SK 1	6.8 x 2.7	CHF 2.27	6150	CHF 1.74
16.0 x 10.2 x 7.5	ESD SK 2	6.8 x 4.1	CHF 2.75	2000	CHF 2.11
22.0 x 10.2 x 7.5	ESD SK 2L	6.8 x 4.1	CHF 2.97	1240	CHF 2.29
22.5 x 15.0 x 12.5	ESD SK 3	10.2 x 7.6	CHF 3.88	576	CHF 2.98
32.5 x 15.0 x 12.5	ESD SK 3L	10.2 x 7.6	CHF 4.57	378	CHF 3.52
35.0 x 21.0 x 15.0	ESD SK 4	15.2 x 9.2	CHF 6.07	210	CHF 4.67
35.0 x 21.0 x 20.0	ESD SK 4H	15.2 x 12.6	CHF 7.12	154	CHF 5.48
50.0 x 31.0 x 20.0	ESD SK 5	24.0 x 12.6	CHF 10.87	77	CHF 8.36
50.0 x 31.0 x 30.0	ESD SK 5H	24.0 x 19.5	CHF 14.36	49	CHF 11.05



**) Nur bei Bestellungen über den Webshop. Der Versand erfolgt nur werktags, sofern die Ware auf Lager ist. Verfügbarkeit und tagesaktuelle Versandzeiten finden Sie im Onlineshop.

1 | EINSTECK-SICHTFENSTER SK

Glasklar

Artikel-Nr.	Passend für	Preis bei Einzelabnahme	Stück auf Palette	Preis/Stück auf Palette
ES 1	SK 1	CHF 0.30	73600	CHF 0.23
ES 2	SK 2, SK 2L	CHF 0.33	37760	CHF 0.25
ES 3	SK 3, SK 3L	CHF 0.39	14400	CHF 0.30
ES 4	SK 4	CHF 0.69	7680	CHF 0.53
ES 4H	SK 4H	CHF 0.70	8400	CHF 0.55
ES 5	SK 5	CHF 1.41	3840	CHF 1.09
ES 5H	SK 5H	CHF 1.57	3360	CHF 1.21



- Schützt vor Beschädigung und Verschmutzung
- Mit Etikettenfeld
- Aus glasklarem Kunststoff

2 | QUERTEILER SK

Glasklar

Artikel-Nr.	Passend für	Preis bei Einzelabnahme	Stück auf Palette	Preis/Stück auf Palette
QT 2	SK 2, SK 2L	CHF 0.35	23040	CHF 0.27
QT 3	SK 3, SK 3L	CHF 0.46	7680	CHF 0.35
QT 4	SK 4	CHF 0.71	6000	CHF 0.55
QT 4H	SK 4H	CHF 0.89	5040	CHF 0.68
QT 5	SK 5	CHF 1.55	3600	CHF 1.19
QT 5H	SK 5H	CHF 2.25	1920	CHF 1.73



- Mit Etikettenfeld
- Aus glasklarem Kunststoff
- Verstellbar in 50 mm Schritten
- Fester Halt

3 | LÄNGSTEILER SK

RAL 5015

Artikel-Nr.	Passend für	Preis bei Einzelabnahme	Stück auf Palette	Preis/Stück auf Palette
LT 2	SK 2	CHF 2.29	1000	CHF 1.76
LT 2L	SK 2L	CHF 2.55	1000	CHF 1.97
LT 3	SK 3	CHF 3.24	1000	CHF 2.49
LT 3L	SK 3L	CHF 4.00	1000	CHF 3.08
LT 4	SK 4	CHF 5.52	1000	CHF 4.25
LT 4H	SK 4H	CHF 7.21	1000	CHF 5.54
LT 5	SK 5	CHF 9.05	1000	CHF 6.97
LT 5H	SK 5H	CHF 12.57	1000	CHF 9.67

- Zur Einteilung in Längsrichtung
- Bessere Übersicht
- Aus blau beschichtetem Spezialkunststoff

4 | STAUBDECKEL SK

Glasklar

Artikel-Nr.	Passend für	Preis bei Einzelabnahme	Stück auf Palette	Preis/Stück auf Palette
SD 1	SK 1	CHF 1.91	1000	CHF 1.47
SD 2	SK 2	CHF 2.19	1000	CHF 1.69
SD 2L	SK 2L	CHF 2.67	1000	CHF 2.06
SD 3	SK 3	CHF 3.24	1000	CHF 2.49
SD 3L	SK 3L	CHF 3.43	1000	CHF 2.64
SD 4	SK 4, SK 4H	CHF 3.71	1000	CHF 2.85
SD 5	SK 5, SK 5H	CHF 4.63	1000	CHF 3.56



- Schützt vor Beschädigung und Verschmutzung
- Mit Griffloch für leichtere Entnahme
- Aus glasklarem Plexiglas

5 | PERFORIERTE ETIKETTEN SK

RAL 9016

Artikel-Nr.	Passend für	Anzahl Etiketten je Pack	1 – 9 je Stück	ab 10 je Stück
PE SK 1	SK 1	900	CHF 26.78	CHF 20.63
PE SK 2	SK 2, SK 2L	450	CHF 26.78	CHF 20.63
PE SK 3	SK 3, SK 3L	150	CHF 26.78	CHF 20.63
PE SK 4	SK 4, SK 4H	150	CHF 26.78	CHF 20.63
PE SK 5	SK 5, SK 5H	150	CHF 26.78	CHF 20.63

- Vorperforierte Etiketten
- 140 g/qm
- Injekt- und Laserdruck-geeignet

ESD-REGAL- UND MATERIALFLUSSKÄSTEN

AB 1 STÜCK LIEFERBAR
keine Mindestabnahme

LIEFERUNG FREI HAUS
ab CHF 300 Bestellwert Netto

VERSANDFERTIG **24h** **
innerhalb

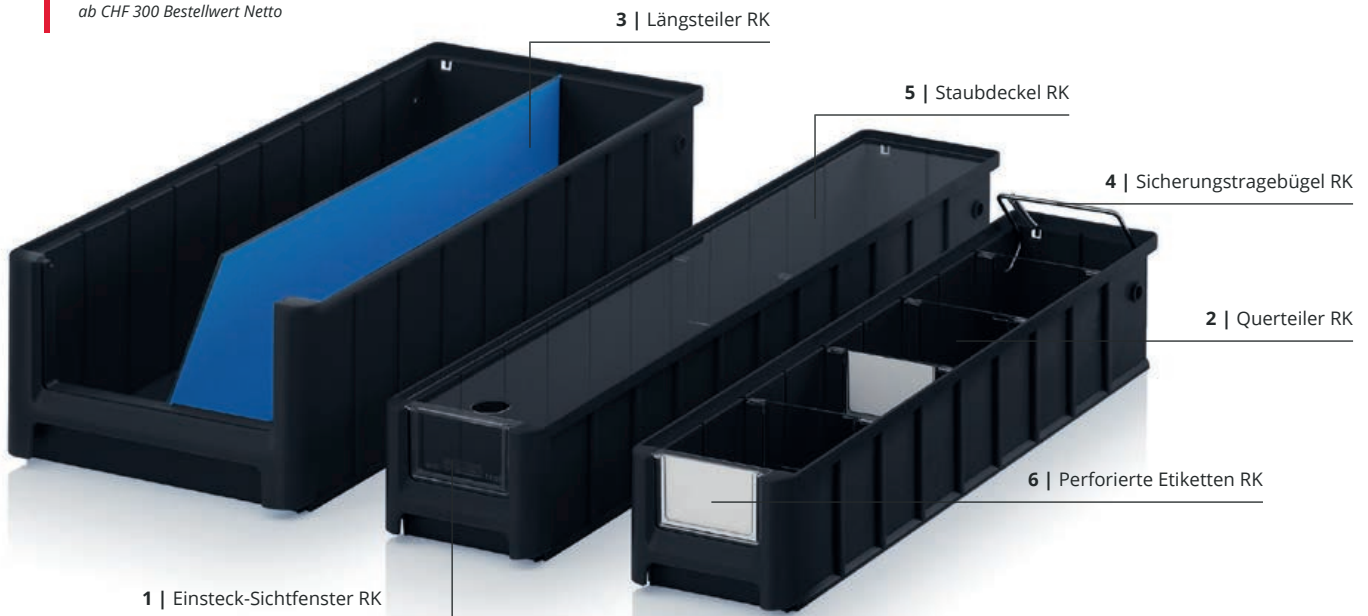

Antistatische Kleinteileordnung

Der ESD-Regal- und Materialflusskasten von AUER Packaging fügt sich optimal in den AUER Systemwagen ein und ist für Regaltiefen von 30 cm bis 60 cm bestellbar. Für einen perfekten Überblick sorgen zusätzlich Sichtfenster, Quer- und Längsteiler, Staubdeckel und Etiketten. Als elektrisch-leitfähige Box eignet sie sich bestens für die Lagerung von elektronischen Komponenten.

- Elektrisch leitfähiges Material
- Sehr stabile Ausführung
- Breites Zubehör
- Stapelbar

ESD-REGAL- UND MATERIALFLUSSKÄSTEN

RAL 9017

Außenmaße L x B x H (cm)	Artikel-Nr.	Für Regaltiefe (cm)	Sicht-/Entnahmeöffnung B x H (cm)	Preis bei Einzelabnahme	Stück pro Palette	Preis/Stück auf Palette
30 x 11.7 x 9	ESD RK 3109	30	7.6 x 4.7	CHF 2.48	832	CHF 1.91
30 x 15.6 x 9	ESD RK 31509	30	10.7 x 4.7	CHF 2.78	624	CHF 2.13
30 x 23.4 x 9	ESD RK 3209	30	17.6 x 4.7	CHF 3.65	416	CHF 2.81
30 x 23.4 x 14	ESD RK 3214	30	17.6 x 8.7	CHF 4.54	256	CHF 3.50
40 x 11.7 x 9	ESD RK 4109	40	7.6 x 4.7	CHF 3.02	624	CHF 2.32
40 x 15.6 x 9	ESD RK 41509	40	10.7 x 4.7	CHF 3.44	468	CHF 2.64
40 x 23.4 x 9	ESD RK 4209	40	17.6 x 4.7	CHF 4.12	312	CHF 3.17
40 x 23.4 x 14	ESD RK 4214	40	17.6 x 8.7	CHF 5.38	192	CHF 4.14
50 x 11.7 x 9	ESD RK 5109	50	7.6 x 4.7	CHF 3.53	520	CHF 2.72
50 x 15.6 x 9	ESD RK 51509	50	10.7 x 4.7	CHF 4.05	364	CHF 3.12
50 x 23.4 x 9	ESD RK 5209	50	17.6 x 4.7	CHF 4.98	260	CHF 3.83
50 x 23.4 x 14	ESD RK 5214	50	17.6 x 8.7	CHF 6.73	160	CHF 5.18
60 x 11.7 x 9	ESD RK 6109	60	7.6 x 4.7	CHF 4.14	416	CHF 3.19
60 x 15.6 x 9	ESD RK 61509	60	10.7 x 4.7	CHF 4.85	312	CHF 3.73
60 x 23.4 x 9	ESD RK 6209	60	17.6 x 4.7	CHF 5.99	208	CHF 4.61
60 x 23.4 x 14	ESD RK 6214	60	17.6 x 8.7	CHF 7.74	128	CHF 5.95



***) Nur bei Bestellungen über den Webshop. Der Versand erfolgt nur werktags, sofern die Ware auf Lager ist. Verfügbarkeit und tagesaktuelle Versandzeiten finden Sie im Onlineshop.

ZUBEHÖR REGAL- UND MATERIALFLUSSKÄSTEN

1 | EINSTECK-SICHTFENSTER RK

Glasklar

Artikel-Nr.	Passend für	Preis bei Einzelabnahme	Stück auf Palette	Preis/Stück auf Palette
ES 109	RK 3109, RK 4109, RK 5109, RK 6109	CHF 0.42	34560	CHF 0.32
ES 1509	RK 31509, RK 41509, RK 51509, RK 61509	CHF 0.32	19200	CHF 0.24
ES 209	RK 3209, RK 4209, RK 5209, RK 6209	CHF 0.47	14400	CHF 0.36
ES 214	RK 3214, RK 4214, RK 5214, RK 6214	CHF 0.59	7200	CHF 0.46

- Schützt vor Beschädigung und Verschmutzung
- Mit Etikettenfeld
- Aus glasklarem Kunststoff

2 | QUERTEILER RK

Glasklar

Artikel-Nr.	Passend für	Preis bei Einzelabnahme	Stück auf Palette	Preis/Stück auf Palette
QT 109	RK 3109, RK 4109, RK 5109, RK 6109	CHF 0.46	21600	CHF 0.35
QT 1509	RK 31509, RK 41509, RK 51509, RK 61509	CHF 0.55	15360	CHF 0.42
QT 209	RK 3209, RK 4209, RK 5209, RK 6209	CHF 0.59	8640	CHF 0.46
QT 214	RK 3214, RK 4214, RK 5214, RK 6214	CHF 0.80	6480	CHF 0.61

- Mit Etikettenfeld
- Aus glasklarem Kunststoff
- Verstellbar in 50 mm Schritten
- Fester Halt

3 | LÄNGSTEILER RK

RAL 5015

Artikel-Nr.	Passend für	Preis bei Einzelabnahme	Stück auf Palette	Preis/Stück auf Palette
LT 309	RK 3109, RK 31509, RK 3209	CHF 3.39	1000	CHF 2.61
LT 314	RK 3214	CHF 4.34	1000	CHF 3.34
LT 409	RK 4109, RK 41509, RK 4209	CHF 4.49	1000	CHF 3.46
LT 414	RK 4214	CHF 5.78	1000	CHF 4.45
LT 509	RK 5109, RK 51509, RK 5209	CHF 5.61	1000	CHF 4.32
LT 514	RK 5214	CHF 7.25	1000	CHF 5.57
LT 609	RK 6109, RK 61509, RK 6209	CHF 6.71	1000	CHF 5.16
LT 614	RK 6214	CHF 8.69	1000	CHF 6.68

- Zur Einteilung in Längsrichtung
- Bessere Übersicht
- Aus blau beschichtetem Spezialkunststoff

4 | SICHERUNGSTRAGEBÜGEL RK

Artikel-Nr.	Passend für	Preis bei Einzelabnahme	Stück auf Palette	Preis/Stück auf Palette
SB 117	RK 3109, RK 4109, RK 5109, RK 6109	CHF 1.99	500	CHF 1.53
SB 156	RK 31509, RK 41509, RK 51509, RK 61509	CHF 2.01	500	CHF 1.54
SB 234	RK 3209, RK 4209, RK 5209, RK 6209, RK 3214, RK 4214, RK 5214, RK 6214	CHF 2.03	500	CHF 1.56

- Hält Kasten bei Schrägstellung
- Dient als Tragegriff
- Verzinkter Stahl
- Bügel senkt sich automatisch beim Stapeln und Einschieben ins Regal

5 | STAUBDECKEL RK

Glasklar

Artikel-Nr.	Passend für	Preis bei Einzelabnahme	Stück auf Palette	Preis/Stück auf Palette
SD 3117	RK 3109	CHF 2.09	500	CHF 1.61
SD 3156	RK 31509	CHF 2.37	500	CHF 1.82
SD 3234	RK 3209, RK 3214	CHF 2.86	500	CHF 2.20
SD 4117	RK 4109	CHF 2.37	500	CHF 1.82
SD 4156	RK 41509	CHF 2.71	500	CHF 2.09
SD 4234	RK 4209, RK 4214	CHF 3.49	500	CHF 2.68
SD 5117	RK 5109	CHF 2.62	500	CHF 2.02
SD 5156	RK 51509	CHF 3.07	500	CHF 2.36
SD 5234	RK 5209, RK 5214	CHF 4.00	500	CHF 3.08
SD 6117	RK 6109	CHF 2.88	500	CHF 2.22
SD 6156	RK 61509	CHF 3.49	500	CHF 2.68
SD 6234	RK 6209, RK 6214	CHF 4.64	500	CHF 3.57

- Schützt vor Beschädigung und Verschmutzung
- Mit Griffloch für leichtere Entnahme
- Aus glasklarem Plexiglas

6 | PERFORIERTE ETIKETTEN RK

RAL 9016

Artikel-Nr.	Passend für	Anzahl Etiketten je Pack	1 - 9 je Stück	ab 10 je Stück
QT PE 109	QT 109	300	CHF 27.23	CHF 21.08
ES PE 109	ES 109	300	CHF 27.21	CHF 21.07
QT PE 1509	QT 1509	300	CHF 27.23	CHF 21.08
ES PE 1509	ES 1509	300	CHF 27.21	CHF 21.07
QT PE 209	QT 209	150	CHF 27.23	CHF 21.08
ES PE 209	ES 209	150	CHF 27.21	CHF 21.07
QT PE 214	QT 214	75	CHF 27.23	CHF 21.08
ES PE 214	ES 214	75	CHF 27.21	CHF 21.07

- Vorperforierte Etiketten
- 140 g/qm
- Injekt- und Laserdruck-geeignet

ESD-SCHUBLADENBEHÄLTER KOMPLETTSYSTEM

AB 1 STÜCK LIEFERBAR
keine Mindestabnahme

LIEFERUNG FREI HAUS
ab CHF 300 Bestellwert Netto

1 | ESD SB-S2+

2 | ESD SB-S1



Stets zur Stelle

Der ESD-Schubladenbehälter von AUER Packaging nimmt dank seiner robusten Modulbauweise eine Vielzahl an Teilen auf. Das spezielle, elektrisch-leitfähige Material schützt zuverlässig vor elektrischer Aufladung. Das Komplettsystem besteht aus einem Transportoller und Schubladenbehälter, zwei Schubladenhaltern sowie sechs Schubladen.

- Elektrisch leitfähiges Material
- Als Einzelkomponenten erhältlich
- 12 Einschubnuten für Schubladen
- 2-12 Schubladen je Behälter

ESD-SCHUBLADENBEHÄLTER KOMPLETTSYSTEM

RAL 9017

Artikel-Nr.	Ausstattung	Preis bei Einzelabnahme	Stück auf Palette	Preis/Stück auf Palette
1 ESD SB.S2+	2 x ESD SB.42 bestückt mit: 2 x ESD SB.H, 2 x ESD W24-t, 2 x ESD W84-t, 2 x ESD W172-t, 1 x ESD SB.RO	CHF 273.32	15	CHF 210.25
2 ESD SB-S1	1 x ESD SB.42 bestückt mit: 1 x ESD SB.H, 1 x ESD W24-t, 1 x ESD W84-t, 1 x ESD W172-t	CHF 123.70	25	CHF 95.15



ESD-SCHUBLADENBEHÄLTER EINZELKOMPONENTEN



ESD-SCHUBLADENBEHÄLTER

RAL 9017

	Außenmaße L x B x H (cm)	Artikel-Nr.	Beschreibung	Preis bei Einzelabnahme	Stück auf Palette	Preis/Stück auf Palette
3	60.0 x 40.0 x 43.5	ESD SB.42	Schubladenbehälter inkl. Scharnierdeckel, mit offener Längsseite	CHF 39.54	25	CHF 30.41



SCHUBLADENHALTER

RAL 9017

	Außenmaße L x B x H (cm)	Artikel-Nr.	Beschreibung	Preis bei Einzelabnahme	Stück auf Palette	Preis/Stück auf Palette
4	40.8 x 36.7 x 3.4	ESD SB.H	Schubladenhalter, 12 Einschubnuten	CHF 21.61	100	CHF 16.62



ESD-TRANSPORTROLLER

RAL 9017

	Außenmaße L x B (cm)	Artikel-Nr.	Ausführung Räder	Preis bei Einzelabnahme	Stück auf Palette	Preis/Stück auf Palette
	62 x 42	ESD RO 64.4	4 Lenkräder	CHF 39.39	84	CHF 30.30
5	62 x 42	ESD RO 64.4 FE	2 Lenkräder, 2 Lenkräder mit Feststeller	CHF 43.42	84	CHF 33.40
	82 x 62	ESD RO 86.4 HD	4 Lenkräder	CHF 89.62	26	CHF 68.94



ESD-SCHUBLADEN

RAL 9017

	Außenmaße L x B x H (cm)	Artikel-Nr.	Beschreibung	Preis bei Einzelabnahme	Stück auf Palette	Preis/Stück auf Palette
6	52.0 x 35.7 x 2.4	ESD W24-t	Schublade, bis 12 Schubladen je Kasten	CHF 17.70	510	CHF 13.61
7	52.0 x 35.7 x 8.4	ESD W84-t	Schublade, bis 4 Schubladen je Kasten	CHF 20.55	288	CHF 15.80
8	52.0 x 35.7 x 17.2	ESD W172-t	Schublade, bis 2 Schubladen je Kasten	CHF 31.62	135	CHF 24.32



ESD-SYSTEMWAGEN FÜR REGALKÄSTEN



AB 1 STÜCK LIEFERBAR
keine Mindestabnahme

LIEFERUNG FREI HAUS
ab CHF 300 Bestellwert Netto



Für optimale Arbeitsabläufe

Der ESD-Systemwagen für Regalkästen von AUER Packaging zeichnet sich durch seine simple Handhabung aus. Regal- und Materialflusskästen werden einfach in das exakt darauf abgestimmte Aluprofilsystem eingehängt. Somit ist alles, was Sie zum Arbeiten benötigen, immer übersichtlich sortiert genau dort zur Stelle, wo Sie es brauchen.

- Stabiles Aluminiumprofil
- Hohe Tragkraft
- Arretierbare Leichtlaufrollen



ESD-SYSTEMWAGEN FÜR REGALKÄSTEN UNBESTÜCKT

RAL 9017

Abmessungen B x T x H (cm)	Artikel-Nr.	Ausstattung	Ausführung	Preis/Stück	
1	112 x 65 x 135	ESD SR.L	unbestückt (passend für Regalkästen mit 9 cm Höhe)	einseitig	CHF 638.97
2	112 x 65 x 135	ESD SR.L.214	unbestückt (passend für Regalkästen mit 14 cm Höhe)	einseitig	CHF 638.97



ESD-SYSTEMWAGEN FÜR REGALKÄSTEN REGALTIEFE 30 cm

RAL 9017

Abmessungen B x T x H (cm)	Artikel-Nr.	Ausstattung	Ausführung	Preis/Stück	
3	112 x 65 x 135	ESD SR.L.3109	56 x ESD RK 3109 (30 x 11.7 x 9 cm)	einseitig	CHF 739.70
4	112 x 65 x 135	ESD SR.L.31509	42 x ESD RK 31509 (30 x 15.6 x 9 cm)	einseitig	CHF 717.04
5	112 x 65 x 135	ESD SR.L.3209	28 x ESD RK 3209 (30 x 23.4 x 9 cm)	einseitig	CHF 711.98
6	112 x 65 x 135	ESD SR.L.3214	20 x ESD RK 3214 (30 x 23.4 x 14 cm)	einseitig	CHF 695.59



ESD-SYSTEMWAGEN FÜR REGALKÄSTEN REGALTIEFE 40 cm

RAL 9017

Abmessungen B x T x H (cm)	Artikel-Nr.	Ausstattung	Ausführung	Preis/Stück	
3	112 x 65 x 135	ESD SR.L.4109	56 x ESD RK 4109 (40 x 11.7 x 9 cm)	einseitig	CHF 750.66
4	112 x 65 x 135	ESD SR.L.41509	42 x ESD RK 41509 (40 x 15.6 x 9 cm)	einseitig	CHF 728.44
5	112 x 65 x 135	ESD SR.L.4209	28 x ESD RK 4209 (40 x 23.4 x 9 cm)	einseitig	CHF 710.61
6	112 x 65 x 135	ESD SR.L.4214	20 x ESD RK 4214 (40 x 23.4 x 14 cm)	einseitig	CHF 701.79



ESD-SYSTEMWAGEN FÜR REGALKÄSTEN REGALTIEFE 50 cm

RAL 9017

Abmessungen B x T x H (cm)	Artikel-Nr.	Ausstattung	Ausführung	Preis/Stück	
3	112 x 65 x 135	ESD SR.L.5109	56 x ESD RK 5109 (50 x 11.7 x 9 cm)	einseitig	CHF 772.42
4	112 x 65 x 135	ESD SR.L.51509	42 x ESD RK 51509 (50 x 15.6 x 9 cm)	einseitig	CHF 747.12
5	112 x 65 x 135	ESD SR.L.5209	28 x ESD RK 5209 (50 x 23.4 x 9 cm)	einseitig	CHF 723.31
6	112 x 65 x 135	ESD SR.L.5214	20 x ESD RK 5214 (50 x 23.4 x 14 cm)	einseitig	CHF 712.34



ESD-SYSTEMWAGEN FÜR EUROBEHÄLTER 60 x 40 cm HÖHE 134 cm

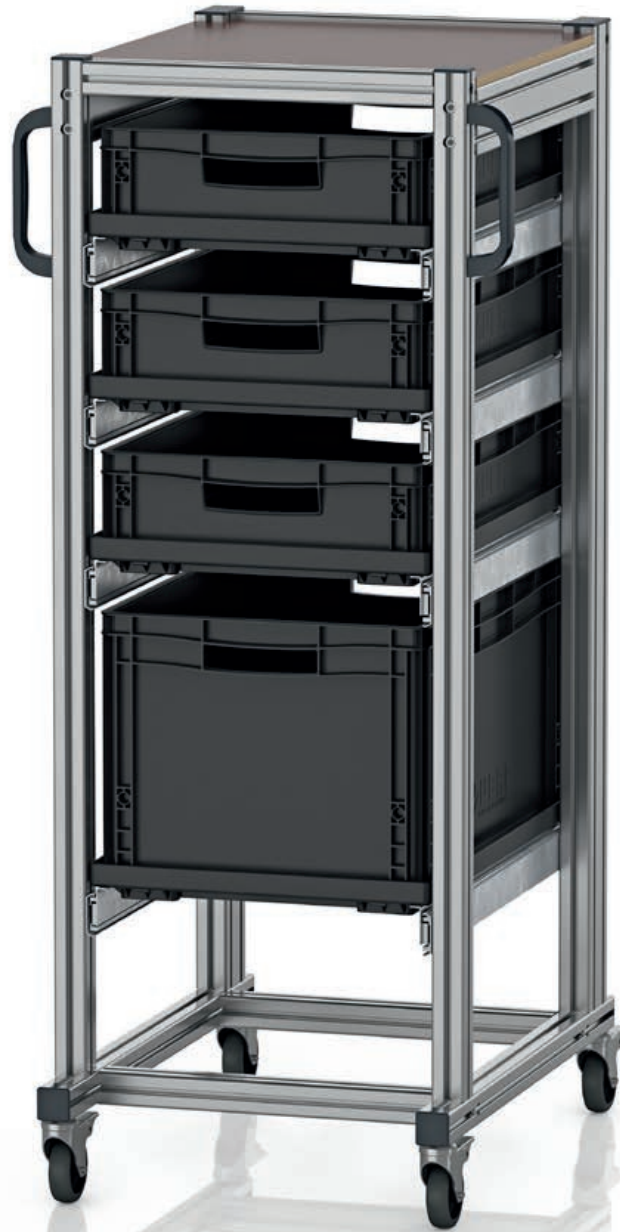

AB 1 STÜCK LIEFERBAR
keine Mindestabnahme

LIEFERUNG FREI HAUS
ab CHF 300 Bestellwert Netto

6



Mobile Ordnung

Der ESD-Systemwagen für Eurobehälter von AUER Packaging ist die ideale Lösung, wenn der ESD-sensitive Inhalt immer wieder an unterschiedlichen Arbeitsplätzen benötigt wird. Sämtliche Teile inkl. der Rollen sind aus elektrisch-leitfähigem Kunststoff gefertigt und somit sicher vor elektrostatischer Aufladung geschützt.

- Stabile Aluminium-Profil-Konstruktion
- Hohe Tragkraft
- Arretierbare Leichtlaufrollen
- Auch befüllt leicht zu rollen



ESD-SYSTEMWAGEN FÜR EUROBEHÄLTER 60 x 40 cm HÖHE 134 cm

RAL 9017

	Außenmaße L x B x H (cm)	Artikel-Nr.	Ausführung	Ausstattung	Preis bei Einzelabnahme
1	72 x 50 x 135	ESD SE 134 64 U.2	einseitig	5 x Vollauszug	CHF 909.83
2	72 x 50 x 135	ESD SE 134 6475.2	einseitig	6 x Vollauszug, 6 x ESD EG 64/75 HG	CHF 1'011.43
3	72 x 50 x 135	ESD SE 134 6412.2	einseitig	5 x Vollauszug, 5 x ESD EG 64/12 HG	CHF 955.99
4	72 x 50 x 135	ESD SE 134 6417.2	einseitig	4 x Vollauszug, 4 x ESD EG 64/17 HG	CHF 898.19
5	72 x 50 x 135	ESD SE 134 6422.2	einseitig	3 x Vollauszug, 3 x ESD EG 64/22 HG	CHF 835.35
6	72 x 50 x 135	ESD SE 134 6432.2	einseitig	4 x Vollauszug, 3 x ESD EG 64/12 HG, 1 x ESD EG 64/32 HG	CHF 896.60
7	72 x 50 x 135	ESD SE 134 6442.2	einseitig	2 x Vollauszug, 2 x ESD EG 64/42 HG	CHF 779.83



ESD-SYSTEMWAGEN FÜR EUROBEHÄLTER 60 x 40 cm HÖHE 200 cm

AB 1 STÜCK LIEFERBAR
keine Mindestabnahme

LIEFERUNG FREI HAUS
ab CHF 300 Bestellwert Netto



Mobile Ordnung im XL-Format

Der ESD-Systemwagen für Eurobehälter von AUER Packaging ist die ideale Lösung, wenn der ESD-sensitive Inhalt besonders vieler Eurobehälter immer wieder an unterschiedlichen Arbeitsplätzen benötigt wird. Sämtliche Teile inkl. der Rollen sind aus elektrisch-leitfähigem Kunststoff gefertigt und somit sicher vor elektrostatischer Aufladung geschützt.

- Stabiles Aluminiumprofil
- Hohe Tragkraft
- Arretierbare Leichtlaufrollen
- Auch befüllt leicht zu rollen



ESD-SYSTEMWAGEN FÜR EUROBEHÄLTER 60 x 40 cm HÖHE 200 cm

RAL 9017

	Außenmaße L x B x H (cm)	Artikel-Nr.	Ausführung	Ausstattung	Preis bei Einzelabnahme
1	72 x 50 x 201	ESD SE 200 64 U.2	einseitig	6 x Vollauszug	CHF 999.73
2	72 x 50 x 201	ESD SE 200 6475.2	einseitig	12 x Vollauszug, 12 x ESD EG 64/75 HG	CHF 1'421.65
3	72 x 50 x 201	ESD SE 200 6412.2	einseitig	9 x Vollauszug, 9 x ESD EG 64/12 HG	CHF 1'247.23
4	72 x 50 x 201	ESD SE 200 6417.2	einseitig	7 x Vollauszug, 7 x ESD EG 64/17 HG	CHF 1'130.30
5	72 x 50 x 201	ESD SE 200 6422.2	einseitig	6 x Vollauszug, 6 x ESD EG 64/22 HG	CHF 1'069.89
6	72 x 50 x 201	ESD SE 200 643212.2	einseitig	7 x Vollauszug, 2 x ESD EG 64/32 HG, 5 x ESD EG 64/12 HG	CHF 1'128.36
7	72 x 50 x 201	ESD SE 200 644232.2	einseitig	4 x Vollauszug, 2 x ESD EG 64/42 HG, 2 x ESD EG 64/32 HG	CHF 951.58



ESD-SYSTEMWAGEN FÜR EUROBEHÄLTER 80 x 60 cm HÖHE 134 cm

AB 1 STÜCK LIEFERBAR
keine Mindestabnahme

LIEFERUNG FREI HAUS
ab CHF 300 Bestellwert Netto



Mobile Ordnung mit großem Fassungsvermögen

Der ESD-Systemwagen für Eurobehälter von AUER Packaging ist die ideale Lösung, wenn der ESD-sensitive Inhalt großvolumiger Eurobehälter immer wieder an unterschiedlichen Arbeitsplätzen benötigt wird. Sämtliche Teile inkl. der Rollen sind aus elektrisch-leitfähigem Kunststoff gefertigt und somit sicher vor elektrostatischer Aufladung geschützt.

- Stabiles Aluminiumprofil
- Hohe Tragkraft
- Arretierbare Leichtlaufrollen
- Auch befüllt leicht zu rollen



ESD-SYSTEMWAGEN FÜR EUROBEHÄLTER 80 x 60 cm HÖHE 134 cm

RAL 9017

	Außenmaße L x B x H (cm)	Artikel-Nr.	Ausführung	Ausstattung	Preis bei Einzelabnahme
1	70 x 94 x 135	ESD SE 134 86 U	einseitig	5 x Vollauszug	CHF 1'186.82
2	70 x 94 x 135	ESD SE 134 8612	einseitig	5 x Vollauszug, 5 x ESD EG 86/12 HG	CHF 1'300.82
3	70 x 94 x 135	ESD SE 134 8622	einseitig	3 x Vollauszug, 3 x ESD EG 86/22 HG	CHF 1'125.43
4	70 x 94 x 135	ESD SE 134 8642	einseitig	2 x Vollauszug, 2 x ESD EG 86/42 HG	CHF 1'047.48
5	70 x 94 x 135	ESD SE 134 863212	einseitig	4 x Vollauszug, 1 x ESD EG 86/32 HG, 3 x ESD EG 86/12 HG	CHF 1'214.10



ESD-SYSTEMWAGEN FÜR EUROBEHÄLTER 80 x 60 cm HÖHE 200 cm

AB 1 STÜCK LIEFERBAR
keine Mindestabnahme

LIEFERUNG FREI HAUS
ab CHF 300 Bestellwert Netto



Mobile Ordnung – XXL in Höhe und Fassungsvermögen

Der ESD-Systemwagen für Eurobehälter von AUER Packaging ist die ideale Lösung, wenn der ESD-sensitive Inhalt besonders vieler großvolumiger Eurobehälter immer wieder an unterschiedlichen Arbeitsplätzen benötigt wird. Sämtliche Teile inkl. der Rollen sind aus elektrisch-leitfähigem Kunststoff gefertigt und somit sicher vor elektrostatischer Aufladung geschützt.

- Stabiles Aluminiumprofil
- Hohe Tragkraft
- Arretierbare Leichtlaufrollen
- Auch befüllt leicht zu rollen



ESD-SYSTEMWAGEN FÜR EUROBEHÄLTER 80 x 60 cm HÖHE 200 cm

RAL 9017

	Außenmaße L x B x H (cm)	Artikel-Nr.	Ausführung	Ausstattung	Preis bei Einzelabnahme
1	70 x 94 x 200	ESD SE 200 86 U	einseitig	6 x Vollauszug	CHF 1'291.08
2	70 x 94 x 200	ESD SE 200 8612	einseitig	9 x Vollauszug, 9 x ESD EG 86/12 HG	CHF 1'705.20
3	70 x 94 x 200	ESD SE 200 8622	einseitig	6 x Vollauszug, 6 x ESD EG 86/22 HG	CHF 1'448.93
4	70 x 94 x 200	ESD SE 200 863212	einseitig	7 x Vollauszug, 5 x ESD 86/12 HG, 2 x ESD 86/32 HG	CHF 1'532.73
5	70 x 94 x 200	ESD SE 200 864232	einseitig	4 x Vollauszug, 2 x ESD EG 86/42 HG, 2 x ESD EG 86/32 HG	CHF 1'279.39



ESD-FALTBOXEN

AB 1 STÜCK LIEFERBAR
keine Mindestabnahme

LIEFERUNG FREI HAUS
ab CHF 300 Bestellwert Netto



So klappt´s antistatisch

Das Volumen der ESD-Faltbox von AUER Packaging lässt sich mit nur wenigen Handgriffen um bis zu 82% verringern. Zusätzlich ist die Box besonders leicht, sehr stabil und stapelbar. Das elektrisch-leitfähige Material schützt Elektronik-Komponenten zuverlässig vor elektronischer Aufladung.

- Elektrisch leitfähiges Material
- Sicheres und schnelles Falten
- Bis zu 82% Volumenreduzierung
- Mit Deckel verplombbar



ESD-FALTBOXEN OHNE DECKEL

RAL 9017

Außenmaße L x B x H (cm)	Artikel-Nr.	Preis bei Einzelabnahme	Stück auf Palette	Preis/Stück auf Palette
40 x 30 x 22.0	ESD FB 43/22	CHF 17.83	280	CHF 13.72
40 x 30 x 27.0	ESD FB 43/27	CHF 19.60	220	CHF 15.08
40 x 30 x 32.0	ESD FB 43/32	CHF 20.69	220	CHF 15.91
60 x 40 x 22.0	ESD FB 64/22	CHF 24.00	140	CHF 18.46
60 x 40 x 27.0	ESD FB 64/27	CHF 25.58	140	CHF 19.67
60 x 40 x 32.0	ESD FB 64/32	CHF 27.10	140	CHF 20.84
60 x 40 x 42.0	ESD FB 64/42	CHF 32.93	110	CHF 25.33
80 x 60 x 44.5	ESD FB 86/445	CHF 57.11	40	CHF 43.94



ESD-FALTBOXEN MIT DECKEL

RAL 9017

Außenmaße L x B x H (cm)	Artikel-Nr.	Preis bei Einzelabnahme	Stück auf Palette	Preis/Stück auf Palette
40 x 30 x 22.0	ESD FBD 43/22	CHF 21.09	280	CHF 16.21
40 x 30 x 27.0	ESD FBD 43/27	CHF 22.85	220	CHF 17.58
40 x 30 x 32.0	ESD FBD 43/32	CHF 23.93	220	CHF 18.41
60 x 40 x 22.0	ESD FBD 64/22	CHF 29.38	140	CHF 22.61
60 x 40 x 27.0	ESD FBD 64/27	CHF 30.96	140	CHF 23.81
60 x 40 x 32.0	ESD FBD 64/32	CHF 32.48	140	CHF 24.98
60 x 40 x 42.0	ESD FBD 64/42	CHF 37.93	110	CHF 29.17
80 x 60 x 44.5	ESD FBD 86/445	CHF 66.45	40	CHF 51.13



ESD-KLAPPDECKEL FÜR FALTBOXEN

RAL 9017

Passend für Grundmaß	Artikel-Nr.	Preis bei Einzelabnahme	Stück auf Palette	Preis/Stück auf Palette
40 x 30	ESD FB DE 43	CHF 3.41	800	CHF 2.62
60 x 40	ESD FB DE 64	CHF 5.72	440	CHF 4.40
80 x 60	ESD FB DE 86	CHF 11.71	75	CHF 9.01



STECKPLOMBE

RAL 9017

Artikel-Nr.	Zugbelastbarkeit	Preis bei Einzelabnahme	Stück auf Palette	Preis/Stück auf Palette
PB	ca. 20 N	CHF 0.25	125000	CHF 0.19



UNSER TIPP: VERSIEGELUNG DURCH STECKPLOMBEN

Steckplomben dienen zur Versiegelung von Transportbehältern. Wurde der Behälter geöffnet, ist die Plombe an der Sollbruchstelle zerstört und signalisiert dadurch, dass ggf. am Inhalt etwas verändert wurde. Steckplomben sind geeignet für Mehrwegbehälter, IBC Container und Faltboxen.

ESD-R-KLT-BEHÄLTER

AB 1 STÜCK LIEFERBAR
keine Mindestabnahme

LIEFERUNG FREI HAUS
ab CHF 300 Bestellwert Netto

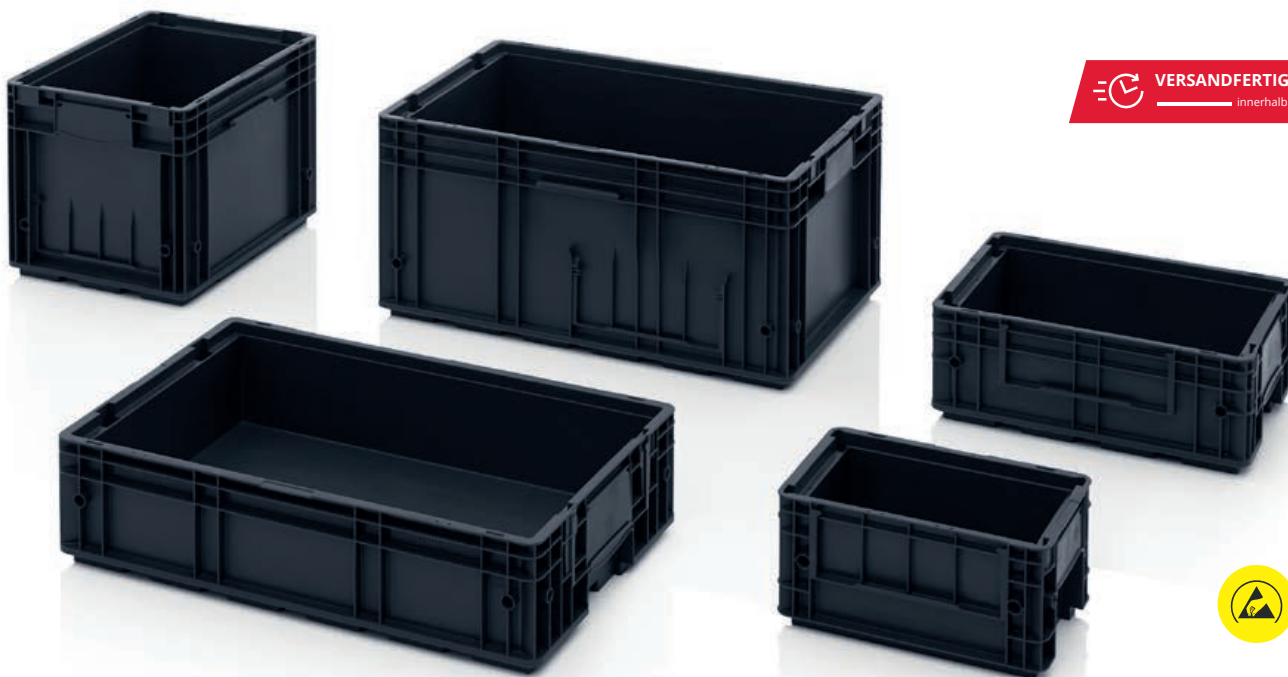

Fügen sich nahtlos ein

Der ESD-R-KLT-Behälter von AUER Packaging ist perfekt auf automatisierte Produktionsabläufe abgestimmt und für den Einsatz in verschiedenen Fertigungsschritten geeignet. Empfindliche Elektronik-Komponenten lassen sich dank elektrisch-leitfähigem Kunststoff problemlos lagern und transportieren.

- Mit Verbundboden
- Integrierte Deckelschlitze
- Mit Klebeflächen für Barcode
- Geräuschkämpfend auf Förderstrecken

ESD-R-KLT-BEHÄLTER MIT VERBUNDBODEN

RAL 9017

Außenmaße L x B x H (cm)	Artikel-Nr.	Bodenausführung	Preis bei Einzelabnahme	Stück auf Palette	Preis/Stück auf Palette
30 x 20 x 15	ESD R-KLT 3215	Glatt, geschlossen	CHF 4.15	320	CHF 3.20
40 x 30 x 15	ESD R-KLT 4315	Verbundboden, geschlossen	CHF 8.85	160	CHF 6.80
40 x 30 x 28	ESD R-KLT 4329	Verbundboden, geschlossen	CHF 13.37	80	CHF 10.29
60 x 40 x 15	ESD R-KLT 6415	Verbundboden, geschlossen	CHF 14.98	80	CHF 11.52
60 x 40 x 28	ESD R-KLT 6429	Verbundboden, geschlossen	CHF 22.62	40	CHF 17.40



**) Nur bei Bestellungen über den Webshop. Der Versand erfolgt nur werktags, sofern die Ware auf Lager ist. Verfügbarkeit und tagesaktuelle Versandzeiten finden Sie im Onlineshop.

ESD-RL-KLT-BEHÄLTER

AB 1 STÜCK LIEFERBAR
keine Mindestabnahme

LIEFERUNG FREI HAUS
ab CHF 300 Bestellwert Netto



VERSANDFERTIG **24h** innerhalb



Alles im Fluss

Der ESD-RL-KLT-Behälter von AUER Packaging zeichnet sich durch seinen glatten Unterboden, sowie Wasserablaflöcher gemäß VDS-Richtlinie für die Einstufung im BG 4.3 (Ausnahme RL-KLT 3147), aus. Das elektrisch-leitfähige Material schützt den Inhalt zuverlässig vor antistatischer Aufladung.

- Glatter Boden und Innenwände
- Integrierte Deckelschlitzte
- Mit Klebeflächen für Barcode
- Mit Wasserablaflöchern

ESD-RL-KLT-BEHÄLTER MIT GLATTEM BODEN UND WASSERABLAUFLÖCHERN

RAL 9017

Außenmaße L x B x H (cm)	Artikel-Nr.	Bodenausführung	Preis bei Einzelabnahme	Stück auf Palette	Preis/Stück auf Palette
30 x 20 x 14.7	ESD RL-KLT 3147	Glatt, geschlossen	CHF 4.15	320	CHF 3.20
40 x 30 x 14.7	ESD RL-KLT 4147	Glatt, geschlossen mit Wasserablaflöchern	CHF 7.82	160	CHF 6.01
40 x 30 x 28.0	ESD RL-KLT 4280	Glatt, geschlossen mit Wasserablaflöchern	CHF 12.65	80	CHF 9.72
60 x 40 x 14.7	ESD RL-KLT 6147	Glatt, geschlossen mit Wasserablaflöchern	CHF 13.22	80	CHF 10.17
60 x 40 x 28.0	ESD RL-KLT 6280	Glatt, geschlossen mit Wasserablaflöchern	CHF 20.77	40	CHF 15.98



ESD-MAXI-KLT-BEHÄLTER

RAL 9017

Außenmaße L x B x H (cm)	Artikel-Nr.	Bodenausführung	Preis bei Einzelabnahme	Stück auf Palette	Preis/Stück auf Palette
80 x 60 x 22.0	ESD RL-KLT 8210 g	Glatt, geschlossen mit Wasserablaflöchern	CHF 34.66	20	CHF 26.66
120 x 40 x 14.7	ESD KLT 12415	Verstärkt, geschlossen	CHF 34.29	32	CHF 26.38



***) Nur bei Bestellungen über den Webshop. Der Versand erfolgt nur werktags, sofern die Ware auf Lager ist. Verfügbarkeit und tagesaktuelle Versandzeiten finden Sie im Onlineshop.

FALTBARE ESD-KLT-BEHÄLTER

 **VERSANDFERTIG** **24h** **
innerhalb

AB 1 STÜCK LIEFERBAR
keine Mindestabnahme

LIEFERUNG FREI HAUS
ab CHF 300 Bestellwert Netto



Antistatische Platzsparer

Der faltbare ESD-KLT-Behälter von AUER Packaging ist ein wahres Multitalent: Er vereint die Vorteile der Kleinladungsträger-Serie mit der Raumökonomie von Fallboxen und ist dabei an die speziellen Bedürfnisse empfindlicher Elektronik-Komponenten angepasst. Zusätzlich lässt sich das Volumen der Box um bis zu 70% reduzieren.

- Mit Verbundboden
- Sicheres und schnelles Falten
- Integrierte Deckelschlitzte
- Mit Klebeflächen für Barcode

FALTBARE ESD-KLT-BEHÄLTER

RAL 9017

Außenmaße L x B x H (cm)	Artikel-Nr.	Bodenausführung	Preis bei Einzelabnahme	Stück auf Palette	Preis/Stück auf Palette
60 x 40 x 28	ESD F-KLT 6410	Verbundboden, geschlossen	CHF 35.38	135	CHF 27.21



***) Nur bei Bestellungen über den Webshop. Der Versand erfolgt nur werktags, sofern die Ware auf Lager ist. Verfügbarkeit und tagesaktuelle Versandzeiten finden Sie im Onlineshop.

KLAPPBARE ESD-BIG BOXEN MIT 4 EINGRIFFSKLAPPEN



AB 1 STÜCK LIEFERBAR
keine Mindestabnahme

LIEFERUNG FREI HAUS
ab CHF 300 Bestellwert Netto

 **VERSANDFERTIG 24h****
innerhalb



Antistatisch im Großformat

Ergonomie und komfortables Handling bietet die klappbare Big Box mit 4 Eingriffsklappen von AUER Packaging: Vier an den Seitenwänden integrierte Klappen ermöglichen einen schnellen und bequemen Zugriff auf den Inhalt. Bei Nichtgebrauch oder Rücktransport lassen sich die Außenwände platzsparend nach innen klappen.

- Elektrisch leitfähiges Material
- Komfortables Be- und Entladen
- Optional mit Etikettenhalter

KLAPPBARE ESD-BIG BOXEN MIT 4 EINGRIFFSKLAPPEN

RAL 9017

Außenmaße L x B x H (cm)	Artikel-Nr.	Ausführung	Preis bei Einzelabnahme	Stück/ Stellplatz	Preis/Stück auf Stellplatz
120 x 80 x 100	ESD KLK 1208	4 Füße	CHF 621.43	5	CHF 478.02
120 x 80 x 100	ESD KLK 1208K	3 Kufen	CHF 642.36	5	CHF 494.13
120 x 80 x 110	ESD KLK 1208R	4 Räder	CHF 678.44	5	CHF 521.87
120 x 100 x 100	ESD KLK 1210	4 Füße	CHF 638.36	5	CHF 491.05
120 x 100 x 100	ESD KLK 1210K	3 Kufen	CHF 659.28	5	CHF 507.14
120 x 100 x 110	ESD KLK 1210R	4 Räder	CHF 695.36	5	CHF 534.90



***) Nur bei Bestellungen über den Webshop. Der Versand erfolgt nur werktags, sofern die Ware auf Lager ist. Verfügbarkeit und tagesaktuelle Versandzeiten finden Sie im Onlineshop.

ESD-LEICHTPALETTEN

AB 1 STÜCK LIEFERBAR
keine Mindestabnahme

LIEFERUNG FREI HAUS
ab CHF 300 Bestellwert Netto

 **VERSANDFERTIG** innerhalb **24h****

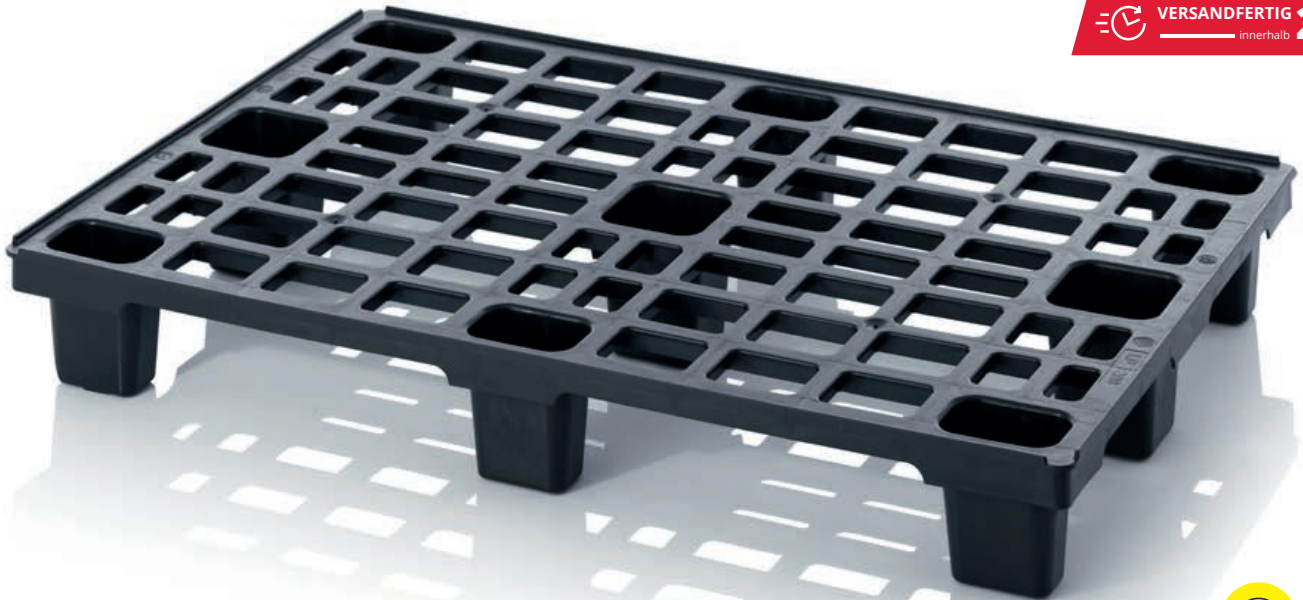

Antistatische Leichtgewichte

Die ESD-Leichtpalette von AUER Packaging zeichnet sich durch ihr besonders geringes Eigengewicht aus. Dennoch überzeugt sie durch eine hohe Belastbarkeit und kann daher für weltweite Exporte genutzt werden. In der elektrisch-leitfähigen ESD-Version ist sie besonders für die Lagerung und den Transport von Elektronik-Komponenten geeignet.

- Elektrisch leitfähiges Material
- Platzsparend ineinander stapelbar
- Geringes Eigengewicht
- Für weltweiten Export geeignet

ESD-LEICHTPALETTEN MIT SICHERUNGSRAND

RAL 9017

Außenmaße L x B (cm)	Artikel-Nr.	Ausführung	Preis bei Einzelabnahme	Stück/ Stellplatz	Preis/Stück auf Stellplatz
80 x 60	ESD LP 86	mit 6 Füßen	CHF 23.32	100	CHF 17.94
120 x 80	ESD LP 1208	mit 9 Füßen	CHF 33.34	50	CHF 25.65
120 x 80	ESD LP 1208K	mit 3 Kufen	CHF 52.14	15	CHF 40.11
120 x 100	ESD LP 1210	mit 9 Füßen	CHF 42.11	50	CHF 32.39
120 x 100	ESD LP 1210K	mit 3 Kufen	CHF 62.48	15	CHF 48.06



ESD-LEICHTPALETTEN OHNE SICHERUNGSRAND

RAL 9017

Außenmaße L x B (cm)	Artikel-Nr.	Ausführung	Preis bei Einzelabnahme	Stück/ Stellplatz	Preis/Stück auf Stellplatz
80 x 60	ESD LP 86 OS	mit 6 Füßen	CHF 30.17	100	CHF 23.20
120 x 80	ESD LP 1208 OS	mit 9 Füßen	CHF 35.55	50	CHF 27.34
120 x 80	ESD LP 1208K OS	mit 3 Kufen	CHF 51.39	15	CHF 39.53
120 x 100	ESD LP 1210 OS	mit 9 Füßen	CHF 42.11	50	CHF 32.39
120 x 100	ESD LP 1210K OS	mit 3 Kufen	CHF 62.48	15	CHF 48.06



***) Nur bei Bestellungen über den Webshop. Der Versand erfolgt nur werktags, sofern die Ware auf Lager ist. Verfügbarkeit und tagesaktuelle Versandzeiten finden Sie im Onlineshop.

ESD-PALETTEN GESCHLOSSEN

AB 1 STÜCK LIEFERBAR
keine Mindestabnahme

LIEFERUNG FREI HAUS
ab CHF 300 Bestellwert Netto

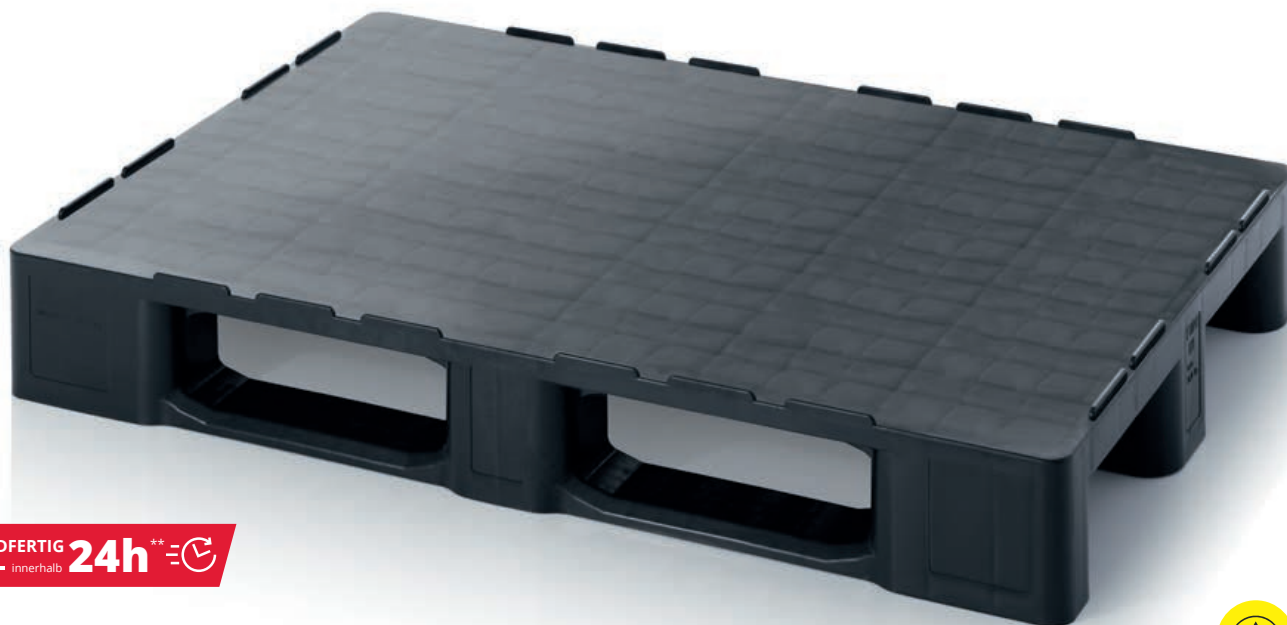

VERSANDFERTIG **24h** ^{**} innerhalb



Antistatische Reinraumwunder

Die ESD-Palette mit geschlossenem Deck von AUER Packaging schützt durch die geschlossene Oberfläche Ihre Ware bei Lagerung und Transport und lässt sich zudem durch das glatte Deck besonders einfach reinigen. Empfindliche elektronische Waren werden dank speziellem, elektrisch-leitfähigem Material vor Aufladungen geschützt.

- Elektrisch leitfähiges Material
- Hohe Tragkraft
- Optionale Stahlrohrverstärkung
- Hochregal-geeignet
- Auch ohne Sicherungsrand erhältlich

ESD-PALETTEN GESCHLOSSEN MIT SICHERUNGSRAND

RAL 9017

Außenmaße L x B (cm)	Artikel-Nr.	Ausführung	Preis bei Einzelabnahme	Stück/ Stellplatz	Preis/Stück auf Stellplatz
120 x 80	ESD H 1208	ohne Stahlrohr, mit 3 Kufen	CHF 100.15	15	CHF 77.04
120 x 80	ESD HD 1208	mit zwei Stahlrohren, mit 3 Kufen	CHF 115.25	15	CHF 88.66
120 x 100	ESD H 1210	ohne Stahlrohr, mit 3 Kufen	CHF 116.67	15	CHF 89.75
120 x 100	ESD HD 1210	mit zwei Stahlrohren, mit 3 Kufen	CHF 131.78	15	CHF 101.37
120 x 100	ESD H 12105	ohne Stahlrohr, mit 5 Kufen	CHF 124.04	15	CHF 95.41
120 x 100	ESD HD 12105	mit zwei Stahlrohren, mit 5 Kufen	CHF 143.93	15	CHF 110.71



ESD-PALETTEN GESCHLOSSEN OHNE SICHERUNGSRAND

RAL 9017

Außenmaße L x B (cm)	Artikel-Nr.	Ausführung	Preis bei Einzelabnahme	Stück/ Stellplatz	Preis/Stück auf Stellplatz
120 x 80	ESD H 1208 OS	ohne Stahlrohr, mit 3 Kufen	CHF 100.15	15	CHF 77.04
120 x 80	ESD HD 1208 OS	mit zwei Stahlrohren, mit 3 Kufen	CHF 115.25	15	CHF 88.66
120 x 100	ESD H 1210 OS	ohne Stahlrohr, mit 3 Kufen	CHF 116.67	15	CHF 89.75
120 x 100	ESD HD 1210 OS	mit zwei Stahlrohren, mit 3 Kufen	CHF 131.78	15	CHF 101.37
120 x 100	ESD H 12105 OS	ohne Stahlrohr, mit 5 Kufen	CHF 124.04	15	CHF 95.41
120 x 100	ESD HD 12105 OS	mit zwei Stahlrohren, mit 5 Kufen	CHF 139.14	15	CHF 107.04



***) Nur bei Bestellungen über den Webshop. Der Versand erfolgt nur werktags, sofern die Ware auf Lager ist. Verfügbarkeit und tagesaktuelle Versandzeiten finden Sie im Onlineshop.

ESD-EINSATZKÄSTEN FÜR ESD-EUROBEHÄLTER

AB 1 STÜCK LIEFERBAR
keine Mindestabnahme

LIEFERUNG FREI HAUS
ab CHF 300 Bestellwert Netto

ESD EK 4/150 | 4-er Teilung

ESD EK 8/100 | 8-er Teilung

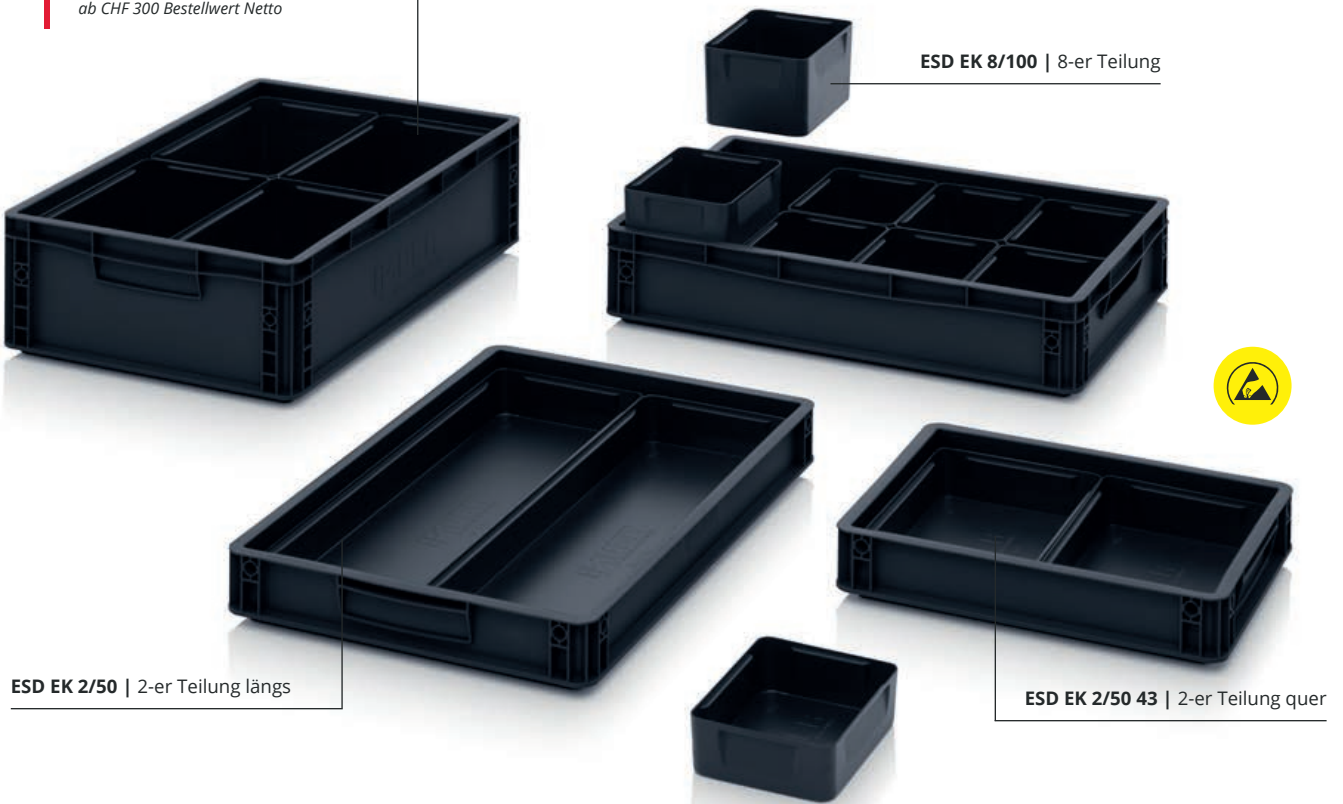

ESD EK 2/50 | 2-er Teilung längs

ESD EK 2/50 43 | 2-er Teilung quer

Flexibel unterteilt

Der ESD-Einsatzkasten von AUER Packaging ist die optimale Lösung, um ESD-Eurobehälter flexibel zu unterteilen. Er lässt sich zunächst variabel bestücken und vorkommissionieren sowie anschließend mit anderen Einsatzkästen im Eurobehälter zusammenführen. Ein Eurobehälter mit einem Grundmaß von 60x40 cm fasst bis zu acht Einsatzkästen.

- Elektrisch leitfähiges Material
- Greifrand für leichtes Handling
- Stapelbar durch verstärkten Rand
- Variable Bestückung möglich



1



2



3

ESD-EINSATZKÄSTEN FÜR ESD-EUROBEHÄLTER 40 x 30 cm

RAL 9017

	Außenmaße L x B x H (cm)	Höhe (cm)	Artikel-Nr.	Teilung	Preis bei Einzelabnahme	Stück auf Palette	Preis/Stück auf Palette
1	26.6 x 18.4 x 5	5	ESD EK 2/50 43	2-er Teilung quer	CHF 5.14	1012	CHF 3.95
2	26.6 x 18.4 x 10	10	ESD EK 2/100 43	2-er Teilung quer	CHF 7.29	440	CHF 5.60
3	26.6 x 18.4 x 15	15	ESD EK 2/150 43	2-er Teilung quer	CHF 6.32	300	CHF 4.86





ESD-EINSATZKÄSTEN FÜR ESD-EUROBEHÄLTER 60 x 40 cm

RAL 9017

	Außenmaße L x B x H (cm)	Höhe (cm)	Artikel-Nr.	Teilung	Preis bei Einzelabnahme	Stück auf Palette	Preis/Stück auf Palette
4	56 x 18.3 x 5	5	ESD EK 2/50	2er-Teilung längs	CHF 6.26	440	CHF 4.81
5	56 x 18.3 x 10	10	ESD EK 2/100	2er-Teilung längs	CHF 11.66	220	CHF 8.97
6	56 x 18.3 x 15	15	ESD EK 2/150	2er-Teilung längs	CHF 14.40	150	CHF 11.08
7	28.2 x 18.3 x 5	5	ESD EK 4/50	4er-Teilung	CHF 5.45	968	CHF 4.19
8	28.2 x 18.3 x 10	10	ESD EK 4/100	4er-Teilung	CHF 7.29	440	CHF 5.60
9	28.2 x 18.3 x 15	15	ESD EK 4/150	4er-Teilung	CHF 9.17	300	CHF 7.05
10	18.3 x 14.1 x 5	5	ESD EK 8/50	8er-Teilung	CHF 3.78	1800	CHF 2.90
11	18.3 x 14.1 x 10	10	ESD EK 8/100	8er-Teilung	CHF 4.31	880	CHF 3.31
12	18.3 x 14.1 x 15	15	ESD EK 8/150	8er-Teilung	CHF 5.07	630	CHF 3.90



UNSER TIPP: EINSATZKÄSTEN STAPELN

Unsere Einsatzkästen sind stapelbar und sorgen somit zusätzlich für Übersicht und Ordnung im Eurobehälter. Einsatzkästen lassen sich in verschiedenen Höhen flexibel kombinieren.

Unser Kundenservice ist Ihnen gerne behilflich: info@auer-packaging.ch

INDIVIDUALISIERTE ESD-EINSÄTZE FÜR ESD-EUROBEHÄLTER

AB 1 STÜCK LIEFERBAR
keine Mindestabnahme

LIEFERUNG FREI HAUS
ab CHF 300 Bestellwert Netto



Praktisch unterteilt

Der ESD-Querteiler von AUER Packaging ist die perfekte Lösung, wenn Sie Ihre ESD-Eurobehälter in Querrichtung unterteilen möchten: Eine schmale Einlage an beiden Längsseiten nimmt die Querteiler sicher und stabil auf. Bitte beachten Sie, dass die Querteiler nur im Online-Shop konfigurierbar sind.

- Hohe Stabilität durch schmale Einlagen
- Elektrisch leitfähiges Material
- Individuelle Anfertigung
- An EURO-Maß angepasst

UNSER TIPP: EINSÄTZE ONLINE KONFIGURIEREN

In unserem Onlineshop haben Sie die Möglichkeit, Sondergefache sowie Längs- und Querteiler für Eurobehälter individuell zu konfigurieren. Wählen Sie einfach das Grundmaß des Behälters, die Höhe des Einsatzes und die gewünschte Unterteilung.

Jetzt online bestellen: www.auer-packaging.ch

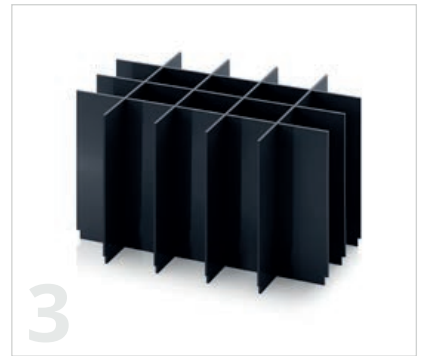
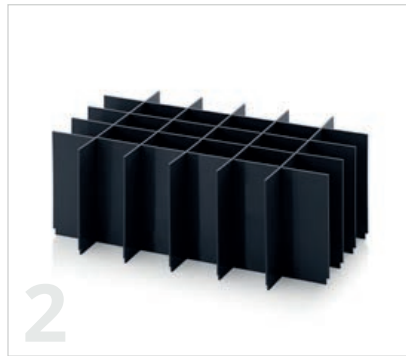
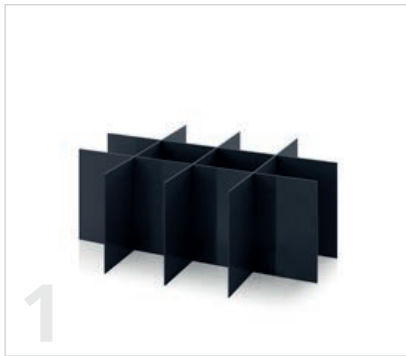

ESD-SONDERGEFACHE FÜR ESD-EUROBEHÄLTER

RAL 9017

Artikel-Nr.	Ausführung	Höhe	Längsteiler	Querteiler	Preis/Stück
1	ESD EG SGF 4375 Set für Grundmaß 40 x 30 cm	5 - 30 cm	1 - 10	1 - 10	ab CHF 8.18
2	ESD EG SGF 6475 Set für Grundmaß 60 x 40 cm	5 - 40 cm	1 - 10	1 - 10	ab CHF 9.74
3	ESD EG SGF 8612 Set für Grundmaß 80 x 60 cm	5 - 60 cm	1 - 10	1 - 10	ab CHF 17.20



ESD-QUERTEILER FÜR ESD-EUROBEHÄLTER

RAL 9017

Artikel-Nr.	Ausführung	Höhe	Querteiler	Preis/Stück
4	ESD QT GEF 43 Set für Grundmaß 40 x 30 cm	5 - 30 cm	1 - 20	ab CHF 41.05
5	ESD QT GEF 64 Set für Grundmaß 60 x 40 cm	5 - 40 cm	1 - 20	ab CHF 42.62
6	ESD QT GEF 86 Set für Grundmaß 80 x 60 cm	5 - 60 cm	1 - 20	ab CHF 52.01



ESD-LÄNGSTEILER FÜR ESD-EUROBEHÄLTER

RAL 9017

Artikel-Nr.	Ausführung	Höhe	Längsteiler	Preis/Stück
7	ESD LT GEF 43 Set für Grundmaß 40 x 30 cm	5 - 30 cm	1 - 20	ab CHF 42.62
8	ESD LT GEF 64 Set für Grundmaß 60 x 40 cm	5 - 40 cm	1 - 20	ab CHF 47.20
9	ESD LT GEF 86 Set für Grundmaß 80 x 60 cm	5 - 60 cm	1 - 20	ab CHF 61.29



ZUBEHÖR ESD-PRODUKTE



1 | ESD-SCHARNIERDECKEL FÜR EUROBEHÄLTER

RAL 9017

Passend für Grundmaß	Artikel-Nr.	Preis bei Einzelabnahme	Stück auf Palette	Preis/Stück auf Palette
20 x 15	ESD SD 215	CHF 4.02	3200	CHF 3.10
30 x 20	ESD SD 32	CHF 3.82	1600	CHF 2.93
40 x 30	ESD SD 43	CHF 4.13	800	CHF 3.19
60 x 40	ESD SD 64	CHF 6.47	600	CHF 4.98
80 x 60	ESD SD 86	CHF 14.78	300	CHF 11.37



2 | ESD-AUFLAGEDECKEL FÜR EUROBEHÄLTER

RAL 9017

Passend für Grundmaß	Artikel-Nr.	Preis bei Einzelabnahme	Stück auf Palette	Preis/Stück auf Palette
20 x15	ESD DE 215	CHF 1.82	8640	CHF 1.40
30 x20	ESD DE 32	CHF 1.94	4140	CHF 1.49
40 x30	ESD DE 43	CHF 6.25	800	CHF 4.80
60 x40	ESD DE 64	CHF 8.84	600	CHF 6.80
80 x60	ESD DE 86	CHF 20.12	50	CHF 15.47



3 | ESD-DECKEL FÜR KLT-BEHÄLTER

RAL 9017

Passend für Grundmaß	Artikel-Nr.	Preis bei Einzelabnahme	Stück auf Palette	Preis/Stück auf Palette
30 x20	ESD KLT-D 35	CHF 1.23	1600	CHF 0.95
40 x30	ESD KLT-D 45	CHF 2.30	880	CHF 1.76
60 x40	ESD KLT-D 65	CHF 4.00	600	CHF 3.08



4 | ESD-AUFLAGEDECKEL FÜR BIG BOXEN

RAL 9017

Passend für Grundmaß	Artikel-Nr.	Preis bei Einzelabnahme	Stück/ Stellplatz	Preis/Stück auf Stellplatz
120 x80	ESD DE 1208 BB	CHF 73.79	50	CHF 56.76
120 x100	ESD DE 1210 BB	CHF 79.34	50	CHF 61.03



5 | ESD-PALETTEN-AUFLAGEDECKEL UNIVERSELL

RAL 9017

Passend für Grundmaß	Artikel-Nr.	Preis bei Einzelabnahme	Stück/ Stellplatz	Preis/Stück auf Stellplatz
120 x 80	ESD A 1208	CHF 77.19	100	CHF 59.38
120 x 100	ESD A 1210	CHF 85.87	100	CHF 66.05



6 | ESD-PALETTEN-AUFLAGEDECKEL KLT FÜR KLT-BEHÄLTER

RAL 9017

Passend für Grundmaß	Artikel-Nr.	Preis bei Einzelabnahme	Stück/ Stellplatz	Preis/Stück auf Stellplatz
120 x 80	ESD A 1208-1	CHF 35.46	50	CHF 27.27
120 x 100	ESD A 1210-1	CHF 42.17	50	CHF 32.44



7 | ESD-ZWISCHENPLATTEN CLASSIC

RAL 9017

Außenmaße L x B (cm)	Artikel-Nr.	Preis bei Einzelabnahme	Stück pro Palette	Preis/Stück auf Palette
36.5 x 26.5	ESD ZP43	CHF 14.52	500	CHF 11.17
57.0 x 36.5	ESD ZP64	CHF 27.61	500	CHF 21.24
76.0 x 56.0	ESD ZP86	CHF 54.64	500	CHF 42.04

8 | ESD-TRANSPORTROLLER

RAL 9017

Außenmaße L x B (cm)	Artikel-Nr.	Ausführung Räder	Preis bei Einzelabnahme	Stück auf Palette	Preis/Stück auf Palette
62 x 42	ESD RO 64.4	4 Lenkräder	CHF 39.39	84	CHF 30.30
62 x 42	ESD RO 64.4 FE	2 Lenkräder, 2 Lenkräder mit Feststeller	CHF 43.42	84	CHF 33.40
82 x 62	ESD RO 86.4 HD	4 Lenkräder	CHF 89.62	26	CHF 68.94



9 | AUFKLEBER „ESD“

Abmessungen B x H (cm)	Artikel-Nr.	Preis/Stück
25 x 30	AK ESD	CHF 0.62



BEDRUCKUNG

Na, ist doch Logo!

BEDRUCKUNG 1-FARBIG

Produkt	Bedruckung	1-50 je Stück	51-100 je Stück	ab 101 je Stück
Behältergröße bis 80 x 60 cm*	1-seitig	CHF 4.07	CHF 3.93	CHF 3.80
Behältergröße größer 80 x 60 cm	1-seitig	CHF 9.56	CHF 9.24	CHF 8.92
Behältergröße bis 80 x 60 cm*	2-seitig	CHF 5.43	CHF 5.24	CHF 5.06
Behältergröße größer 80 x 60 cm	2-seitig	CHF 12.75	CHF 12.32	CHF 11.90
Behältergröße bis 80 x 60 cm*	3-seitig	CHF 8.14	CHF 7.87	CHF 7.60
Behältergröße größer 80 x 60 cm	3-seitig	CHF 19.12	CHF 18.48	CHF 17.84
Behältergröße bis 80 x 60 cm*	4-seitig	CHF 10.85	CHF 10.49	CHF 10.13
Behältergröße größer 80 x 60 cm	4-seitig	CHF 25.49	CHF 24.64	CHF 23.79

BEDRUCKUNG 2-FARBIG

Produkt	Bedruckung	1-50 je Stück	51-100 je Stück	ab 101 je Stück
Behältergröße bis 80 x 60 cm*	1-seitig	CHF 8.14	CHF 7.87	CHF 7.60
Behältergröße größer 80 x 60 cm	1-seitig	CHF 19.12	CHF 18.48	CHF 17.84
Behältergröße bis 80 x 60 cm*	2-seitig	CHF 10.85	CHF 10.49	CHF 10.13
Behältergröße größer 80 x 60 cm	2-seitig	CHF 25.49	CHF 24.64	CHF 23.79
Behältergröße bis 80 x 60 cm*	3-seitig	CHF 16.28	CHF 15.73	CHF 15.19
Behältergröße größer 80 x 60 cm	3-seitig	CHF 38.24	CHF 36.96	CHF 35.69
Behältergröße bis 80 x 60 cm*	4-seitig	CHF 21.70	CHF 20.98	CHF 20.26
Behältergröße größer 80 x 60 cm	4-seitig	CHF 50.98	CHF 49.28	CHF 47.58

BEDRUCKUNG 3-FARBIG

Produkt	Bedruckung	1-50 je Stück	51-100 je Stück	ab 101 je Stück
Behältergröße bis 80 x 60 cm*	1-seitig	CHF 12.21	CHF 11.80	CHF 11.39
Behältergröße größer 80 x 60 cm	1-seitig	CHF 28.68	CHF 27.72	CHF 26.76
Behältergröße bis 80 x 60 cm*	2-seitig	CHF 16.28	CHF 15.73	CHF 15.19
Behältergröße größer 80 x 60 cm	2-seitig	CHF 38.24	CHF 36.96	CHF 35.69
Behältergröße bis 80 x 60 cm*	3-seitig	CHF 24.41	CHF 23.60	CHF 22.79
Behältergröße größer 80 x 60 cm	3-seitig	CHF 57.35	CHF 55.44	CHF 53.53
Behältergröße bis 80 x 60 cm*	4-seitig	CHF 32.55	CHF 31.47	CHF 30.38
Behältergröße größer 80 x 60 cm	4-seitig	CHF 76.47	CHF 73.92	CHF 71.37

BEDRUCKUNG 4-FARBIG

Produkt	Bedruckung	1-50 je Stück	51-100 je Stück	ab 101 je Stück
Behältergröße bis 80 x 60 cm*	1-seitig	CHF 16.28	CHF 15.73	CHF 15.19
Behältergröße größer 80 x 60 cm	1-seitig	CHF 38.24	CHF 36.96	CHF 35.69
Behältergröße bis 80 x 60 cm*	2-seitig	CHF 21.70	CHF 20.98	CHF 20.26
Behältergröße größer 80 x 60 cm	2-seitig	CHF 50.98	CHF 49.28	CHF 47.58
Behältergröße bis 80 x 60 cm*	3-seitig	CHF 32.55	CHF 31.47	CHF 30.38
Behältergröße größer 80 x 60 cm	3-seitig	CHF 76.47	CHF 73.92	CHF 71.37
Behältergröße bis 80 x 60 cm*	4-seitig	CHF 43.40	CHF 41.96	CHF 40.51
Behältergröße größer 80 x 60 cm	4-seitig	CHF 101.96	CHF 98.56	CHF 95.16

*) außer Big Boxen 80 x 60 cm



SONDERFARBEN

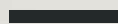

Ihr Produkt in ihrer Farbe

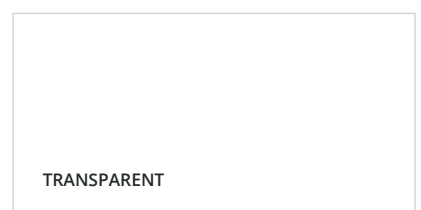
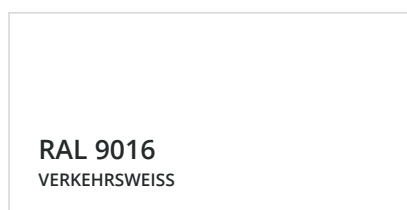
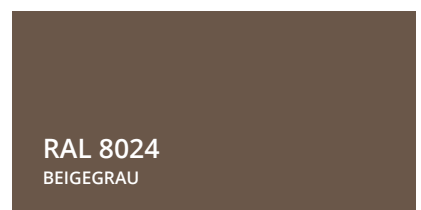
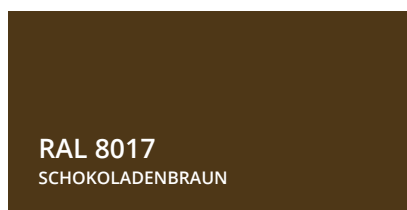
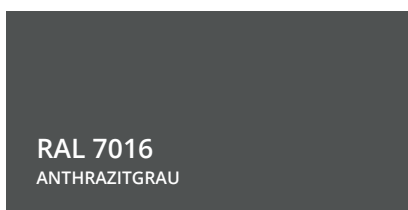
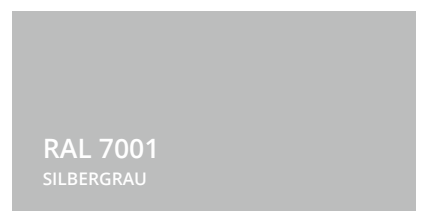
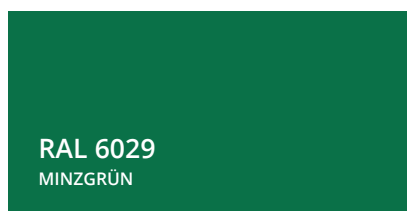
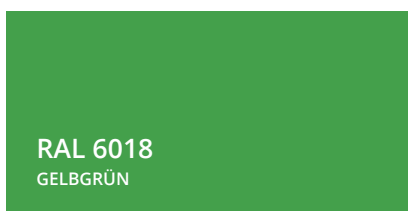
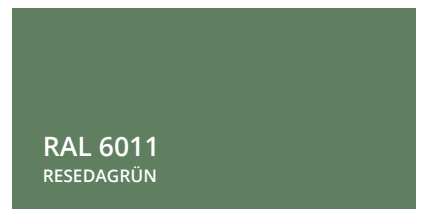
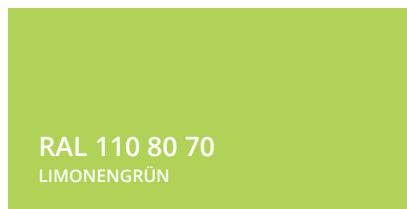
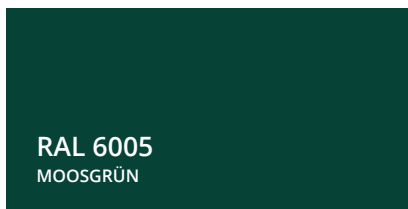
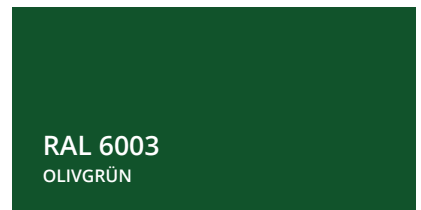
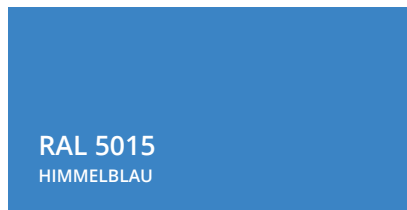
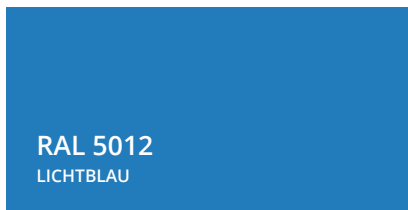
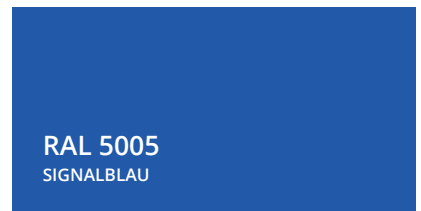
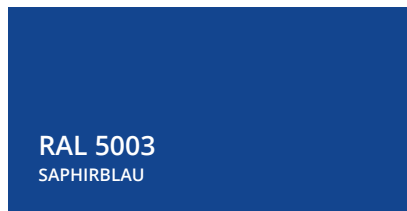
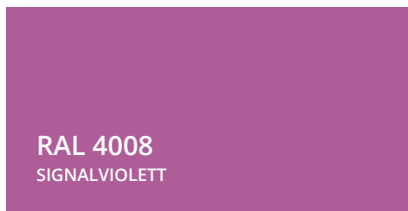
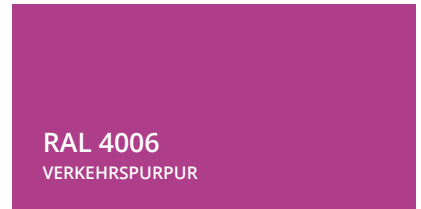
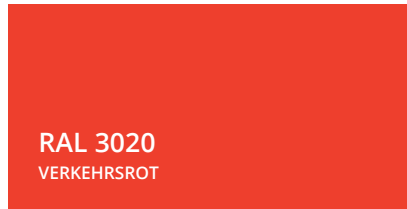
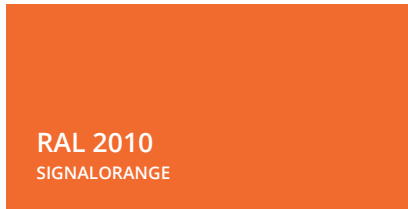
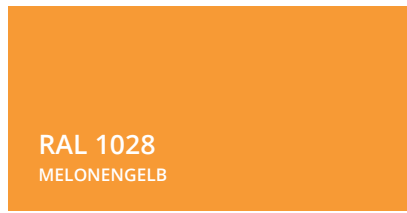
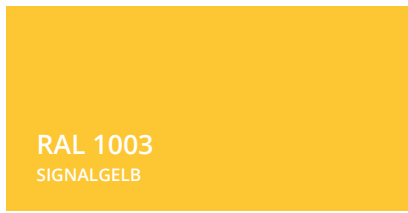



MESSETERMINE

AUER live erleben



Alle aktuell geplanten
Messetermine finden Sie auf
unserer Website:

www.auer-packaging.ch/messen



REFERENZEN

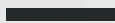

Qualität schafft Vertrauen



CHEMISCHE BESTÄNDIGKEIT

Chemikalie	Konzentration	HDPE	LDPE	PA	PC	PP	PS	PVC-Hart	PVC-Weich	SAN
A										
Acetaldehyd		3/3	2/4	2/0	4/4	3/4	4/4	4/4	0/0	4/4
Acetamid	gesättigt	1/1	1/0	4/4	1/1	1/1	4/4	0/0	1/1	
Aceton		1/1	3/3	1/0	4/4	1/3	4/4	4/4	0/0	4/4
Acetonitril		1/1	1/1	1/0	4/4	3/4	4/4	4/4	0/0	0/0
Acetophenon		0/0	1/0	1/0	(4)	1/3	0/4	4/4	4/4	0/4
Acetylen	100 %	1/0	1/0	1/0	1/0	1/0	0/0	2/0	4/4	3/0
Acrylnitril		1/1	1/3	1/0	4/4	3/4	4/4	4/4	4/4	0/0
Adipinsäure	gesättigt	1/1	1/2	0/0	1/1	1/1	1/1	1/3	1/3	0/0
Allylkohol	96 %	1/3	3/3	3/0	3/3	2/2	2/4	2/3	4/4	4/4
Aluminiumchlorid	10 %	1/1	1/2	1/0	1/0	1/1	1/1	1/1	0/0	1/1
Aluminiumoxid	fest	1/1	1/1	1/1	1/1	1/1	1/1	1/1	1/1	1/1
Ameisensäure	98-100 %	1/1	1/2	4/4	3/4	1/3	3/4	3/4	1/3	3/4
Aminosäuren		1/1	1/1	1/1	1/1	1/1	1/1	1/1	0/0	0/0
Ammoniak	25 %	1/1	1/1	4/4	4/4	1/1	2/3	1/2	1/3	2/2
Ammoniumchlorid	wässrig	1/1	1/1	1/0	1/0	1/1	1/1	1/3	1/0	1/1
Ammoniumhydroxid	5 %	1/1	1/1	1/0	3/4	1/1	1/3	1/1	0/0	0/0
Ammoniumoxalat		1/1	1/2	(1)	1/1	1/2	1/1	1/1	0/0	0/0
Ammoniumphosphat	jede	1/1	1/1	1/0	(2)	1/1	1/1	1/1	1/0	0/0
Ammoniumsulfid	jede	1/1	1/1	1/0	4/4	1/1	0/0	1/3	1/0	0/0
Amylacetat (Pentylacetate)	1/2	2/3	2/0	4/4	3/4	4/4	4/4	4/4	4/4	
Amylalkohol		1/1	1/2	1/0	1/0	1/1	1/3	2/3	3/0	0/4
Anilin		1/2	1/3	3/4	4/4	2/3	4/4	4/4	4/4	0/4
B										
Bariumchlorid	gesättigt	1/1	1/1	1/0	1/0	1/1	1/1	1/3	1/0	1/1
Benzaldehyd		1/3	3/3	3/0	4/4	1/4	4/4	4/4	4/4	0/4
Benzin		2/3	3/4	1/0	3/3	3/4	4/4	2/4	0/0	0/4
Benzoessäure	gesättigt	1/1	1/1	3/4	4/4	1/3	2/2	1/2	1/0	1/1
Benzol		3/4	3/4	2/0	4/4	3/4	4/4	4/4	0/0	0/4
Benzylalkohol		3/4	4/4	4/4	4/4	4/4	4/4	2/3	0/0	4/4
Blausäure	wässrig	1/1	1/1	(3)	4/4	1/1	1/0	1/0	1/0	0/0
Bleiacetat	wässrig	1/1	1/1	3/0	1/0	1/1	1/1	1/1	1/0	1/1
Borsäure	10 %	1/1	1/1	1/0	1/1	1/1	1/2	1/3	1/0	1/1
Bremsflüssigkeit		1/0	1/0	1/0	4/4	1/1	3/0	1/0	3/0	4/4
Brom		4/4	4/4	4/4	4/4	4/4	4/4	2/4	4/4	4/4
Brombenzol		3/4	4/4	1/0	4/4	4/4	4/4	4/4	0/0	0/0
Bromwasserstoffsäure	50 %	1/1	1/2	4/4	4/4	1/2	4/4	1/1	3/3	0/0
Butadien		3/4	4/4	1/0	4/4	4/4	4/4	3/4	0/0	0/0
Butanol	techn. rein	1/1	1/3	1/0	1/0	1/2	1/0	1/3	4/4	0/0
Buttersäure		3/4	4/4	3/3	4/4	4/4	4/4	2/4	4/4	4/4
Butylacetat		1/2	2/3	1/0	4/4	3/4	4/4	4/4	4/4	4/4
C										
Calciumchlorid	wässrig	1/1	1/1	1/0	1/0	1/1	1/1	1/3	1/0	1/1
Calciumhydroxid	konz.	1/1	1/1	1/0	4/4	1/1	2/2	1/1	1/0	0/0
Calciumhypochlorit	gesättigt	1/1	1/1	1/4	3/4	1/1	2/3	2/3	3/0	1/1
Calciumsulfat	gesättigt	1/1	1/1	1/1	1/0	1/1	1/0	1/3	1/0	0/0
Carbazol		1/1	1/1	(2)	4/4	1/1	1/1	4/4	0/0	4/4
Celloseveacetat		1/1	1/2	0/0	3/4	1/2	4/4	3/4	0/0	0/0
Chlor	10 % naß	3/4	3/4	4/4	2/3	4/4	4/4	1/2	0/0	4/4
Chlorbenzol		3/4	3/4	4/4	4/4	3/4	4/4	4/4	0/0	0/4
Chloroform		3/4	4/4	3/3	4/4	2/3	4/4	4/4	4/4	4/4
Chlorwasser		3/0	0/4	4/4	4/4	3/4	4/4	3/3	3/0	3/3
Chromsäure	10 %	1/1	1/1	4/4	2/3	1/1	1/1	1/2	0/0	0/3
Citronensäure	10 %	1/1	1/1	1/1	1/2	1/1	1/2	2/2	1/0	0/0
Cyclohexan		3/4	3/4	1/0	3/3	3/4	4/4	2/3	1/0	1/3
D										
Decahydronaphtalin (Decalin)		1/2	2/4	1/0	4/4	2/4	4/4	1/2	3/0	3/4
Dibutylphthalat		1/3	3/3	1/0	4/4	2/2	4/4	4/4	4/4	0/4
Dichlorbenzol		3/3	3/4	(1)	4/4	3/4	4/4	4/4	4/4	4/4
Diethylbenzol		3/4	4/4	(1)	3/4	4/4	4/4	4/4	0/0	0/0
Diethylether		3/4	4/4	1/0	4/4	4/4	4/4	3/4	0/0	4/4
Dimethylformamid		1/1	1/3	1/0	4/4	1/1	4/4	3/4	0/0	4/4
Dioxin 1,4		2/2	2/3	1/0	4/4	3/3	4/4	3/4	4/4	4/4
E										
Eisessig		0/0	0/0	4/4	4/4	1/3	0/0	0/0	0/0	0/0
Essigsäure	50 %	1/1	1/1	4/4	1/2	1/1	2/2	1/2	0/0	0/0
Essigsäuremethylester	100 %	1/0	1/1	1/0	(4)	1/3	4/4	4/4	4/4	4/4
Ethanol	50 %	1/1	1/1	1/0	1/0	1/1	1/0	1/0	3/0	0/0
Ether		3/4	4/4	1/1	4/4	4/4	4/4	3/4	4/4	4/4
Ethylacetat		1/3	3/4	1/0	4/4	1/3	4/4	4/4	4/4	0/4
Ethylacrylat	100 %	4/4	4/4	1/0	(4)	4/4	0/0	4/4	4/4	0/0
Ethylalkohol	96 %	1/1	1/3	1/0	1/3	1/1	3/4	1/3	3/0	1/3
Ethylbenzol		2/3	3/4	(2)	4/4	3/4	4/4	4/4	4/4	4/4
Ethylchlorid		3/3	3/4	1/0	4/4	3/4	4/4	4/4	4/4	4/4
Ethylencyanacetat		1/1	1/1	0/0	3/4	1/1	2/4	3/4	0/0	0/0
Ethylenglykol		1/1	1/1	1/0	2/3	1/1	1/1	1/1	3/3	1/1
Ethylenoxid		2/3	3/3	3/0	3/4	3/3	4/4	3/4	0/0	0/0
Ethylether	tech. rein.	3/0	2/3	1/0	4/4	4/4	4/4	4/4	4/4	0/0
F										
Fluor		4/4	4/4	1/4	4/4	4/4	4/4	1/2	0/0	4/4
Fluoride		1/1	1/1	(2)	1/1	1/1	2/2	1/1	0/0	0/0
Flußsäure	50 %	1/1	1/1	4/4	4/4	1/1	4/4	2/3	2/0	3/3
Formaldehyd	40 %	1/2	2/3	1/3	1/2	1/2	4/4	2/3	3/3	0/4
Fotoentwickler		1/3	1/1	4/4	(2)	1/2	0/0	1/3	1/0	0/0
Fotofixierbäder		1/0	1/1	1/0	(2)	1/1	0/0	1/3	1/0	0/0
Frostschutzmittel (KFZ)		1/1	1/1	3/3	(1)	1/1	1/1	0/0	0/0	0/0
G										
Glucose	jede	1/1	1/1	1/1	1/1	1/1	1/1	1/3	1/3	0/0
Glycerin	jede	1/1	1/1	1/0	3/3	1/1	1/1	1/	2/3	1/1
H										
Harnstoff (Carbamid u.a.)	1/1	1/1	1/0	1/1	1/1	1/2	2/4	3/3	1/1	
Heizöl		3/3	3/4	1/0	3/3	1/3	3/4	1/1	3/3	1/1
Heptan. n-		2/3	3/4	1/0	1/2	2/4	4/4	2/3	4/4	1/0

Chemikalie	Konzentration	HDPE	LDPE	PA	PC	PP	PS	PVC-Hart	PVC-Weich	SAN
H										
Hexan		2/3	4/4	1/0	(2)	2/3	4/4	2/4	4/4	1/1
Hydrazinhydrat	wässrig	1/1	1/0	4/4	(4)	1/1	0/0	1/0	0/0	0/0
I										
Isopropanol (Isopropylalkohol)	techn. rein	1/1	1/1	1/0	1/2	1/1	2/2	1/2	4/4	1/4
Isopropylacetat		1/2	2/3	1/0	4/4	2/3	4/4	4/4	4/4	0/0
J										
Jod (J) - Tinktur		1/3	1/3	4/4	3/4	1/2	3/3	4/4	4/4	3/3
K										
Källauge (Kaliumhydroxid)	50 %	1/1	1/1	1/0	4/4	1/1	1/1	1/1	1/0	0/0
Kaliumperchlorat	gesättigt	1/1	1/1	(1)	1/0	1/1	0/0	1/3	3/0	0/0
Kaliumpermanganat		1/3	1/1	4/4	1/0	1/1	1/3	1/3	0/0	1/3
Kerosin		2/2	3/4	(1)	4/4	3/3	4/4	1/1	0/0	0/0
Königswasser		4/4	4/4	4/4	4/4	4/4	4/4	4/4	4/4	3/4
Kohlendioxid		1/1	0/0	0/0	0/0	1/1	0/0	1/1	0/0	1/1
Kresol		3/4	4/4	4/4	4/4	2/3	4/4	4/4	4/4	3/4
L										
Lanolin	techn. rein	1/3	1/3	1/0	1/0	1/3	1/1	3/3	3/3	1/1
M										
Maschinenöl	100 %	0/0	1/4	(1)	(2)	1/3	0/0	0/0	0/0	0/0
Menthol	100 %	1/3	3/4	3/0	3/4	1/3	4/4	0/0	0/0	0/0
Metallsalze	gelöst	1/1	1/1	0/0	1/1	1/1	2/2	1/1	0/0	0/0
Methanol (Methylalkohol)		1/1	1/1	2/0	4/4	1/1	3/4	1/3	3/0	3/4
Methoxyethylol		1/1	1/2	(2)	3/4	1/2	4/4	4/4	0/0	0/0
Methylglyketon		1/3	3/4	1/0	4/4	1/3	4/4	4/4	4/4	4/4
Methylenchlorid		4/4	4/4	3/4	4/4	3/4	4/4	4/4	4/4	4/4
Milchsäure	85 %	1/1	1/1	3/4	1/2	1/2	2/2	2/3	2/3	1/1
Mineralöl		1/1	2/4	(1)	1/2	1/3	1/1	1/2	0/0	0/0
Monochloressigsäure		1/1	1/1	4/4	3/4	1/2	2/4	3/4	4/4	0/0
N										
Natriumacetat	jede	1/1	1/1	1/0	1/2	1/1	2/2	2/3	3/0	1/1
Natriumcarbonat		1/1	1/1	1/0	1/0	1/1	0/0	0/0	0/0	1/1
Natriumchlorid	jede	1/1	1/1	1/0	1/1	1/1	1/1	1/3	1/3	1/1
Natriumdichromat		0/0	1/1	1/0	1/0	1/1	1/1	1/0	0/0	0/0
Natriumhydroxyd	50 %	1/1	1/1	1/0	4/4	1/1	2/2	1/2	0/0	0/3
Natriumhypochlorit	15 %	1/1	1/1	4/4	2/3	1/1	1/1	1/1	0/0	1/1
Natriumhypochlorid	50 %	3/3	3/3	4/4	(4)	3/3	0/0	1/0	0/0	0/0
Natronlauge	30 %	1/1	1/1	1/0	4/4	1/1	1/0	1/3	1/3	0/0
Nitrobenzol		3/4	4/4	4/4	4/4	2/4	4/4	4/4	4/4	4/4
O										
Octan, -n		1/1	1/1	1/0	2/3	1/1	4/4	3/4	3/3	1/1
Öle und Fette, vegetabil		1/3	1/3	(2)	(2)	1/3	3/0	1/1	3/3	0/0
Oxalsäure		1/1	1/1	3/4	1/0	1/1	1/1	1/1	1/1	1/1
P										
Perchloräthylen		4/4	4/4	4/4	4/4	4/4	4/4	4/4	0/0	1/1
Perchlorsäure		2/4	2/4	4/4	4/4	2/4	2/3			



AUER

QUALITY
MADE IN GERMANY



- | | |
|---|--|
|  AUER Packaging Austria
www.auer-packaging.at |  AUER Packaging Mexico
www.auer-packaging.mx |
|  AUER Packaging België
www.auer-packaging.be |  AUER Packaging Nederland
www.auer-packaging.nl |
|  AUER Packaging Bulgaria
www.auer-packaging.bg |  AUER Packaging Norge
www.auer-packaging.no |
|  AUER Packaging Češko
www.auer-packaging.cz |  AUER Packaging Polska
www.auer-packaging.pl |
|  AUER Packaging Deutschland
www.auer-packaging.de |  AUER Packaging Portugal
www.auer-packaging.pt |
|  AUER Packaging Danmark
www.auer-packaging.dk |  AUER Packaging România
www.auer-packaging.ro |
|  AUER Packaging España
www.auer-packaging.es |  AUER Packaging Россия
www.auer-packaging.ru |
|  AUER Packaging Suomi
www.auer-packaging.fi |  AUER Packaging Sverige
www.auer-packaging.se |
|  AUER Packaging France
www.auer-packaging.fr |  AUER Packaging Slovenija
www.auer-packaging.si |
|  AUER Packaging Greece
www.auer-packaging.gr |  AUER Packaging Slovensko
www.auer-packaging.sk |
|  AUER Packaging Magyarország
www.auer-packaging.hu |  AUER Packaging Türkiye
www.auer-packaging.com.tr |
|  AUER Packaging Ireland
www.auer-packaging.ie |  AUER Packaging U.K.
www.auer-packaging.co.uk |
|  AUER Packaging Italia
www.auer-packaging.it |  AUER Packaging USA
www.auer-packaging.us |
|  AUER Packaging Luxembourg
www.auer-packaging.lu | |

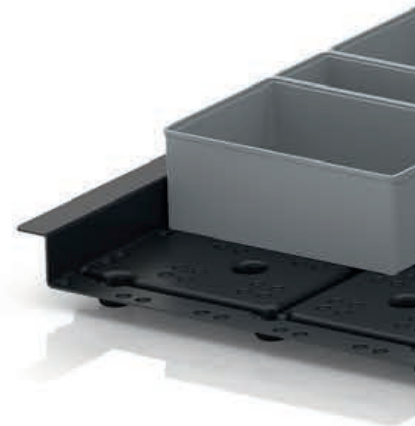

AUER Packaging Swiss GmbH

Oberdorfstraße 11
CH-6340 Baar

Tel. 041 501 42-00
Tel. 0800 559423 (kostenlos)
Fax 041 50142-04
Fax 0800 559376 (kostenlos)

info@auer-packaging.ch
www.auer-packaging.ch